



contacto



2010



contacto

Kochtopfserie 2000 hochglänzend Professional Cookware mirror polished

Die **contacto** Kochtopfserie 2000 ist in funktionaler und optischer Hinsicht ein Spitzenprodukt.

Auf allen Kochstellen einsetzbar, **alle Größen auch für Induktionsflächen**. Die Schütränder und Kaltgriffe geben der Serie beste ergonomische Eigenschaften.

Ganz aus rostfreiem Chromnickel-Edelstahl 18/10 gefertigt:
1,0 mm Materialstärke bei Ø 12-36 cm
1,2 mm Materialstärke bei Ø 40-50 cm
Die Töpfe und Pfannen sind mit einem soliden 8 mm starken Edelstahl-Aluminium-Edelstahl-Boden in der Sandwich-Technik versehen.

The excellent **contacto** 2000 range is designed to stand up to and meet all the demands of the professional kitchen as well as be comfortable and easy to use.

Suitable for any cooking method **including induction in all sizes**.

Manufactured from stainless steel:
Material thickness sizes Ø12-36 cm =1.0 mm
Material thickness sizes Ø40-50 cm =1.2 mm
All these pots and pans have a heavy 8 mm aluminium/stainless steel sandwich base.

Cookware 2000 Professional

- Edelstahl 18/10
- extra schwere Qualität
- hochglänzend poliert
- induktionsgeeignet
- 8 mm Sandwichboden
- Kaltgriffe
- Schütrrand
- stainless steel
- extra heavy gauge
- mirror polished
- suitable for induction
- 8 mm sandwich base
- cool grip handles
- pouring rim



Bratentopf

flache Form

Casserole/Braising Pan

shallow



Art-Nr. Part No.	∅ innen ∅ Inside cm	Höhe außen Outer Height cm	∅ Boden ∅ Base cm	
2009/160	1,5 l	16	8	14
2009/180	2 l	18	8,5	16
2009/200	2,5 l	20	9,5	18
2009/220	3,5 l	22	10	20
2009/240	4,5 l	24	12	21,5
2009/260	5,5 l	26	12	23,5
2009/280	7 l	28	13	25
2009/320	12 l	32	16	28
2009/360	17 l	36	18	32
2009/400	24 l	40	19,5	34
2009/450	35 l	45	22,5	40,5
2009/500	38 l	50	20,5	45

Deckel bitte separat bestellen (Art. 2061)
Please order lids separately (Part No.2061)

Fleischtopf

Deep Casserole



Art-Nr. Part No.	∅ innen ∅ Inside cm	Höhe außen Outer Height cm	∅ Boden ∅ Base cm	
2007/160	2 l	16	11,5	14
2007/180	3 l	18	12,5	16
2007/200	4 l	20	13,5	18
2007/220	5,5 l	22	15	20
2007/240	6,5 l	24	16	21,5
2007/260	8 l	26	16	23
2007/280	10 l	28	17,5	25
2007/320	15 l	32	19,5	28,5
2007/360	22 l	36	23	32,5
2007/400	28 l	40	26	34,5
2007/450	44 l	45	29	40
2007/500	54 l	50	31	44,5

Deckel bitte separat bestellen (Art. 2061)
Please order lids separately (Part No.2061)

Kochtopf

mittelhohe Form

Stock Pot

medium



Art-Nr. Part No.	∅ innen ∅ Inside cm	Höhe außen Outer Height cm	∅ Boden ∅ Base cm	
2004/240	9 l	24	21	21,5
2004/280	15 l	28	25	25
2004/320	22 l	32	28,5	28
2004/360	29 l	36	30	32,5
2004/400	40 l	40	33	34,5

Deckel bitte separat bestellen (Art. 2061)
Please order lids separately (Part No.2061)

Kochtopfserie 2000 hochglänzend Professional Cookware mirror polished



contacto

Art-Nr. Part No.	∅ innen ∅ Inside cm	Höhe außen Outer Height cm	∅ Boden ∅ Base cm
2001/160	3 l	16	14
2001/200	6 l	20	18
2001/220	7 l	22	20
2001/240	10 l	24	21,5
2001/280	17 l	28	25
2001/320	25 l	32	28,5
2001/360	36 l	36	32
2001/400	50 l	40	34,5
2001/450	70 l	45	40
2001/500	100 l	50	44



Kochtopf hohe Form

Stock Pot

deep, stock pot with 3/4" swivel and stainless steel strainer tap, available on request from the UK only

Deckel bitte separat bestellen (Art. 2061)
Please order lids separately (Part No.2061)

Art-Nr. Part No.	∅ innen ∅ Inside cm	Höhe außen Outer Height cm	∅ Boden ∅ Base cm
2008/160	1,5 l	16	14
2008/180	2 l	18	16
2008/200	2,5 l	20	18
2008/240	4,5 l	24	21
2008/280	7 l	28	25



Stielkasserolle

flache Sautoirform, mit Rohrgriff

Sauté Pan

shallow, with hollow handle

Deckel bitte separat bestellen (Art. 2061)
Please order lids separately (Part No.2061)

Art-Nr. Part No.	∅ innen ∅ Inside cm	Höhe außen Outer Height cm	∅ Boden ∅ Base cm
2006/120	0,8 l	12	10
2006/140	1,2 l	14	12
2006/160	2 l	16	14
2006/180	3 l	18	16
2006/200	4 l	20	18
2006/240	6,5 l	24	21,5
2006/280*	10 l	28	25



Stielkasserolle

hohe Form, mit Rohrgriff

Sauce Pan

deep, with hollow handle

*mit zusätzlichem Gegengriff

Deckel bitte separat bestellen (Art. 2061)

*with extra side handle

Please order lids separately (Part No.2061)

Art-Nr. Part No.	passend zu Matches
2061/120	/120
2061/140	/140
2061/160	/160
2061/180	/180
2061/200	/200
2061/220	/220
2061/240	/240
2061/260	/260
2061/280	/280
2061/320	/320
2061/360	/360
2061/400	/400
2061/450	/450
2061/500	/500



Deckel

passend zur Serie 2000, (ausgenommen der Sauteuse 2005) aus Edelstahl 18/10, hochglänzend, schwere Qualität

Lid

matches 2000 series pots and pans (except sauteuse 2005), 18/10 stainless steel, mirror polished, heavy gauge

Art-Nr. Part No.	Gewicht Weight
6000/050	60 g



Topfkratzer

aus Edelstahl, entfernt auch hartnäckigste Speisereste von Chromnickel-Edelstahlflächen ohne die Oberfläche anzugreifen

Scourer

stainless steel, cleans stainless steel surfaces without damaging them



Sauteuse

ohne Schüttrand mit Rohrgriff. Nur für solche Induktionskochstellen geeignet, die kleiner als der Bodendurchmesser sind.

Sauteuse

with hollow handle without pouring rim



Art-Nr. Part No.	∅ innen ∅ Inside cm	Höhe außen Outer Height cm	∅ Boden ∅ Base cm
2005/160	1 l	16	6
2005/180	1,2 l	18	6,5
2005/200	1,5 l	20	7
2005/220	2 l	22	7,5
2005/240	2,8 l	24	7,5

Keine Deckel zu den Sauteusen lieferbar.

Bitte beachten Sie die für die Induktionskochstelle angegebenen Mindestbodendurchmesser.

No lids available for these sauteuses. Please check the minimum base diameter required for your induction hob.

Sauteuse

mit Rohrgriff, breiter Schüttrand. Nur für solche Induktionskochstellen geeignet, die kleiner als der Bodendurchmesser sind.

Sauteuse

with hollow handle wide pouring rim. Induction hobs must be smaller than the diameter of the base.



Art-Nr. Part No.	∅ innen ∅ Inside cm	Höhe außen Outer Height cm	∅ Boden ∅ Base cm
2205/160	0,75 l	16	6
2205/180	1 l	18	6
2205/200	1,5 l	20	7
2205/240	2,25 l	24	8

Keine Deckel zu den Sauteusen lieferbar.

Bitte beachten Sie die für die Induktionskochstelle angegebenen Mindestbodendurchmesser.

No lids available for these sauteuses. Please check the minimum base diameter required for your induction hob.

Bratpfanne

mit Rohrgriff

Frying Pan

with hollow handle



Art-Nr. Part No.	∅ innen ∅ Inside cm	Höhe außen Outer Height cm	∅ Boden ∅ Base cm
2003/200*	20	4,5	14
2003/240	24	5	18
2003/260	26	5,6	20
2003/280	28	5,5	21,5
2003/320	32	6	25
Mit zusätzlichem Gegengriff: / With extra side handle:			
2003/360	36	7	29
2003/400	40	7	31

* Nur für Induktionskochstellen geeignet, deren Durchmesser nicht größer als der Bodendurchmesser der Pfanne sind.

Deckel bitte separat bestellen (Art. 2061)

Please order lids separately (Part No.2061)

Antihaft-Bratpfanne

aus Edelstahl 18/10, induktionsgeeignet, mit PTFE-Beschichtung, mit Rohrgriff

Non-stick Frying Pan

18/10 stainless steel, with PTFE coating, with hollow handle, suitable for any cooking method including induction



Art-Nr. Part No.	∅ innen ∅ Inside cm	Höhe außen Outer Height cm	∅ Boden ∅ Base cm
2013/200	20	4,5	14
2013/240	24	4,5	18
2013/280	28	5,5	21,5
2013/320	32	6	25
Mit zusätzlichem Gegengriff: / With extra side handle:			
2013/360	36	7	29
2013/400	40	7	31

Deckel bitte separat bestellen (Art. 2061)

Beachten Sie die Pflegehinweise unter "Antihaft", die Pfannen dürfen nicht über 280°C erhitzt werden.

Please order lids separately (Part No. 2061)

Please take care, that the non-stick layer is not overheated (more than 280°C).

Kochtopfserie 2100 matt Professional Cookware satin



contacto

Cookware 2100 Professional

- Edelstahl 18/10
- schwere Qualität
- matt gebürstet
- induktionsgeeignet
- 7 mm Sandwichboden
- Kaltgriffe
- Schüttrand
- stainless steel
- heavy gauge
- satin polished finish
- suitable for induction
- 7 mm sandwich base
- cool grip handles
- pouring rim



The **contacto** 2100 series can be used in both large and small commercial kitchens and will look good after years of use due to its strength and its practical matt polished finish. Suitable for any cooking method including induction up to \varnothing 50 cm.

Manufactured from 18/10 stainless steel:
 \varnothing 12-24 cm => material thickness 0.8 mm
 \varnothing 28-36 cm => material thickness 1.0 mm
 \varnothing 40-60 cm => material thickness 1.2 mm

All these pots and pans have a heavy 7 mm aluminium/stainless steel sandwich base.

Die **contacto**-Kochtopfserie 2100 hat matt polierte Oberflächen, und ist somit unempfindlicher gegen optische Verunreinigungen.

Die Handgriffe sind punktverschweißt und verhindern so ein Erhitzen der Grifffläche. Die Schüttränder sind nach außen geweitet und erlauben ein leichtes Abschütten.

Ganz aus rostfreiem Chromnickel-Edelstahl 18/10 hergestellt:
 0,8 mm Materialstärke bei \varnothing 12-24 cm
 1,0 mm Materialstärke bei \varnothing 28-36 cm
 1,2 mm Materialstärke bei \varnothing 40-60 cm

Der 7 mm starke Boden ist in der bewährten Sandwich-Technik (Edelstahl-Alu-Edelstahl) gefertigt. Auf allen Kochstellen einsetzbar; Töpfe und Pfannen bis einschließlich \varnothing 50 cm sind auch für Induktionskochflächen geeignet.

Art-Nr. Part No.	\varnothing innen \varnothing Inside cm	Höhe außen Outer Height cm	\varnothing Boden \varnothing Base cm	
2109/140	1 l	14	7	12
2109/160	1,5 l	16	8	14
2109/180	2 l	18	8	16
2109/200	2,5 l	20	8,5	18
2109/220	3,5 l	22	9,5	20
2109/240	4,5 l	24	11	21,5
2109/260	5,5 l	26	11	23
2109/280	7 l	28	13	25
2109/320	12 l	32	16	28
2109/360	17 l	36	18	32
2109/400	24 l	40	19,5	34
2109/450	35 l	45	22,5	40,5
2109/500	38 l	50	20,5	45
2109/600	70 l	60	26	53

Deckel bitte separat bestellen (Art. 2161)
 Please order lids separately (Part No. 2161)

Bratentopf

flache Form

Casserole/Braising Pan

shallow



Art-Nr. Part No.	\varnothing innen \varnothing Inside cm	Höhe außen Outer Height cm	\varnothing Boden \varnothing Base cm	
2107/160	2 l	16	11,5	14
2107/180	3 l	18	12	16
2107/200	4 l	20	12,5	16
2107/220	5 l	22	14	20
2107/240	6,5 l	24	16	21,5
2107/260	8 l	26	16	23
2107/280	10 l	28	17,5	25
2107/320	15 l	32	19,5	28,5
2107/360	22 l	36	23	32,5
2107/400	28 l	40	26	34,5
2107/450	44 l	45	29	40
2107/500	54 l	50	31	44,5
2107/600	100 l	60	35	53

Deckel bitte separat bestellen (Art. 2161)
 Please order lids separately (Part No. 2161)

Fleischtopf

Deep Casserole



Art-Nr. Part No.	\varnothing innen \varnothing Inside cm	Höhe außen Outer Height cm	\varnothing Boden \varnothing Base cm	
2104/240	9 l	24	21	21,5
2104/280	15 l	28	25	25
2104/320	22 l	32	28,5	28
2104/360	30 l	36	30	32,5
2104/400	40 l	40	33	34,5

Deckel bitte separat bestellen (Art. 2161)
 Please order lids separately (Part No. 2161)

Kochtopf

mittelhohe Form

Stock Pot

medium





contacto

Kochtopfserie 2100 matt Professional Cookware satin

Kochtopf

hohe Form

Stock Pot

deep



Art-Nr. Part No.	∅ innen ∅ Inside cm	Höhe außen Outer Height cm	∅ Boden ∅ Base cm
2101/160	3 l	16	14
2101/200	6 l	20	18
2101/220	7 l	22	20
2101/240	10 l	24	21,5
2101/280	17 l	28	25
2101/320	25 l	32	28,5
2101/360	36 l	36	32
2101/400	50 l	40	34,5
2101/450	70 l	45	40
2101/500	100 l	50	44
2101/600	155 l	60	53

Deckel bitte separat bestellen (Art. 2161)

Please order lids separately (Part No.2161)

Stielkasserolle

flache Sautoirform, mit Rohrgriff

Sauté Pan

shallow, with hollow handle



Art-Nr. Part No.	∅ innen ∅ Inside cm	Höhe außen Outer Height cm	∅ Boden ∅ Base cm
2108/140	1 l	14	12
2108/160	1,5 l	16	14
2108/180	2 l	18	16
2108/200	2,5 l	20	18
2108/240	4,5 l	24	21
2108/280	7 l	28	25

Deckel bitte separat bestellen (Art. 2161)

Please order lids separately (Part No. 2161)

Stielkasserolle

hohe Form, mit Rohrgriff

Sauce Pan

deep, with hollow handle



Art-Nr. Part No.	∅ innen ∅ Inside cm	Höhe außen Outer Height cm	∅ Boden ∅ Base cm
2106/120	0,8 l	12	10
2106/140	1,2 l	14	12
2106/160	2 l	16	14
2106/180	3 l	18	16
2106/200	4 l	20	18
2106/240	6,5 l	24	21,5
2106/280*	10 l	28	25

*mit zusätzlichem Gegengriff

Deckel bitte separat bestellen (Art. 2161)

*with extra side handle

Please order lids separately (Part No. 2161)

Stielkasserolle mit Ausguss

mit Rohrgriff und beidseitigem Ausguss

Sauce Pan

with hollow handle and two pouring lips



Art-Nr. Part No.	∅ innen ∅ Inside cm	Höhe außen Outer Height cm	∅ Boden ∅ Base cm
2116/160	1,5 l	16	12,5
2116/200	3 l	20	16

Deckel bitte separat bestellen (Art. 2161)

Please order lids separately (Part No.2161)

Deckel

Lid



Art-Nr. Part No.	passend zu Matches
2161/120	/120
2161/140	/140
2161/160	/160
2161/180	/180
2161/200	/200
2161/220	/220
2161/240	/240
2161/260	/260
2161/280	/280
2161/320	/320
2161/360	/360
2161/400	/400
2161/450	/450
2161/500	/500
2161/600	/600

Kochtopfserie 2100 matt Professional Cookware satin



contacto

Art-Nr. Part No.	∅ innen ∅ Inside cm	Höhe außen Outer Height cm	∅ Boden ∅ Base cm
2103/200*	20	4,5	14
2103/240	24	5	18
2103/280	28	5,5	21,5
2103/320	32	6	25
mit zusätzlichem Gegengriff: / with extra side handle:			
2103/360	36	7	29
2103/400	40	7	31

Deckel bitte separat bestellen (Art. 2161)
Please order lids separately (Part No. 2161)



Bratpfanne

mit Rohrgriff
* 20 cm = Nur für Induktionskochstellen geeignet, deren Durchmesser nicht größer als der Bodendurchmesser der Pfanne sind.

Frying Pan

with hollow handle
* 20 cm = Induction hobs must be smaller than the diameter of the base.

Art-Nr. Part No.	∅ innen ∅ Inside cm	Höhe außen Outer Height cm	∅ Boden ∅ Base cm
2102/200**	20	4,5	14
2102/240	24	5	18
2102/280	28	5,5	21,5
2102/320	32	6	25
2102/360	36	7	29
2102/400	40	6,5	31
2102/460*	46	9	36
2102/600*	58	16	46
2102/800*	80	17	62

Deckel bitte separat bestellen (Art. 2161)
* ab ∅ 46 cm nicht induktionsgeeignet
Please order lids separately (Part No. 2161)
* not suitable for induction



Bratpfanne / Paellapfanne

mit zwei seitlichen Griffen
** 20 cm = Nur für Induktionskochstellen geeignet, deren Durchmesser nicht größer als der Bodendurchmesser der Pfanne sind.

Frying / Paella Pan

with two side handles
** 20 cm = Induction hobs must be smaller than the diameter of the base.

Art-Nr. Part No.	∅ innen ∅ Inside cm	Höhe außen Outer Height cm	∅ Boden ∅ Base cm
2105/160	1 l	16	6
2105/180	1,2 l	18	6,5
2105/200	1,5 l	20	7
2105/220	2 l	22	7,5
2105/240	2,8 l	24	7,5

Keine Deckel zu den Sauteusen lieferbar.
No lids available for these sauteuses.



Sauteuse

mit Rohrgriff, ohne Schüttrand.
Nur für Induktionskochstellen geeignet, deren Durchmesser nicht größer als der Bodendurchmesser der Sauteuse sind.

Sauteuse

with hollow handle without pouring rim.
Induction hobs must be smaller than the diameter of the base.

Art-Nr. Part No.	∅ innen ∅ Inside cm	Höhe außen Outer Height cm	∅ Boden ∅ Base cm
2112/320	25 l	32	33
2112/360	36 l	36	32
2112/400	50 l	40	34,5
2112/450	70 l	45	40

2112/990 Aufpreis No-Drip-Hahn /
Extra cost for Non-Drip Tap



Kartoffelkocher

aus Edelstahl 18/10, 7 mm Sandwichboden, komplett mit Deckel und Standard-Hahn 1/2", induktionsgeeignet, schwere Qualität

Stock/Boiling Pot with Tap

18/10 stainless steel, 7 mm sandwich base, with lid and swivel handle tap 1/2", suitable for any cooking method including induction, heavy gauge

Art-Nr. Part No.	∅ dia.	Höhe Height
Für Töpfe mit ∅ 32 cm: / For ∅ 32 cm pots:		
2113/320	31,5 cm	28 cm
Für Töpfe mit ∅ 36 cm: / For ∅ 36 cm pots:		
2113/360	35,5 cm	30 cm
Für Töpfe mit ∅ 40 cm: / For ∅ 40 cm pots:		
2113/400	39,5 cm	35 cm
Für Töpfe mit ∅ 45 cm: / For ∅ 45 cm pots:		
2113/450	44,5 cm	40 cm



Einsatz zum Kartoffelkochen

aus Edelstahl 18/10, für Töpfe 2112, 2001, 2101, 2201, mit 9 mm-Lochung, schwere Qualität, Bodenabstand 5 cm

Trivet/Drainer Plate

18/10 stainless steel, for pots 2001, 2101, 2112 and 2201, 9 mm perforations, base clearance 5 cm



contacto





Cookware 2200 Professional

- Edelstahl
- schwere Qualität
- seidenmatt/hochglänzend
- induktionsgeeignet
- verkapselter Sandwichboden
- Kaltgriffe
- Schüttrand
- stainless steel
- heavy gauge
- satin/mirror polished
- suitable for induction
- encapsulated base
- cool grip handles
- pouring rim



The **contacto** 2200 series fulfills all functional and optical demands of the modern professional kitchen. The aluminium/stainless steel sandwich base is encapsulated with 0.6 mm stainless steel (up to \varnothing 32 cm). Satin polished with a mirrored rim up to size \varnothing 32 cm. Suitable for any cooking method including induction.

Manufactured from stainless steel, handles from stainless steel:

- \varnothing 16-28 cm => material thickness 0.8 mm
- \varnothing 30-40 cm => material thickness 1.0 mm
- \varnothing 45-50 cm => material thickness 1.2 mm

Die **contacto**-Kochtopfserie 2200 erfüllt alle Anforderungen die an Qualitätstöpfe gestellt werden. Der solide Aluminium-Sandwichboden ist hygienisch verkapselt (bis einschließlich \varnothing 32 cm), die Griffplatten der massiven Kaltgriffe sind mehrfach punktverschweißt. Bis \varnothing 32 cm sind die Töpfe mit einem hochglänzenden Rand versehen. Auf allen Kochstellen einsetzbar.

Ganz aus rostfreiem Edelstahl gefertigt, Griffe aus Edelstahl:

- 0,8 mm Materialstärke bei \varnothing 16-28 cm
- 1,0 mm Materialstärke bei \varnothing 30-40 cm
- 1,2 mm Materialstärke bei \varnothing 45-50 cm

Art-Nr. Part No.	\varnothing innen \varnothing Inside cm	Höhe außen Outer Height cm	\varnothing Boden \varnothing Base cm
2201/160	3 l	16	15
2201/200	6 l	20	19
2201/240	10 l	24	23
2201/280	16 l	28	27
2201/320	25 l	32	31
2201/360	36 l	36	35
2201/400	50 l	40	39
2201/450	70 l	45	44
2201/500	100 l	50	49

Deckel bitte separat bestellen (Serie 2261)
Please order lids separately (Part No. 2261)



Kochtopf
hohe Form

Stock Pot
deep

Art-Nr. Part No.	\varnothing innen \varnothing Inside cm	Höhe außen Outer Height cm	\varnothing Boden \varnothing Base cm
2204/240	9 l	24	23
2204/260	12 l	26	25
2204/300	18 l	30	29
2204/320	20 l	32	31
2204/340	24 l	34	33

Deckel bitte separat bestellen (Serie 2261)
Please order lids separately (Part No. 2261)



Kochtopf
mittelhohe Form

Stock Pot
medium

Art-Nr. Part No.	\varnothing innen \varnothing Inside cm	Höhe außen Outer Height cm	\varnothing Boden \varnothing Base cm
2207/160	2,5 l	16	15
2207/200	4 l	20	19
2207/240	7 l	24	23
2207/280	10 l	28	27
2207/320	15 l	32	31
2207/360	22 l	36	35
2207/400	28 l	40	39
2207/450	44 l	45	44
2207/500	60 l	50	49

Deckel bitte separat bestellen (Serie 2261)
Please order lids separately (Part No. 2261)



Fleischtopf
Deep Casserole

Bratentopf

flache Form

Casserole/Braising Pan

shallow



Art-Nr. Part No.		∅ innen ∅ Inside cm	Höhe außen Outer Height cm	∅ Boden ∅ Base cm
2209/160	1,5 l	16	8	14
2209/200	3,5 l	20	11	19
2209/240	5 l	24	12	23
2209/280	8 l	28	14	27
2209/320	12 l	32	17	31
2209/360	10 l	36	12	35
2209/400	15 l	40	14	39
2209/450	20 l	45	15	44
2209/500	38 l	50	20,5	45

Deckel bitte separat bestellen (Serie 2261)
Please order lids separately (Series 2261)

Bratpfanne

Frying Pan

with hollow handle



Art-Nr. Part No.		∅ innen ∅ Inside cm	Höhe außen Outer Height cm	∅ Boden ∅ Base cm
2203/200**		20	5	14
2203/240		24	5	18
2203/280		28	6	22
2203/320		32	6	26
2203/360*		36	7,5	28
2203/400*		40	8	31

*mit zusätzlichem Gegengriff

** 20 cm = Nur für Induktionskochstellen geeignet, deren Durchmesser nicht größer als der Bodendurchmesser der Pfanne sind.

Deckel bitte separat bestellen (Serie 2261)

*with extra side handle

Please order lids separately (Part No. 2261)

Stielkasserolle

hohe Form, mit Rohrgriff

Sauce Pan

deep, with hollow handle



Art-Nr. Part No.		∅ innen ∅ Inside cm	Höhe außen Outer Height cm	∅ Boden ∅ Base cm
2206/160	2,5 l	16	13	15
2206/180	3,25 l	18	13	17
2206/200	4 l	20	15	19
2206/240	7 l	24	17	23

Deckel bitte separat bestellen (Serie 2261)
Please order lids separately (Part No. 2261)

Stielkasserolle

flache Sautoirform, mit Rohrgriff

Sauté Pan

shallow, with hollow handle



Art-Nr. Part No.		∅ innen ∅ Inside cm	Höhe außen Outer Height cm	∅ Boden ∅ Base cm
2208/160	1,5 l	16	10	15
2208/180	2,5 l	18	10	17
2208/200	3 l	20	11	19
2208/240	5 l	24	12	23

Deckel bitte separat bestellen (Serie 2261)
Please order lids separately (Series 2261)

Deckel

passend zur Serie 2200, (ausgenommen der Sauteuse 2205) schwere Qualität

Lid

matches 2200 series pots and pans (except sauteuse 2205), satin polished



Art-Nr. Part No.	passend zu Matches
2261/160	/160
2261/180	/180
2261/200	/200
2261/240	/240
2261/260	/260
2261/280	/280
2261/300	/300
2261/320	/320
2261/340	/340
2261/360	/360
2261/400	/400
2261/450	/450
2261/500	/500

Cookware MultiPly

- Edelstahl 18/10
- schwere Qualität
- induktionsoptimiert
- Mehrschichtenmaterial
- Kaltgriffe
- 18/10 stainless steel
- heavy gauge
- excellent for induction
- multilayered material
- cool grip handles

The CONTACTO *MultiPly* range of sauteuses and woks are specifically designed for use on induction hobs. High quality multi layered material made of 18/10 stainless steel and aluminium, the magnetic base is designed for optimum energy efficiency.

Die Sauteusen und Woks *MultiPly* von CONTACTO sind eine speziell für die Induktionstechnik entwickelte Produktlinie. Hochqualitative Mehrschichtenmaterialien aus rostfreiem Chromnickel-Edelstahl 18/10 und Aluminium, sowie der auf allen Induktionsflächen funktionierenden Magnetlage ermöglichen eine optimale Energieausnutzung.

Art-Nr. Part No.	∅ innen ∅ Inside cm	Höhe Depth cm	Stiellänge Handle Length cm	
548/160	16	6	17,5	1 l
548/180	18	6	17,5	1,5 l
548/200	20	7	17,5	2 l
548/220	22	7	18	2,5 l
548/240	24	8	18	3 l

Keine Deckel zu den Sauteusen lieferbar.
No lids available for these sauteuses.



Sauteuse MultiPly

mit glattem Rand, aus mehrschichtigem Material: Ummantlung ganz aus Edelstahl 18/10, Kern aus Aluminium, hochglänzend poliert, induktionsgeeignet, schwere Qualität

Sauteuse

multi layered material incl. aluminium, sandwiched between two layers of 18/10 stainless steel, suitable for induction, mirror polished, heavy gauge

Art-Nr. Part No.	∅ innen ∅ Inside cm	Höhe Height cm	Stiellänge Handle Length cm	
526/360	36	9	5 l	28

mit abgeflachtem Boden: / with flat base:

526/360 36 9 5 l 28

mit rundem Boden: / with round base:

524/360 36 9 5 l 28



Wok

aus mehrschichtigem Material: Ummantlung ganz aus Edelstahl 18/10, Kern aus Aluminium, hochglänzend poliert, induktionsgeeignet, schwere Qualität

Wok

multi layered material incl. aluminium, sandwiched between two layers of 18/10 stainless steel, suitable for induction, mirror polished finish, heavy gauge

Art-Nr. Part No.	∅ innen ∅ Inside cm	Höhe Height cm	Stiellänge Handle Length cm	
523/360	36	9	5 l	28

mit abgeflachtem Boden: / with flat base:

523/360 36 9 5 l 28

mit rundem Boden: / with round base:

528/360 36 9 5 l 28



Antihaft-Wok

aus mehrschichtigem Material: Ummantlung ganz aus Edelstahl 18/10 mit PTFE-Antihftbeschichtung, Kern aus Aluminium, hochglänzend poliert, induktionsgeeignet, schwere Qualität

Non-stick Wok

multi layered material incl. aluminium, sandwiched between two layers of 18/10 stainless steel, with PTFE non-stick coating, suitable for induction, outside mirror polished, heavy gauge

Art-Nr. Part No.	∅ oben ∅ Top cm	Höhe Height cm	
530/362	24,5	4	

Passend zu allen Woks von CONTACTO
Fits all CONTACTO woks



Gasring für Wok

aus Edelstahl 18/10

Wok Stand

18/10 stainless steel

Bouillonkessel

aus extra starkem Aluminium, Einschichtboden, mit Rohrgriffen aus Edelstahl 18/10, Materialstärke 5,5 mm. Für Gas- und konventionelle Elektrokokstellen geeignet. Bitte beachten Sie unsere Pflegehinweise.



Art-Nr. Part No.	∅ dia. cm	Höhe Depth cm
6101/360	36 l	36
6101/400	50 l	40
6101/450	70 l	45
6101/500	100 l	50

Deckel bitte separat bestellen (Art. 6161).
Please order lids separately (Part No.6161)

100 L stock pot with 3/4" swivel tap available on request from the UK only.

Stock Pot

5.5 mm aluminium, 18/10 stainless steel handles. Suitable for gas and conventional electric cooking methods. Please read our instructions sheet carefully.

Deckel

aus Aluminium, passend zur Serie 6100

Lid

matches 6100 series pots and pans



Art-Nr. Part No.	passend zu Matches
6161/200	/200
6161/240	/240
6161/280	/280
6161/320	/320
6161/360	/360
6161/400	/400
6161/450	/450
6161/500	/500

Bratpfanne Antihaft

aus Serie 6100 ALU, aus 3,5-4 mm starken tiefgezogenem Aluminium, mit PTFE-Innenbeschichtung, plangedrehter Boden (ausgenommen /180), Stiel aus Edelstahl 18/10



Art-Nr. Part No.	∅ dia. cm	Höhe Depth cm	Stiellänge Handle Length cm
6103/180	18	3,5	17
6103/200	20	4	17
6103/240	24	4,5	23
6103/280	28	5	25
6103/320	32	5	29,5
6103/360	36	5	33
6103/400	40	6	35

Deckel bitte separat bestellen (Art. 6161)
Please order lids separately (Part No.6161)

Non-Stick Frying Pan

3.5-4 mm thick deep drawn aluminium with PTFE non-stick coating, ground base (except 6103/180), 18/10 stainless steel handle,

Abtropfgestell für Deckel

aus zweifach verchromtem Stahldraht, für 6 Deckel mit Mindestdurchmesser von 14 cm, standsicher für Deckel bis etwa 32 cm Durchmesser



Art-Nr. Part No.	Höhe Height cm	Breite Width cm	Tiefe Depth cm
7566/006	14	10	30

Lid Rack

steel wire, double chrome plated, for 6 lids of at least 14 cm diameter but not more than about 32 cm

Deckelhalter

für 8 Deckel, zur Wandmontage, hochglanzverchromt

Lid Rack

for 8 lids, chrome plated, wall fitting



Art-Nr. Part No.	Höhe Height cm	Breite max. Max. Width cm	Ablagehöhe Rack height cm	Anzahl Fächer Slots
7568/680	64	23	6	8

Topfeinsätze

Pasta & Steamer Baskets



contacto

Art-Nr. Part No.	∅ innen ∅ Inside cm	Höhe gesamt Overall Height cm
1401/200	4,5 l	20

Passende Kochtöpfe:

2001/200 & 2007/200 auf Seite 3 und

2101/200 & 2107/200 auf Seite 6,

2201/200 & 2207/200 auf Seite 9.

For 2001/200 & 2007/200 pots on page 3

and 2101/200 & 2107/200 pots on page 6,

and 2201/200 & 2207/200 pots on page 9.



Nudelkocher-Einsatz

aus Edelstahl 18/10, matt gebürstet mit hochglänzendem Rand, mit verstärkten Kaltgriffen, mit 3 mm Boden- und 3 bzw. 5 mm Seitenlochung, max. Füllvolumen: 3 l, schwere Qualität

Pasta Basket

18/10 stainless steel, matt polished finish with mirror polished rim, with reinforced handles, max. capacity: 3 L, with 3 mm perforations in base, 5 mm perforations on side

Art-Nr. Part No.	∅ dia. cm	Höhe Height cm
1403/240	5 l	24
1403/280	7 l	28
1403/320	12 l	32
1403/360	16 l	36



Dampfkoch-Einsatz

aus Edelstahl 18/10, matt gebürstet mit hochglänzendem Rand, mit verstärkten Kaltgriffen, mit 3 mm Bodenlochung, schwere Qualität

Steamer Insert

18/10 stainless steel, matt polished with mirror polished rim, with reinforced handles, with 3 mm perforations in base

Art-Nr. Part No.	∅ außen ∅ Outside cm	Höhe Height cm
Für Topf 2001/320, 2101/320 oder 2201/320: For 2001/320, 2101/320 and 2201/320 pots:		
1404/320	18 l	30,5
Für Topf 2001/360, 2101/360 oder 2201/360: For 2001/360, 2101/360 and 2201/360 pots:		
1404/360	25 l	34,5
Für Topf 2001/400, 2101/400 oder 2201/400: For 2001/400, 2101/400 and 2201/400 pots:		
1404/400	36 l	38,5
Für Topf 2001/450, 2101/450 oder 2201/450: For 2001/450, 2101/450 and 2201/450 pots:		
1404/450	50 l	42,5



Nudel- /Reiskochereinsatz

aus Edelstahl 18/10, matt poliert, mit 3,5 mm-Boden- und Seitenlochung, zwei versenkbare Fallgriffe, schwere Qualität

Pasta/Steamer Basket

18/10 stainless steel, matt polished finish, 3.5mm perforations in side and base, with drop down handles

Die passenden Töpfe finden Sie auf Seite 3, 6, 9.

See pages 3, 6, 9 for 2001, 2101 and 2201 pots.

Art-Nr. Part No.	∅ max. cm	Höhe gesamt Overall Height cm	Stiellänge Handle Length cm
Für Topf 2007/360, 2107/360 bzw. 2207/360: For 2007/360, 2107/360 and 2207/360 pots:			
1406/360	36	23	17
Für Topf 2007/400, 2107/400 bzw. 2207/400: For 2007/400, 2107/400 and 2207/400 pots:			
1406/400	40	26	17

Passende Töpfe finden Sie auf Seite 2, 5 und 9.

See pages 2, 5 and 9 for 2007, 2107 and 2207 pots.



Vierteileinsatz für Teigwaren

aus Edelstahl 18/10, hochglänzend, mit abgerundeten Kanten, 3,5 mm-Lochung in der Wand und im Boden, mit Haken zum Einhängen am Topfrand, schwere Qualität

Pasta/Steamer Basket

18/10 stainless steel, mirror polished finish, 3.5 mm perforations in wall and bottom

Art-Nr. Part No.	∅ min. cm	∅ max. cm
1408/140	14	24
1408/200	20	32



Gemüsedämpfeinsatz

aus Edelstahl 18/0, leichte stabile Qualität, mit ∅ 3 mm Lochung, Bodenabstand 2 cm

Steamer Basket

18/0 stainless steel, 3 mm perforations, base clearance 2 cm

Simmertopf

aus Edelstahl 18/10, mit Kompensboden, induktionsgeeignet, mit Deckel, Messstab und Einfülltrichter. Zum Zubereiten von Saucen und Milchspeisen ohne Anhaften und Überkochen der Speisen.



Art-Nr. Part No.	∅ innen ∅ Inside cm	Höhe außen Outer Height cm	∅ Boden ∅ Base cm
2017/003	3 l	18	22
2017/006	6 l	24	26

Sauce Warmer/ Bain Marie Pot

18/10 stainless steel, mirror polished finish, with lid, dip-stick and funnel. This design helps to avoid sauces etc. sticking to the pot. Suitable for any cooking method including induction.

Schnellkochtopf

aus Edelstahl 18/10, hochglänzend, mit Sandwichboden, extra schwere Qualität, ohne Einsatz; Topftiefe 28,5 cm, induktionsgeeignet



Art-Nr. Part No.	∅ innen ∅ Inside cm	Höhe außen Outer Height cm	∅ Boden ∅ Base cm
422/013	13 l	24	19

Pressure Cooker

18/10 stainless steel, mirror polished finish, with sandwich base, extra heavy gauge, excludes insert, pot depth 28.5 cm, suitable for induction

422/901 Ersatzdichtungsring /
Spare gaskets

Weitere Ersatzteile bitte anfragen.
Further spare parts on request.

Spargelkochtopf

ganz aus Edelstahl, seidenmatt gebürstet mit hochglänzendem Rand, komplett mit Einsatz und Deckel, induktionsgeeignet, schwere Qualität



Art-Nr. Part No.	∅ innen ∅ Inside cm	Höhe außen Outer Height cm	∅ Boden ∅ Base cm
---------------------	---------------------------	----------------------------------	-------------------------

niedrige Ausführung: / shallow version:

6602/160 4,5 l 16 23,5 14,5

hohe Ausführung: / deep version:

2202/160 5,5 l 16 29,5 14

Asparagus Pot

stainless steel, satin polished with mirror polished rim, with lid and insert of stainless steel, suitable for induction cooking, extra heavy gauge

Milchtopf

aus Edelstahl 18/10, hochglänzend, mit Schüttrand und Hohlgriff (Kaltgriff), mit verkapseltem Alu- Kompensboden, induktionsgeeignet



Art-Nr. Part No.	∅ innen ∅ Inside cm	Höhe Depth cm
6004/140	1,8 l	14
6004/160	2,5 l	16

Milk Pot

18/10 stainless steel, mirror polished finish, with hollow handle and pouring edge, with aluminium sandwich base suitable for induction cooking

Deckel hierzu bitte separat bestellen: / Please order lids separately:

2061/140	14
2061/160	16

Flötenwasserkessel

aus Edelstahl 18/10, hochglänzend mit schwarzem Duroplastgriff, einfacher Boden, nicht induktionsgeeignet, mit Deckel



Art-Nr. Part No.	∅ Boden ∅ Base cm	Höhe gesamt Overall Height cm
432/250	2,5 l	18,5
432/350	3,5 l	20,5

Kettle with Whistle

18/10 stainless steel, mirror polished finish, not suitable for induction, with black Duroplast handle and lid

Mit geschlossenem Griff: / With full handle:
432/450 4,5 l 22,5 25

Art-Nr. Part No.	∅ innen ∅ Inside cm	Höhe Height cm	∅ Boden ∅ Base cm
8773/200	20	4	14
8773/240	24	4,5	18



Kupfer-Flambierpfanne

Mehrschichtenaufbau 2,5 mm aus Edelstahl 18/10, Aluminium und Kupfer, induktionsgeeignet, mit Schüttrand, mit genietetem Stielgriff aus Edelstahl

Copper Flambé Pan

2.5 mm multi-ply material, 18/10 stainless steel, aluminium, copper, suitable for any cooking method including induction, stainless steel handle

Art-Nr. Part No.	∅ innen ∅ Inside cm	Höhe Height cm	Stiellänge Handle Length cm	∅ Boden ∅ Base cm
8775/200	20	7	18	14



Kupfer-Sauteuse

Mehrschichtenaufbau 2,5 mm aus Edelstahl 18/10, Aluminium und Kupfer, induktionsgeeignet, mit Schüttrand, mit genietetem Stielgriff aus Edelstahl

Copper Sautéuse

2.5 mm multi-ply material, 18/10 stainless steel, aluminium, copper, suitable for any cooking method including induction, stainless steel handle

Art-Nr. Part No.	∅ innen ∅ Inside cm	Höhe Height cm	Stiellänge Handle Length cm	∅ Boden ∅ Base cm
8777/200	3,5 l	20	11,5	17,5



Kupfer-Fleischtopf

mit Deckel, Mehrschichtenaufbau 2,5 mm aus Edelstahl 18/10, Aluminium und Kupfer, induktionsgeeignet, mit Schüttrand, mit genietetem Stielgriff aus Edelstahl

Copper Casserole

with lid, 2.5 mm multi-ply material, 18/10 stainless steel, aluminium, copper, suitable for any cooking method including induction, stainless steel handle

Art-Nr. Part No.	∅ innen ∅ Inside cm	Höhe Height cm	Stiellänge Handle Length cm	∅ Boden ∅ Base cm
5835/015		150 ml		

Lieferbar im Karton à 6 Stück oder einzeln.
Can be supplied singly or boxed in 6's.



Reinigungscreme Kupfer

für Kupfer/Messing und vergoldete Gegenstände, zur Reinigung z.B. von Töpfen, Kasserollen, Pfannen und Kerzenhaltern

Copper Cleaning Cream

for copper, brass, or gold plated items, for cleaning such as cooking pots, sauce pans, frying pans and candlesticks

Art-Nr. Part No.	∅ dia. cm	Höhe gesamt Overall Height cm
Für ca. 0,8 kg - 1 kg Muscheln: / holds 0.8-1 Kg mussels:		
490/180	2,5 l	18



Muschelserviertopf

aus Edelstahl 18/10, hochglänzende, ohne Kompensboden; der Deckel dient als Schüssel zur Aufnahme der Muschelschalen, mittelschwere Qualität

Mussels Pot

18/10 stainless steel, mirror polished finish, lid serves as dish for empty mussel shells

Art-Nr. Part No.	∅ dia. cm	Höhe gesamt Overall Height cm
Für ca. 0,3 kg Muscheln: / holds 0.3 Kg mussels:		
488/120	0,75 l	12
Für ca. 1 kg Muscheln: / holds 1.0 Kg mussels:		
488/180	2,5 l	18
Für ca. 1,5 kg Muscheln: / holds 1.5 Kg mussels:		
488/200	3,5 l	20



Muschelserviertopf

innen und außen schwarz emailliert, mit Ring an Topf und Deckel aus Edelstahl

Mussels Pot

black enamelled inside and out, with stainless steel ring

Die TITAN-ALU-Pfannen sind das Ergebnis hochwertiger Handarbeit.

Der Kern aus handgegossenem Aluminium weist die höchstmögliche Wärmeleitfähigkeit auf. Die 7 mm starken Böden bleiben durch den spannungsfreien Guss plan. Geringes Gesamtgewicht und hervorragende Kocheigenschaften. Geeignet für Elektro-, Gas- und CERAN®-Kochstellen. Als Oberfläche wird innen und außen eine Plasmaschicht aus Titan-Aluminium-Oxyd auf den Aluguss aufgeschmolzen. Hoher Antihaft-Effekt und gute Kratzfestigkeit sind so gewährleistet. Dauereinsatz und Reinigung sind problemlos. Auch für den uneingeschränkten Einsatz im Backofen geeignet.

These TITANIUM-OXIDE-ALUMINIUM frying and roasting pans are manufactured from cast aluminium which give the base a thickness of 7 mm. The strong handles are made from 18/10 stainless steel. All pans are coated with a titanium-oxide non-stick finish. Suitable for any cooking method except induction, oven safe up to 250°C.

For a version of these pans which are suitable for induction please go to TITAN-OXIDE-ALU-MAGNETIC later in this catalogue.

TITANIUM-OXIDE-ALUMINIUM

- hochwertiger Kokillenguss
- mit Antihafgrund aus Titan-Aluminiumoxyd
- backofenfest
- nicht induktionsgeeignet
- non-stick
- durable
- easy to clean
- excellent heat conductor
- not suitable for induction

Wir haben diese bewährte Serie um eine induktionsfähige Variante erweitert, die Sie unter der Rubrik „TITAN-OXIDE-ALU-MAGNETIC“ an anderer Stelle in diesem Katalog finden.

Lyoner Bratpfanne

aus Aluminium-Granit-Guss, plangedrehter Boden, mit schwerem Edelstahl-Stiel, backofenfest bis +250°C, nicht induktionsgeeignet

Frying Pan

cast granite aluminium, ground base, with heavy 18/10 stainless steel handle



Art-Nr. Part No.	∅ dia. cm	Höhe Height cm	Stiellänge Handle Length cm	∅ Boden ∅ Base cm
5508/200	20	3,5	22	17
5508/240	24	3,5	22	18
5508/280	28	5,8	32	19,5
5508/320	32	5,8	32	23,5
5508/360	36	6	38	28
5508/400	40	6	38	31,5

Deckel bitte separat bestellen (Art. 5509 auf Seite 27)
Please order lids no. 5509 on page 27 separately.

Bratpfanne

flache Form, Stiel aus Edelstahl 18/10, backofenfest bis +250°C, nicht induktionsgeeignet

Frying Pan, shallow

with 18/10 stainless steel handle



Art-Nr. Part No.	∅ dia. cm	Höhe Height cm	Stiellänge Handle Length cm	∅ Boden ∅ Base cm
5503/200	20	3	20	17,5
5503/240	24	3	20	20
5503/280*	28	3	20	23
5503/320*	32	3	20	27

*mit Gegengriff

Deckel bitte separat bestellen (Art. 5509 auf Seite 27)
*with extra cast aluminium side handle

Please order lids no. 5509 on page 27 separately.

Bratpfanne

mittelhohe Form, Stiel aus Edelstahl 18/10, backofenfest bis +250°C, nicht induktionsgeeignet

Frying Pan, medium

medium, with 18/10 stainless steel handle



Art-Nr. Part No.	∅ dia. cm	Höhe Height cm	Stiellänge Handle Length cm	∅ Boden ∅ Base cm
5505/200	20	5	20	16
5505/240	24	5	20	20
5505/280	28	5	20	21,5
5505/320*	32	5	20	30

*mit Gegengriff

Deckel bitte separat bestellen (Art. 5509 auf Seite 27)
*with extra cast aluminium side handle

Please order lids no. 5509 on page 27 separately.

Bratpfanne

hohe Form, Stiel aus Edelstahl 18/10, backofenfest bis +250°C, nicht induktionsgeeignet

Frying Pan, deep

deep, with 18/10 stainless steel handle



Art-Nr. Part No.	∅ dia. cm	Höhe Height cm	Stiellänge Handle Length cm
5507/240*	24	7	20
5507/280*	28	7	20

*mit Gegengriff

Deckel bitte separat bestellen (Art. 5509 auf Seite 27)
*with extra cast aluminium side handle

Please order lids no. 5509 on page 27 separately.

Antihaft-Pfannen Titan-Aluminium Cast Aluminium Cookware



contacto

Art-Nr. Part No.	Länge Length cm	Breite Width cm	Höhe außen Outer Height cm
5510/065	53	32,5	6,5



GN-Bräter

einfache PTFE-Antihftbeschichtung, GN 1/1 Außenmaß, mit vier angegossenen Laschengriffen, nicht induktionsgeeignet, bis +250°C einsetzbar

GN 1/1 Roasting Pan

single layer PTFE-non-stick finish, external dimensions are GN 1/1, with 4 handles, suitable for any cooking method up to 250°C except induction

Art-Nr. Part No.	Länge Length cm	Breite Width cm	Höhe Depth cm	
5501/420	42	24	20	9 l



Bräter, oval

mit versetzten Laschengriffen, der Deckel (7 cm hoch) kann separat als Bräter verwendet werden, backofenfest bis +250°C, nicht induktionsgeeignet

Oval Deep Roasting Pan with lid

lid 7 cm high can be used as a roasting dish, total height 27 cm

Art-Nr. Part No.	Länge Length cm	Breite Width cm	Höhe Depth cm	
5502/330	33	21	11	4 l

Ersatz-Glasdeckel aus Pyrex®: / Pyrex® spare lid:
5502/331



Bräter, rechteckig

mit schwarzen Duroplast®-Griffen, mit Pyrex®-Glasdeckel, der auch als Auflaufschale verwendet werden kann, backofenfest bis +250°C, nicht induktionsgeeignet

Rectangular Roasting Pan

with Duroplast® handles and Pyrex® lid, oven safe up to +250°C, total height 15 cm

Art-Nr. Part No.	Länge Length cm	Breite Width cm	Höhe Height cm	Stiellänge Handle Length cm
5500/380	38	26	6	20

nicht induktionsgeeignet: / not suitable for induction:

induktionsgeeignet beschichtet: / coated for induction use:

5570/380	38	26	6	20
----------	----	----	---	----



Fischpfanne, oval

Stiel aus Edelstahl 18/10, backofenfest bis +250°C

Oval Fish Pan

18/10 stainless steel handle

Art-Nr. Part No.	Länge innen Inner Length cm	Breite innen Inner Width cm	Höhe Height cm	Ø Boden Ø Base cm
5504/230	23	23	3	18
5504/250	25	25	7,5	21,5

nicht induktionsgeeignet: / not suitable for induction:

induktionsgeeignet beschichtet: / coated for induction use:

5574/230	23	23	3	18
----------	----	----	---	----



Grillpfanne, quadratisch

Stiel aus Edelstahl 18/10, backofenfest bis +250°C

Square Griddle Pan

18/10 stainless steel handle

Art-Nr. Part No.	Ø innen Ø Inside cm	Höhe Height cm	Ø Boden Ø Base cm	Stiellänge Handle Length cm
5515/240	24	5	18	27
5515/280	28	5	22	27
5515/320	32	5	26	27



Antihaft-Bratpfanne

aus 5 mm Aluminiumguss, einfache PTFE Antihftbeschichtung, mit hochglänzend poliertem Griff aus Edelstahl, plangedrehter Boden, mittelschwere Qualität. Geeignet für Elektro-, Gas- und Keramikherde. Nicht geeignet für Induktionsherde.

Frying Pan, Medium

ground base, with stainless steel handle, material thickness 5 mm, not suitable for induction (nor coating for induction)

Die TITAN-ALU-INDUKTIONSPfannen sind das Ergebnis hochwertiger Handarbeit. Der Kern aus handgegossenem Aluminium weist die höchstmögliche Wärmeleitfähigkeit auf. Die 7 mm starken Böden bleiben durch den spannungsfreien Guss plan. Geringes Gesamtgewicht und hervorragende Kocheigenschaften. **Eine zusätzliche Plasmabeschichtung auf der Unterseite dieser Pfannen macht sie hervorragend geeignet für Induktionskochstellen mit hohem Wirkungsgrad.** Als Oberfläche wird innen und außen eine Plasmaschicht aus Titan-Aluminium-Oxyd auf den Aluguss aufgeschmolzen. Hoher Antihaft-Effekt und gute Kratzfestigkeit sind so gewährleistet. Dauereinsatz und Reinigung sind problemlos. Auch für den uneingeschränkten Einsatz im Backofen geeignet.

These titanium aluminium induction pans are the result of high quality work done by hand. The core, made of hand cast aluminium, produces the highest possible heat conductivity. The 7 mm ground bases remain flat due to stress free casting and overall weight of the pans is relatively low, yet they have superb cooking properties.

A plasma coating of titanium aluminium oxide is melted onto both the inside and the outside of the cast aluminium. This ensures a high non-stick and scratch resistant surface. An additional magnetic plasma coating on the underside of these pans makes them perfectly suitable for induction use with a high degree of effectiveness.

Long use and cleaning are no problem and the pans are suitable for use in ovens up to 250°C.

TITANIUM-OXIDE-ALU-MAGNETIC INDUCTION

- hochwertiger Kokillenguss
- mit Antihafgrund aus Titan-Aluminiumoxyd
- backofenfest
- speziell für Induktion
- made for induction use
- non-stick
- oven safe
- excellent heat conductor
- high quality

Wir haben die bewährte Titan-Alu-Serie um diese induktionsfähige Variante erweitert. Eine zusätzliche Magnetschicht haftet optimal am Pfannenboden und überträgt die Hitze unmittelbar an den Aluminiumkern. Die Energieeffizienz ist fast unübertroffen.

Lyoner Bratpfanne, induktionsgeeignet

mit schwerem Stiel aus Edelstahl 18/10, hoher Wirkungsgrad auf Induktionsstellen durch Spezialbeschichtung, backofenfest bis +250°C

Frying Pan

with 18/10 stainless steel handle



Art-Nr. Part No.	∅ dia. cm	Höhe Depth cm	Stiellänge Handle Length cm	∅ Boden ∅ Base cm
5578/200	20	3,5	22	17
5578/240	24	3,5	22	18
5578/280	28	5,8	32	19,5
5578/320	32	5,8	32	23,5
5578/360	36	6	38	28
5578/400	40	6	38	31,5

Deckel bitte separat bestellen (Art. 5509 auf Seite 27).

Please order lids no. 5509 on page 27 separately.

Bratpfanne, induktionsgeeignet

mit Stiel aus Edelstahl 18/10, hoher Wirkungsgrad auf Induktionsstellen durch Spezialbeschichtung, backofenfest bis +250°C

Frying Pan, shallow

with 18/10 stainless steel handle



Art-Nr. Part No.	∅ dia. cm	Höhe Height cm	Stiellänge Handle Length cm	∅ Boden ∅ Base cm
5573/200	20	3	20	17,5
5573/240	24	3	20	20
5573/280	28	3	20	23
5573/320	32	3	20	27

Deckel bitte separat bestellen (Art. 5509 auf Seite 27).

Please order lids no. 5509 on page 27 separately.

Bratpfanne, induktionsgeeignet

mit Stiel aus Edelstahl 18/10, hoher Wirkungsgrad auf Induktionsstellen durch Spezialbeschichtung, backofenfest bis +250°C

Frying Pan, medium

with 18/10 stainless steel handle



Art-Nr. Part No.	∅ dia. cm	Höhe Height cm	Stiellänge Handle Length cm	∅ Boden ∅ Base cm
5575/200	20	5	20	16
5575/240	24	5	20	22
5575/280	28	5	20	26
5575/320	32	5	20	30

Deckel bitte separat bestellen (Art. 5509 auf Seite 27).

Please order lids no. 5509 on page 27 separately.

Bratpfanne, induktionsgeeignet

mit Stiel aus Edelstahl 18/10, hoher Wirkungsgrad auf Induktionsstellen durch Spezialbeschichtung, backofenfest bis +250°C

Frying Pan, deep

with 18/10 stainless steel handle



Art-Nr. Part No.	∅ dia. cm	Höhe Height cm	Stiellänge Handle Length cm	∅ Boden ∅ Base cm
5579/240	24	7	20	18
5579/280	28	7	20	22

Deckel bitte separat bestellen (Art. 5509 auf Seite 27).

Please order lids no. 5509 on page 27 separately.

Antihaft-Pfannen Aluminium Non-Stick Cookware

Art-Nr. Part No.	Ø dia. cm	Höhe Height cm	Stärke Thickness mm
5066/200	20	4	4
5066/240	24	5	4
5066/280	28	6,5	4
5066/320	32	7	5
5066/360	36	7,5	5
5066/400	40	8	5



Antihaft-Lyonerpfanne

aus Aluminium mit PTFE-Beschichtung, plangedrehter Boden, Eisengriff dreifach vernietet

Non-Stick Frying Pan

aluminium with PTFE coating, ground base, riveted steel handle

Art-Nr. Part No.	Ø dia. cm	Höhe Height cm	Stärke Thickness mm
5077/200	20	4	4
5077/240	24	4	4
5077/280	28	4,5	4
5077/320	32	5	5
5077/360	36	5,5	5
5077/400	40	5,7	5



Antihaft-Lyonerpfanne

aus Aluminium mit hochwertiger PTFE-Beschichtung, plangedrehter Boden, Edelstahlgriff dreifach vernietet, extra schwere Qualität

Non-Stick Frying Pan

aluminium with high grade PTFE coating, ground base, with riveted stainless steel handle

Art-Nr. Part No.	Länge Length cm	Breite Width cm	Höhe Height cm	Stärke Thickness mm
5076/360	36	25	5	5



Antihaft-Fischpfanne

aus Aluminium mit PTFE-Beschichtung, plangedrehter Boden, Edelstahlgriff dreifach vernietet, extra schwere Qualität

Non-Stick Fish Pan

aluminium with PTFE coating, ground base, with riveted stainless steel handle

Art-Nr. Part No.	Ø dia. cm	Höhe Height cm	Stärke Thickness mm
5075/240	24	7	4



Antihaft-Sauteuse

aus Aluminium mit PTFE-Beschichtung, plangedrehter Boden, Edelstahlgriff dreifach vernietet, extra schwere Qualität

Non-Stick Sauteuse

aluminium with PTFE coating, ground base, with riveted stainless steel handle

Art-Nr. Part No.	Ø dia. cm	Höhe Height mm	Stärke Thickness mm
5074/260	24	20	3



Antihaft-Crêpespfanne

aus Aluminium mit PTFE-Beschichtung, plangedrehter Boden, Edelstahlgriff dreifach vernietet, extra schwere Qualität

Non-Stick Crêpes Pan

aluminium with PTFE coating, ground base, with riveted stainless steel handle

Art-Nr. Part No.	Ø dia. cm	Höhe Height cm	Stärke Thickness mm
5073/120	12	2	3



Antihaft-Blinispfanne

aus Aluminium mit PTFE-Beschichtung, plangedrehter Boden, Edelstahlgriff zweifach vernietet, extra schwere Qualität

Non-Stick Blinis Pan

aluminium with PTFE coating, ground base, with riveted stainless steel handle

Eisenpfanne, Lyoneser Form

aus ungeschwärtztem Stahl, Materialstärke 2,5 bis 3 mm, gebläuter Flachgriff mit Aufhängeöse, induktionsgeeignet, schwere Qualität

Frying Pan

mild steel, flat blue steel handle with hanging loop, material thickness: 2.5 - 3 mm, heavy gauge



Art-Nr. Part No.	Ø dia. cm	Höhe Depth cm	Stiellänge Handle Length cm
5003/240	24	4	17
5003/280	28	4,5	22
5003/320	32	5	25,5
5003/360	36	5,5	31
5003/400	40	6	31
5003/500	50	6	41

Paella-Eisenpfanne

aus gebläutem Stahl, Materialstärke 1,5 mm, mit ungeschwärtzten Griffen, induktionsgeeignet, schwere Qualität

Paella Pan

blue steel, 1.5 mm thick, handles mild steel, heavy gauge



Art-Nr. Part No.	Ø dia. cm	Höhe Height cm
5080/340	34	5
5080/420	42	5,5
5080/470	47	6,5
5080/600	60	6,5

Paella-Eisenpfanne

aus ungeschwärtztem Stahl, Materialstärke 2,5 mm, induktionsgeeignet, extra schwere Qualität

Paella Pan

mild steel, 2.5 mm thick, heavy gauge



Art-Nr. Part No.	Ø dia. cm	Höhe Height cm
5080/240	24	4
5080/400	40	6

Eisenpfanne, Lyoneser Form

aus ungeschwärtztem flachem Stahl, mit geschmiedetem Hakengriff, induktionsgeeignet, schwere Qualität

Frying Pan

mild steel, with blue steel handle, heavy gauge



Art-Nr. Part No.	Ø dia. cm	Höhe Depth cm	Stiellänge Handle Length cm
5007/200	20	3	18
5007/240	24	3	21
5007/280	28	3	24

Eisen-Blinispfännchen

aus 2,5 mm starkem ungeschwärtztem Stahl, gebläuter Flachgriff mit Aufhängeöse, induktionsgeeignet, schwere Qualität

Blinis Pan

mild steel, material thickness: 2.5 mm flat blue steel handle with hanging loop



Art-Nr. Part No.	Ø dia. cm	Höhe Depth cm	Stiellänge Handle Length cm
5030/120	12	2,5	12,5

Crêpes-Eisenpfanne

(Omelettepfanne) aus ungeschwärtztem Stahl, Materialstärke 2 mm, gebläuter Flachgriff mit Aufhängeöse, induktionsgeeignet, schwere Qualität

Crêpes Pan

mild steel material thickness: 2 mm flat blue steel handle with hanging loop, heavy gauge



Art-Nr. Part No.	Ø dia. cm	Höhe Depth cm	Stiellänge Handle Length cm
5100/200	20	2	18
5100/240	24	2	20
5100/280	28	3	27

Teigverteiler für Crêpes

aus unbehandeltem, naturbelassenem Buchenholz, nicht spülmaschineneeignet

Crêpes Tool

unlacquered smooth beechwood, not dishwasher proof



Art-Nr. Part No.	Breite Width cm	Stiellänge Handle Length cm
837/150	20	12

Geschmiedete Eisenpfannen Cold Forged Cookware



Kaltgeschmiedete Pfannen Cold Forged Pans

Nach 100 Jahre alter deutscher traditioneller Handwerkskunst hergestellt

made in Germany in the same traditional way for the past 100 years

Cold Forged Pans have a soft and smooth surface, making them ideally suited for use on ceramic as well as electric, induction and gas hobs. The iron in forged pans is not as rough and is more durable than in cast iron pans. They are ideal for flash frying at very high temperatures.

Kaltgeschmiedete Pfannen werden kalt, also nicht im rotglühendem Zustand geschmiedet, wodurch die Oberfläche weicher als bei warmgeschmiedeten Pfannen wird, gleichzeitig aber glatter. Das Eisen von geschmiedeten Pfannen ist nicht so spröde und stoßempfindlich wie Gusseisen. Es ist ideal zum schnellen Anbraten bei hoher Energiezufuhr auf allen Herdarten einschließlich Induktion. Der Pfannenboden muss aber immer gleichmäßig erhitzt werden, um Schäden vorzubeugen.



Art-Nr. Part No.	∅ Boden ∅ Base cm	∅ innen ∅ Inside cm	Höhe Height cm
5259/200	14,5	20	3
5259/240	18,5	24	3
5259/280	21,5	27,5	3,5
5259/320	24	32	3,5
5259/360	28	36	3,5
tiefe Form: / deep version:			
5251/280	21	28	4,5



Brat- und Servier- Eisenpfanne
aus kaltgeschmiedetem, geschwärztem Eisen mit zwei ungeschwärzten, angesetzten Griffen, induktionsgeeignet, schwere Qualität

Iron Frying/Serving Pan
cold forged iron, (mild steel handles fitted on this item), heavy gauge

Art-Nr. Part No.	∅ Boden ∅ Base cm	∅ innen ∅ Inside cm	Höhe Height cm	Stiellänge Handle Length cm
5252/160	12	16	2	17
5252/200	14,5	20	3	21,5
5252/240	18,5	24	3	25
5252/280	21,5	28	3,5	26,5
5252/320	24,5	32	3,5	31
5252/360	29	36	3,5	35,5
5252/400	32	40	3,5	41,5
5252/450	38	45	3,5	45,5
tiefe Form: / deep version:				
5250/280	21	28	4,5	26,5



Brat- und Servier- Eisenpfanne
aus kaltgeschmiedetem, geschwärztem Eisen, angesetzter Flachgriff mit Haken, induktionsgeeignet, schwere Qualität

Iron Frying/Serving Pan
cold forged iron, flat handle with hook, heavy gauge

Art-Nr. Part No.	∅ Boden ∅ Base cm	∅ innen ∅ Inside cm	Höhe Height cm	Stiellänge Handle Length cm
5253/200	14,5	20	2,5	11
5253/240	18,5	24	3	12,5
5253/280	21,5	28	3	16



Brat- und Servier- Eisenpfanne
aus kaltgeschmiedetem, geschwärztem Eisen, mit gebogenem Flachgriff, induktionsgeeignet, schwere Qualität

Iron Frying/Serving Pan
cold forged iron, bent flat handle, heavy gauge

Art-Nr. Part No.	∅ Boden ∅ Base cm	∅ innen ∅ Inside cm	Höhe Height cm	Stiellänge Handle Length cm
5254/200	14,5	20	2,8	20
5254/240	18,5	24	2,8	23,5



Brat- und Servier- Eisenpfanne
aus kaltgeschmiedetem, geschwärztem Eisen, mit hochstehendem Stiel, induktionsgeeignet, schwere Qualität

Iron Frying/Serving Pan
cold forged iron, with upright handle, heavy gauge

Art-Nr. Part No.	∅ außen ∅ Outside cm	Höhe Height cm	∅ Teller ∅ Plate max. cm
Mit Vorrichtung für Teelicht: / With nightlight candle holder:			
5255/240	40	11	24
Mit Vorrichtung für Chafing-Dish Brennpaste: / With holder for chafing dish fuel:			
5255/360	60	30	36
Passende Pfannen bitte separat bestellen: / Please order matching pans separately:			
5259/240			24
5259/360			36



Servierständer für Eisenpfannen
schwarz lackiertes Eisen, mit Teelicht bzw. Brennpaste beheizbar, für die dekorative Präsentation von Speisen in Eisenpfannen, auch in Verbindung mit Edelstahlpfannen, -platten oder Holzbrettern für das Buffet, schwere Ausführung, Lieferung ohne abgebildete Pfanne

Serving Stand for Iron Pans
black lacquered iron, heavy gauge

Eisenguss-Riesenpfanne

robustes 100%-iges Eisen, Ausstattung mit Griffen siehe nebenstehende Tabelle, hochqualitatives Produkt

Large Frypan

cast iron, undivided



Art-Nr. Part No.	Ø dia. cm	Höhe Height cm	Gewicht Weight kg
---------------------	-----------------	----------------------	-------------------------

mit zwei angegossenen Griffen: / with two fixed handles:
5090/500 50 7 15

mit einem angegossenen und einem abnehmbarem Griff: /
with one fixed and one removable handle:
5091/550 55 8 23

Eisenguss-Riesenpfanne

robustes 100%-iges Eisen, Ausstattung mit Griffen siehe nebenstehende Tabelle, hochqualitatives Produkt

Large Frypan

cast iron, undivided



Art-Nr. Part No.	Ø dia. cm	Höhe Height cm	Gewicht Weight kg
---------------------	-----------------	----------------------	-------------------------

mit einem abnehmbaren und zwei angegossenen Griffen:
/ with one removable and two fixed handles:
5091/650 65 9 28

mit einem abnehmbaren Griff und einem großen angegossenen Doppelgriff: /
with one removable and one fixed double handle:
5091/800 80 12 45

Eisenguss-Riesenpfanne

robustes 100%-iges Eisen, Ausstattung mit Griffen siehe nebenstehende Tabelle, Länge des abnehmbaren Stiels: 48 cm, hochqualitatives Produkt

Large Frypan

cast iron, undivided, both include one removable long handle (48 cm)



Art-Nr. Part No.	Ø dia. cm	Höhe Height cm	Gewicht Weight kg
---------------------	-----------------	----------------------	-------------------------

mit einem abnehmbaren Stiel und einem angegossenen Griff: / with one removable and one fixed handle:
5092/550 55 8 23

mit einem abnehmbaren Stiel und einem großen angegossenen Doppelgriff: /
with one removable and one fixed double handle:
5092/800 80 12 45

Eisenguss-Riesenpfanne mit Mittelsteg

robustes 100%-iges Eisen, Ausstattung mit Griffen siehe nebenstehende Tabelle, hochqualitatives Produkt

Large Frypan

cast iron, 2-division



Art-Nr. Part No.	Ø dia. cm	Höhe Height cm	Gewicht Weight kg
---------------------	-----------------	----------------------	-------------------------

mit einem abnehmbaren und zwei angegossenen Griffen: /
with one removable and two fixed handles:
5093/650 65 9 29

mit einem abnehmbaren Griff und einem großen angegossenen Doppelgriff: /
with one removable and one fixed double handle:
5093/800 80 12 48

Eisenguss-Riesenpfanne mit Mittelsteg

robustes 100%-iges Eisen, Ausstattung mit Griffen siehe nebenstehende Tabelle, Länge des abnehmbaren Stiels: 48 cm, hochqualitatives Produkt

Large Frypan

cast iron, 2-division, both include one removable long handle (48 cm)



Art-Nr. Part No.	Ø dia. cm	Höhe Height cm	Gewicht Weight kg
---------------------	-----------------	----------------------	-------------------------

mit einem abnehmbaren Stiel und einem großen angegossenen Doppelgriff: /
with one removable and one fixed double handle:
5094/800 80 12 48



contacto



Diese Pfannen werden nach traditioneller skandinavischer Handwerkskunst hergestellt.

Rohes Gusseisen hat hervorragende thermische Eigenschaften: Die Wärme wird gleichmäßig verteilt und lange gehalten. Die Pfannen sind gleichermaßen zum schnellen Anbraten bei sehr hoher Energiezufuhr von Steaks mit einer appetitlichen Bräunung, wie auch zum langen und konstanten Schmoren geeignet. Die Pfannenböden sind plangedreht und liegen im erhitzten wie auch erkaltetem Zustand immer eben auf. Die Gusseisen-Pfannen und -Bräter sind für alle Herdarten - insbesondere für Induktionsherde - geeignet.

Bitte beachten Sie unsere Pflegehinweise zu gusseisernen Produkten.

Cast iron has long been recognised as one of the best materials available for cookware, for use on any heat source - gas, electric, radiant, ceramic, halogen, induction, or solid fuel. It makes very versatile cookware, suitable for slow cooking and gentle simmering, boiling, searing, grilling or frying. Cast iron retains heat and promotes gentle, even cooking on low heat. This is not only economical but ensures the best flavour is brought out from ingredients whilst cooking.

Please note our product care advice.



Gusseiserne Pfannen Cast Iron Pans

Made in Sweden

- 100%iges Eisen
- vorbehandelte Oberfläche
- plangedrehte Böden
- Edelstahl 18/10 Griffe
- induktionsgeeignet
- schwerste Profiqualität
- robust 100% iron
- pre-treated surface
- ground base
- stainless steel handles
- suitable for induction
- very heavy gauge

Es gelten besondere Bedingungen für den Internetverkauf.

Special conditions apply when offered via the internet.

Bratpfanne, flach

aus Gusseisen, mit Griff aus Edelstahl 18/10, schwere, hochwertige Qualität

Frying Pan, shallow

cast iron, with 18/10 stainless steel handle



Art-Nr. Part No.	∅ innen ∅ Inside cm	Höhe Height cm	Stiellänge Handle Length cm	∅ Boden ∅ Base cm
5775/180	18	3	17	13
5775/240	24	3,5	17	19
5775/260	26	3,5	17	20
5775/280	28	3,5	18	22
5775/340	34	4,5	18	28

Bratpfanne, tief

aus Gusseisen, mit Griff aus Edelstahl 18/10, schwere, hochwertige Qualität

Frying Pan, deep

cast iron, with 18/10 stainless steel handle



Art-Nr. Part No.	∅ innen ∅ Inside cm	Höhe Depth cm	Stiellänge Handle Length cm	∅ Boden ∅ Base cm
5770/240	24	4,8	17	20
5770/270	28	4,8	18	24

Bratpfanne mit Ausguss

beidseitige Ausgusschnäpben, aus Gusseisen, mit Griff aus Edelstahl 18/10, schwere, hochwertige Qualität

Frying Pan, deep

cast iron, 18/10 stainless steel handle, with pouring lip either side



Art-Nr. Part No.	∅ innen ∅ Inside cm	Höhe außen Outer Height cm	Stiellänge Handle Length cm	∅ Boden ∅ Base cm
5749/230	23	5	15	20,5

Grillpfanne, rund

aus Gusseisen, mit gerillter Bratfläche, mit Griff aus Edelstahl 18/10, schwere, hochwertige Qualität

Round Griddle Pan

cast iron, fluted, with 18/10 stainless steel handle



Art-Nr. Part No.	∅ innen ∅ Inside cm	Höhe Depth cm	Stiellänge Handle Length cm	∅ Boden ∅ Base cm
5777/220	22	3	18	19
5777/270	27	4,5	18	23,5

Steakpfanne mit Ausguss

aus Gusseisen, mit gerillter Bratfläche, mit Griff aus Edelstahl 18/10, schwere, hochwertige Qualität

Round Griddle Pan

with pouring lip, cast iron, 18/10 stainless steel handle



Art-Nr. Part No.	∅ innen ∅ Inside cm	Höhe außen Outer Height cm	Stiellänge Handle Length cm	∅ Boden ∅ Base cm
5748/270	27	4,5	15	24

Art-Nr. Part No.	Größe Size cm	Höhe Height cm	Stiellänge Handle Length cm
5756/280	28 x 20	4	20



Steakpfanne, rechteckig
aus Gusseisen, mit Griff aus Edelstahl 18/10, optimal strukturierte Bodenfläche, schwere, hochwertige Qualität

Rectangular Griddle Pan
cast iron, with 18/10 stainless steel handle

Art-Nr. Part No.	Länge innen Inner Length cm	Breite innen Inner Width cm	Höhe Height cm	∅ Boden ∅ Base cm
5776/240	24	24	3	22



Grillpfanne, quadratisch
aus Gusseisen, mit extra scharf gerillter Bodenfläche für bessere Grillergebnisse, mit Griff aus Edelstahl 18/10, schwere, hochwertige Qualität

Square Griddle Pan
cast iron, with 18/10 stainless steel handle

Art-Nr. Part No.	Länge Length cm	Breite Width cm	GN
5751/365	36,5	31,5	2/3



Brat - und Grillplatte GN 2/3
ganz aus Gusseisen, schwere, hochwertige Qualität, eine Seite plan, die andere Seite hat eine geriffelte Oberfläche zum Braten oder Grillen

GN 2/3 Griddle, double sided
cast iron, one side plain, other side ridged, heavy gauge

Art-Nr. Part No.	Länge innen Inner Length cm	Breite innen Inner Width cm	Höhe Height cm	∅ Boden ∅ Base cm
5771/330	32,5	21,5	4	17



Ovale Fischpfanne
ganz aus Gusseisen, mit angegossenem Griff, schwere, hochwertige Qualität

Oval Fish Pan
cast iron

Art-Nr. Part No.	∅ innen ∅ Inside cm	Höhe Height cm	Stiellänge Handle Length cm	∅ Boden ∅ Base cm
5762/230	23	1,5	16	21,5



Pfannkuchenpfanne
ganz aus Gusseisen, schwere, hochwertige Qualität

Crêpes Pan
cast iron

Art-Nr. Part No.	∅ innen ∅ Inside cm	Höhe Depth cm	Stiellänge Handle Length cm	∅ Boden ∅ Base cm
5765/230	23	1,5	17	18,5



Blinispfännchen
ganz aus Gusseisen, für sieben kleine Pfannkuchen mit ∅ 7 cm, schwere, hochwertige Qualität

Blinis Pan
cast iron, for 7 blinis of ∅ 7cm

Eierpfanne

ganz aus Gusseisen, für vier Spiegeleier oder kleine Pfannkuchen mit Ø 9,5 cm, schwere, hochwertige Qualität



Art-Nr. Part No.	Länge außen Outer Length cm	Breite außen Outer Width cm	Höhe Height cm	Ø Boden Ø Base cm
5766/200	20,5	20,5	1,5	19

Egg Pan

cast iron, for 4 eggs of Ø 9.5 cm

Förtchenpfanne

auch für Schnecken, Dalken, ganz aus Gusseisen, mit sieben halbrunden Vertiefungen mit Ø 6 cm, schwere, hochwertige Qualität



Art-Nr. Part No.	Ø außen Ø Outside cm	Höhe Height cm	Stiellänge Handle Length cm	Ø Boden Ø Base cm
5767/007	21	3,8	16,5	16,5

Snail Pan

cast iron, for 7 snails of Ø 6 cm

Schmorpfanne mit Glasdeckel

aus Gusseisen, mit Griff aus Edelstahl 18/10, Deckel aus Pyrex® backofenfest bis +250°C, schwere, hochwertige Qualität



Art-Nr. Part No.	Ø innen Ø Inside cm	Höhe Height cm	Stiellänge Handle Length cm	Ø Boden Ø Base cm
5772/240	24	6	18	20

Frying Pan with Pyrex® Lid

cast iron, with 18/10 stainless steel handle lid oven safe up to + 250°C

Runder Bräter mit Glasdeckel

ganz aus Gusseisen, Deckel aus Pyrex® backofenfest bis +250°C, schwere, hochwertige Qualität



Art-Nr. Part No.	Ø innen Ø Inside cm	Höhe außen Outer Height cm	Ø Boden Ø Base cm	Höhe Height cm
5779/240	24	8,5	19,5	3 l
5779/320	28	11	24	5,5 l

Casserole with Pyrex® Lid

cast iron, lid oven safe up to +250°C

Servierteller, tief

ganz aus Gusseisen, schwere, hochwertige Qualität



Art-Nr. Part No.	Ø innen Ø Inside cm	Ø Boden Ø Base cm	Höhe Height cm
5768/180	18	14	4,5
5768/220	22	18,5	4,5

Serving Pan

cast iron

Wok

aus Gusseisen, mit abgeflachtem Boden, mit edlem Buchenholzgriff, schwere, hochwertige Qualität



Art-Nr. Part No.	Ø innen Ø Inside cm	Höhe Height cm	Stiellänge Handle Length cm	Ø Boden Ø Base cm
5773/300	29	8,5	22	13

Wok

cast iron, with flat base and high quality wooden handle

Untersetzer Trivets & Mats

Art-Nr. Part No.	Ø dia.
5509/200	20 cm
5509/240	24 cm
5509/260	26 cm
5509/280	28 cm
5509/320	32 cm



Pyrex®-Glasdeckel

passend zur allen Aluminiumguss- und Edelstahlpfannen von Contacto, bedingt bruchfest, Knopf aus Duroplast®, backofenfest bis +250°C

Pyrex® Lid

matches titanium aluminium oxide range and all Contacto stainless steel pans, knob made of Duroplast®, oven safe up to +250°C

Art-Nr. Part No.	Ø außen Ø Outside cm	Stiellänge Handle Length cm
3103/330	33	18



Pfannen-Fettspritzschutz

aus Edelstahl 18/10, stabile Qualität, sehr feines Gewebe (16 Löcher/cm),

Splatter Guard

18/10 stainless steel, super fine gauze (16 holes/cm) sturdy construction

Art-Nr. Part No.	Ø außen Ø Outside cm	Ø innen Ø Inside cm	Höhe Height cm
Für Pfannen mit max. Boden-Ø 13,5 cm: / Suitable for pans max. base Ø 13.5 cm:			
5763/170	17	14	1,5
Für Pfannen mit max. Boden-Ø 18,5 cm: / Suitable for pans max. base Ø 18.5 cm:			
5763/215	21,5	19	1,5
Für Pfannen mit max. Boden-Ø 21 cm: / Suitable for pans max. base Ø 21 cm:			
5763/240	24	21,5	1,5



Korkuntersetzer

aus hellem Naturkorkgranulat, geeignet u.a. für Eisenpfannen, bedingt spülmaschinengeeignet

Cork Mat

granulated light natural cork, for iron pans, dishwasher safe, but not ideal

Art-Nr. Part No.	Ø dia. cm	Höhe Height cm
5764/220	19,5	1

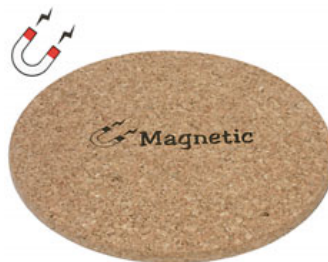

Korkuntersetzer mit Magnet

aus hellem Naturkorkgranulat, mit Magnetkern, besonders geeignet für Eisenpfannen und induktionsgeeignetes Kochgeschirr, Untersetzer haftet magnetisch rutschfest am Topf-/Pfannenboden, nicht spülmaschinengeeignet

Magnetic Cork Mat

granulated light natural cork, with magnetic core, particularly suitable for cast iron and mild steel pans, suitable for induction hob, not dishwasher safe

Art-Nr. Part No.	Ø dia. cm	Höhe Height cm
5257/240	24,5	2



Korkuntersetzer

für Servierpfannen, bedingt spülmaschinengeeignet

Cork Mat

for serving pans, dishwasher safe, but not ideal

Art-Nr. Part No.	Ø dia. cm	Höhe Height cm
5258/250	25	1,4



Unterteller aus Holz

aus unbehandeltem, naturbelassenem Buchenholz, Oberfläche fein geschliffen, mit Safrinne, nicht spülmaschinengeeignet

Wooden Board

unlacquered smooth beechwood, dishwasher safe, but not ideal

Bratpfanne

rechteckig, aus Aluminium, mit zwei Fallgriffen

Roasting Pan

aluminium, with 2 drop down handles



Art-Nr. Part No.	Länge außen Outer Length cm	Breite außen Outer Width cm	Höhe Depth cm	
6941/450	49,5	32	8	10 l
6941/500	54	32,5	8	12 l
6941/600	64,5	37,5	9	20 l
6941/650	68	45,5	10	24 l

Längenangaben einschließlich Griffe.
Length includes handles.

Antihaft-Bratpfanne

rechteckig, aus Aluminium, innen mit PTFE-Antihaftbeschichtung, mit zwei Fallgriffen, schwere Qualität

Non-Stick Roasting Pan

aluminium with PTFE non-stick coating, heavy gauge



Art-Nr. Part No.	Länge außen Outer Length cm	Breite außen Outer Width cm	Höhe Depth cm	
6947/450	49	32	8	10 l
6947/500	54	32	8,5	12 l
6947/600	64	37,5	9,5	20 l

Längenangaben einschließlich Griffe.
Length includes handles.

Deckel

zu Serien 6941 und 6947 aus Aluminium

Lid

for 6941 and 6947, aluminium



Art-Nr. Part No.	passend zu Matches
6948/450	/450
6948/500	/500
6948/600	/600

Bratröhrenpfanne, rechteckig

aus Edelstahl 18/10, seidenmatt poliert, schwere Qualität, mit Fallgriffen, Materialstärke: 1,5 mm.

Ohne Kompensboden, daher nur für die Brat- oder Backröhre geeignet!

Roasting Pan

18/10 stainless steel, satin polished finish, material thickness: 1.5 mm, extra heavy gauge.

Only suitable for oven use !



Art-Nr. Part No.	Länge außen Outer Length cm	Breite außen Outer Width cm	Höhe außen Outer Height cm	
141/350	37,5	27,5	7,5	6 l
141/400	42	28,5	9	9 l
141/450	47	32,5	9	10 l
141/500*	52,5	32,5	9	12 l
141/640	62,5	37,5	9	24 l
141/650	63,5	45,5	9	35 l

143/400	Deckel zu / Lid for 141/400
143/450	Deckel zu / Lid for 141/450
143/500	Deckel zu / Lid for 141/500
143/640	Deckel zu / Lid for 141/640
143/650	Deckel zu / Lid for 141/650

Schmorpfanne

aus Edelstahl 18/10, seidenmatt poliert, mit hochstehenden Griffen, mit Deckel, extra schwere Qualität.

Ohne Kompensboden, daher nur für die Brat- oder Backröhre geeignet!

Roasting Pan

18/10 stainless steel, satin polished finish, with lid, extra heavy gauge.

Only suitable for oven use!



Art-Nr. Part No.	Länge außen Outer Length cm	Breite außen Outer Width cm	Höhe gesamt Overall Height cm	
1965/500	57,5	32	19,5	20 l
1965/600	67,5	37,5	19,5	30 l
1965/610	68,5	46	19,5	40 l

Höhen- und Längenangaben incl. Griffe. / Height and Length including handles.

1966/500	Einsatzrost zu /500 / Trivet/DRAINER Plate for /500
1966/600	Einsatzrost zu /600 / Trivet/DRAINER Plate for /600
1966/610	Einsatzrost zu /610 / Trivet/DRAINER Plate for /610

Rechteckige Pfannen Roasting Pans



contacto

Art-Nr. Part No.	Länge außen Outer Length cm	Breite außen Outer Width cm	Tiefe Depth cm
7500/532	53	32,5	10 15 l
7500/533	53	32,5	15 20 l

7511/530 Deckel GN 1/1 / Lid GN 1/1

8111/530 Gelochter Einsatz GN 1/1 /
Perforated Insert GN 1/1

Deckel und Einsatz bitte separat bestellen.
Please order drainer and lid separately.



Bratpfanne GN 1/1 mit Fallgriffen

Fallgriffe sind gegenüber an den kurzen Seiten angebracht, aus Edelstahl 18/10, matt poliert, mit Sandwichboden, induktionsgeeignet, schwere Qualität

Roasting Pan GN 1/1

with drop down handles on the short sides, 18/10 stainless steel, matt polished finish, with aluminium sandwich base, suitable for induction

Art-Nr. Part No.	Länge Length cm	Breite Width cm	Höhe außen Outer Height cm
5510/065	53	32,5	6,5



GN-Bräter

aus Aluminiumguss, einfache PTFE-Antihafbeschichtung, GN 1/1 Außenmaß, mit vier angegossenen Laschengriffen, nicht induktionsgeeignet, bis +250°C einsetzbar

GN 1/1 Roasting Pan

cast aluminium, single layer PTFE-non-stick finish, external dimensions are GN 1/1, with 4 handles, suitable for any cooking method up to 250°C except induction

Art-Nr. Part No.	Länge innen Inner Length cm	Breite innen Inner Width cm	Höhe Depth cm
1177/050	44	13,5	10,5 6 l

Außenmaß: 50,5x15,5xH11,5 cm / Outer size:
50.5x15.5xH11.5 cm

Ohne Kompensboden, daher nur für die Brat- oder Backröhre geeignet!
Only suitable for oven use!



Fischkochkessel

aus Edelstahl 18/0, seidenmatt poliert, mit gelochtem Siebeinsatz (10 mm-Lochung) und Deckel, mittelschwere Qualität

Fish Kettle

18/0 stainless steel, satin polished finish, with trivet/drainer plate (10 mm perforations) and lid

Art-Nr. Part No.	Länge außen Outer Length cm	Breite außen Outer Width cm	Höhe Height cm
7744/500	50	35	7,2



Grillplatte

mit gelochtem Einsatz, aus Edelstahl 18/10, hochglänzend, mit offen gebördeltem Rand, Einsatz mit 10 mm-Lochung, ideal auch als Abtauplatte für Gefriergut, schwere Qualität

Grill Pan

with drainer plate, 18/10 stainless steel, mirror polished finish, with open rolled edge, heavy gauge

Art-Nr. Part No.	Länge innen Inner Length cm	Breite innen Inner Width cm	Höhe Height cm
7755/350	35	25	5 4 l
7755/450	45	30	5 6 l
7755/550	55	35	5 8 l
7755/650	65	40	5 11 l



Fleischmulde

aus Edelstahl 18/10, matt poliert, mit abgerundeten Kanten, mit offen gebördeltem Rand, absolut planer Boden, sehr schwere Qualität

Baking Dish

18/10 stainless steel, matt polished finish, open rolled edge, very heavy gauge (1 mm), very flat base

Auslage-/Auflaufform

aus Edelstahl 18/10, seidenmatt poliert, steile Wandung, mit schmalem, glatt auslaufenden Rand, schwere Qualität



Art-Nr. Part No.	Länge außen Outer Length cm	Breite außen Outer Width cm	Höhe Height cm	
274/315	31,5	21,5	6,5	3 l

Salad Dish

18/10 stainless steel, satin polished

Auslegebecken

aus Edelstahl 18/10, matt poliert, mit abgerundeten Ecken, hergestellt auf Original VDN-Werkzeugen, schwere Qualität



Art-Nr. Part No.	Länge Length cm	Breite Width cm	Höhe Height cm
5406/260	26	18	2,5

Display/Butcher's Tray

18/10 stainless steel, satin polished, rounded corners, heavy gauge

Rechteckige Schale

aus Edelstahl 18/10, seidenmatt poliert, glatt auslaufender Rand, großer Eckradius, vielseitig als Fleischbecken oder Auflaufform verwendbar, mittelschwere Qualität.

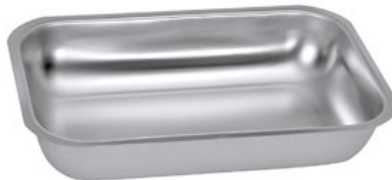

Art-Nr. Part No.	Länge außen Outer Length cm	Breite außen Outer Width cm	Höhe Height cm	
5400/190	19	12	4	0,6 l
5400/240	24	17	4	1,2 l
5400/300	30	20,5	5,5	2 l

Roasting Dish

18/10 stainless steel, satin polished, with open, flat edge and rounded corners, heavy gauge

Rechteckige Schale

aus Edelstahl 18/10, seidenmatt poliert, glatt auslaufender Rand - an den kurzen Seiten breiter als Grifffläche, schwere Qualität, vielseitig verwendbar

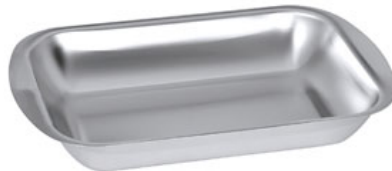

Art-Nr. Part No.	Länge außen Outer Length cm	Breite außen Outer Width cm	Höhe Height cm	
5405/240	24	16	4,5	1 l
5405/300	31	20	4,5	1,5 l
5405/340	34	21	6	3 l
5405/360	37,5	27	4,5	3,3 l

Roasting Dish

18/10 stainless steel, satin polished, flat edge, with extra rounded base

Auslageschale

aus Edelstahl 18/10, hochglänzend, mit umgelegtem, schmalen Rand, mittelschwere Qualität



Art-Nr. Part No.	Länge außen Outer Length cm	Breite außen Outer Width cm	Höhe Height cm	
5407/250	26	20	4,5	1,8 l
5407/300	31	24,5	5	3 l
5407/350	36	27,5	5	4 l

Display Dish

18/10 stainless steel, mirror polished, with open rolled edge, heavy gauge

Sülzkotelettform

aus Edelstahl 18/10, schwere Qualität



Art-Nr. Part No.	Länge Length cm	Breite Width cm	Höhe
5430/150	15	10	0,25 l

Aspic Cutlet Mould

18/10 stainless steel

Backbleche Baking Sheets



Art-Nr. Part No.	Länge außen Outer Length cm	Breite außen Outer Width cm	Höhe Height cm
1745/400	39,5	29,5	3
1745/500	49,5	34,5	3

quadratische Maße: / square:			
1745/501	50	50	3
1745/601	60	60	3

Backofenmaß 60 x 40 cm:			
1745/600	59	39,5	3



Rechteckiges Pizzablech

aus Blaublech (nicht spülmaschinengeeignet), mit umgelegtem, verstärktem Rand, Materialstärke: 0,7 mm.

Pizzableche müssen trocken und eingefettet gelagert werden !

Rectangular Pizza Pan

blue steel (not dishwasher proof), reinforced edge, material thickness: 0.7 mm

Pizza pans must be kept dry and oiled with cooking oil, avoid metal utensils !

Art-Nr. Part No.	Länge außen Outer Length cm	Breite außen Outer Width cm	Höhe Height cm
4718/300	30	20	2,5
4718/400	40	25	2,5
4718/500	48	32	2,5
4718/600	60	40	2,5



Backwaren-Auslageblech

aus 1 mm starkem Aluminium, gebeizt, aus einem Stück gezogen, Ränder 90° mit geschlossenen Ecken, nicht spülmaschinengeeignet

Baking Sheet

aluminium, one piece, material thickness: 1.0 mm, with reinforced edge, not dishwasher proof

Art-Nr. Part No.	Länge außen Outer Length cm	Breite außen Outer Width cm	Höhe Height cm
Backofenmaß 60 x 40 cm:			
7760/600	60	40	0,7



Backblech, Edelstahl

aus Edelstahl 18/10, aus einem Stück gezogen, Ränder 45° auslaufend, Materialstärke: 1,1 mm

Baking Sheet

18/10 stainless steel, one piece, 45° rim, material thickness: 1.1 mm

Art-Nr. Part No.	Länge außen Outer Length cm	Breite außen Outer Width cm	Höhe Height cm
6311/300	39,5	30	2,5
6311/360	39,5	35,5	2,5



Antihaft-Backblech

aus 0,6 mm starkem Stahl, PTFE antihaftbeschichtet, nicht spülmaschinengeeignet

Non-Stick Baking Sheet

steel 0.6 mm thick, with PTFE non-stick coating, not dishwasher proof

Art-Nr. Part No.	Länge außen Outer Length cm	Breite außen Outer Width cm	Höhe Height cm	Dicke Thickness mm
Gastronorm GN 1/1:				
4725/530	53	32,5	1	1,5
Backofenmaß 60 x 40 cm:				
4725/600	60	40	1	2,0



Backblech, perforiert

aus 2 mm starkem Aluminiumblech, ungebeizt, aus einem Stück gezogen, Ränder 45° mit geschlossenen Ecken, 3 mm Perforierung, ideal für den Einsatz von Backmatten, nicht spülmaschinengeeignet

Baking Sheet, perforated

aluminium, one piece, 45° rim, with 3 mm perforations, ideal for use with baking mats, not dishwasher proof

Art-Nr. Part No.	Länge außen Outer Length cm	Breite außen Outer Width cm	Höhe Height cm
Gastronorm GN 1/1:			
4722/530	53	32,5	2



Backblech GN 1/1

aus 1,5 mm starkem Aluminiumblech, ungebeizt, aus einem Stück gezogen, Ränder 90° mit geschlossenen Ecken, nicht spülmaschinengeeignet

GN 1/1 Baking Sheet

1.5 mm thick aluminium, 90° rim with closed edges, not dishwasher safe

Antihft-Backblech

aus 1,7 mm starkem Aluminium mit PTFE-Beschichtung, Ränder 45° auslaufend

Non-Stick Baking Sheet

1.7 mm thick aluminium with PTFE coating, 45° rim



Art-Nr. Part No.	Länge außen Outer Length cm	Breite außen Outer Width cm	Höhe Height cm
---------------------	-----------------------------------	-----------------------------------	----------------------

Gastronorm GN 1/1: / Gastronorm GN 1/1:

6377/530 53 32,5 1

Backofenmaß 60 x 40 cm:

6377/600 60 40 1

Antihft-GN-

Konvektomatenblech

aus Edelstahl 18/10, Oberfläche mit PTFE-Beschichtung, schwere Qualität

GN Convection Oven Trays

non-stick

18/10 stainless steel, coated with PTFE, heavy gauge



Art-Nr. Part No.	Tiefe Depth	GN
---------------------	----------------	----

6511/020 2 cm 1/1
6521/020 2 cm 2/1

Weitere Größen auf Anfrage erhältlich.

GN-Systemmaße siehe Seite 34.

Further sizes on request.

See page 34 for GN system sizes.

GN-Konvektomatenblech

aus Stahlblech, beidseitig beschichtet mit schwarzer Granit-Emaille, in zwei Ecken gelocht, schwere Qualität

GN Convection Oven Trays - enamelled

mild steel, both sides coated with black granite enamel, perforated at 2 corners, heavy gauge



Art-Nr. Part No.	Tiefe Depth	GN
---------------------	----------------	----

7115/020 2 cm 1/1
7115/040 4 cm 1/1
7115/065 6,5 cm 1/1

GN-Systemmaße siehe Seite 34

See page 34 for GN system sizes.

GN-Konvektomatenblech und Tablett

aus Edelstahl 18/10, schwere Qualität

Gastronorm (GN) Trays

18/10 stainless steel, heavy gauge



Art-Nr. Part No.	Tiefe Depth	GN
---------------------	----------------	----

7411/010 1 cm 1/1
7411/020 2 cm 1/1
7411/040 4 cm 1/1
7411/065 6,5 cm 1/1

7412/010 1 cm 1/2
7412/020 2 cm 1/2
7412/040 4 cm 1/2
7412/065 6,5 cm 1/2

7421/010 1 cm 2/1
7421/020 2 cm 2/1
7421/040 4 cm 2/1
7421/065 6,5 cm 2/1

7423/010 1 cm 2/3
7423/020 2 cm 2/3
7423/040 4 cm 2/3
7423/065 6,5 cm 2/3

GN-Systemmaße siehe Seite 34

See page 34 for GN system sizes.

Antihft-GN-

Konvektomatenblech

aus Edelstahl 18/10, Oberfläche mit schwarzer, doppelter PTFE-Antihftbeschichtung, schwere Qualität

GN Convection Oven Trays -

non-stick

18/10 stainless steel, double coated PTFE, heavy gauge



Art-Nr. Part No.	Tiefe Depth	GN
---------------------	----------------	----

7110/020 2 cm 1/1
7110/040 4 cm 1/1
7110/065 6,5 cm 1/1

7117/010 1 cm 1/2
7117/020 2 cm 1/2

GN-Systemmaße siehe Seite 34. Weitere Antihft-

Konvektomatenbleche finden Sie auf Seite 36.

See page 34 for GN system sizes. See on page 36 for further non-stick oven trays.



contacto



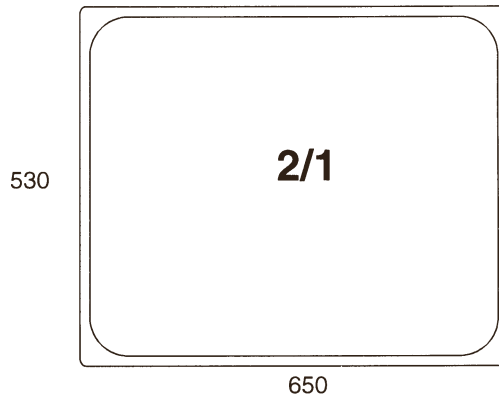
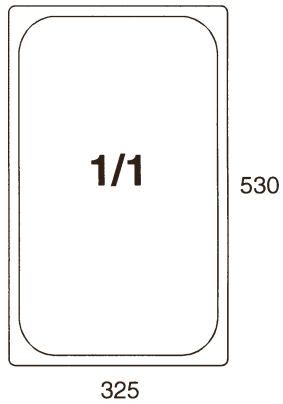

Die GastroNorm-Maße der DIN EuroNorm 631-1 beziehen sich auf den Referenzbehälter 1/1 mit der Größe 530 x 325 mm.

Die Maße der Norm sind immer Außenmaße, damit sichergestellt ist, daß die Behälter in die System-einrichtungen (z.B. Regalwagen) passen.

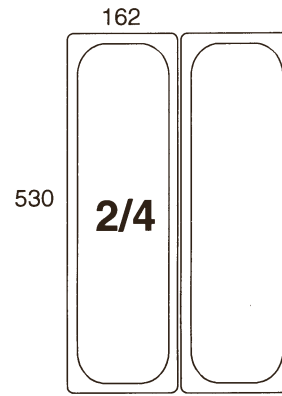
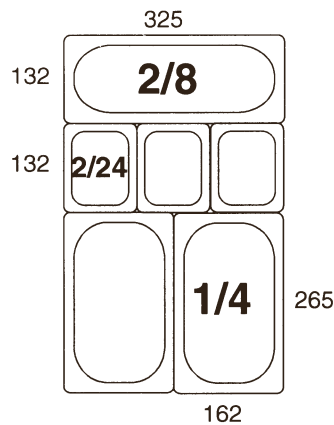
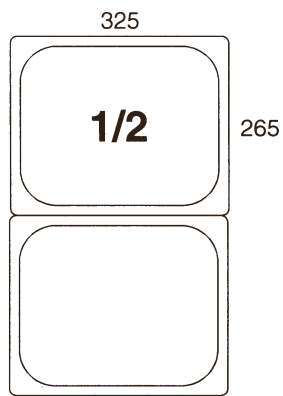

Gastronorm dimensions conform to the European Standard EN 631-1 and relate to the basic 1/1 full size module of 530 x 325 mm.

Measurements are always external, so that one can be certain, that the containers or trays will fit whatever they are put into, e.g. gastronorm trolleys.

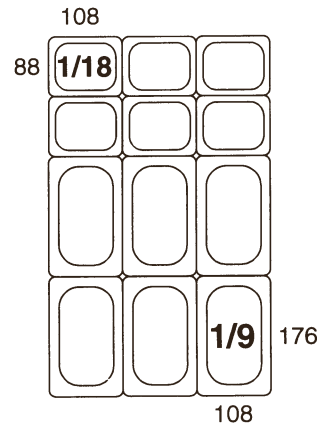
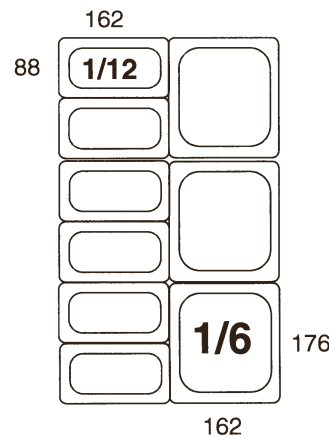
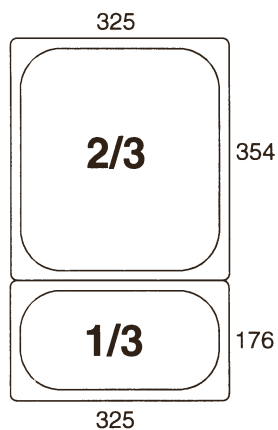

Alle Maßangaben in mm.
Die Größen 1/18, 1/12, 2/24 sind bislang noch nicht in der EN 631-1 aufgeführt worden.

All measurements are in mm.
The following sizes do not yet form part of the EN 631-1 standard: 1/18, 1/12, 2/24.

Art-Nr. Part No.	Tiefe Depth cm		GN
7011/020	2	2,5 l	1/1
7011/040	4	5 l	1/1
7011/055	5,5	6,2 l	1/1
7011/065	6,5	9 l	1/1
7011/100	10	14 l	1/1
7011/150	15	21 l	1/1
7011/200	20	28 l	1/1
7012/020	2	1,25 l	1/2
7012/040	4	2,5 l	1/2
7012/065	6,5	4 l	1/2
7012/100	10	5,7 l	1/2
7012/150	15	8,7 l	1/2
7012/200	20	11 l	1/2
7013/020	2	0,75 l	1/3
7013/040	4	1,5 l	1/3
7013/065	6,5	2,5 l	1/3
7013/100	10	4 l	1/3
7013/150	15	5,7 l	1/3
7013/200	20	7,8 l	1/3
7014/020	2	0,5 l	1/4
7014/040	4	1 l	1/4
7014/065	6,5	1,8 l	1/4
7014/100	10	2,8 l	1/4
7014/150	15	4 l	1/4
7014/200	20	5,5 l	1/4
7016/065	6,5	1 l	1/6
7016/100	10	1,6 l	1/6
7016/150	15	2,4 l	1/6
7016/200	20	3,4 l	1/6
7019/065	6,5	0,6 l	1/9
7019/100	10	1 l	1/9
7019/150	15	1,5 l	1/9
7021/020	2	5 l	2/1
7021/040	4	10 l	2/1
7021/065	6,5	18,5 l	2/1
7021/100	10	28,5 l	2/1
7021/150	15	42,5 l	2/1
7021/200	20	57,5 l	2/1
7023/020	2	1,5 l	2/3
7023/040	4	3 l	2/3
7023/065	6,5	5,5 l	2/3
7023/100	10	9 l	2/3
7023/150	15	13 l	2/3
7023/200	20	18 l	2/3
7024/020	2	1,25 l	2/4
7024/040	4	2,4 l	2/4
7024/065	6,5	3,5 l	2/4
7024/100	10	6 l	2/4
7024/150	15	8,75 l	2/4
7028/065	6,5	1,8 l	2/8
7028/100	10	2,8 l	2/8
7028/150	15		2/8
7112/100	10	0,6 l	1/12
7124/065	6,5	0,4 l	2/24
7124/100	10	0,75 l	2/24

GN-Systemmaße siehe Seite 34
See page 34 for GN System sizes.



GN-Behälter Serie 7000

aus Edelstahl 18/10 DIN 66075 bzw.
EuroNorm 631-1, stapelbar,
Ausgangsmaterialstärke: 0,8 mm, schwere
Qualität.

Die GastroNorm-Behälter von CONTACTO
sind kompatibel zu dem deutschen Industrie-
standard.

Deckel bitte separat bestellen.

GN Containers 7000 range

18/10 stainless steel, material thickness:
0.8 mm, conform to EN 631-1, stackable.

Please order lids separately.

Gelochte GN-Behälter

aus Edelstahl 18/10, DIN 66075 bzw. EuroNorm 631-1, stapelbar, gelochte Bodenfläche, ab 10 cm Tiefe zusätzlich mit Wandlochung (Loch-Ø 3 mm)

Perforated GN Containers

18/10 stainless steel, conform to EN 631-1, stackable, from 10 cm depth on with side perforation, (hole Ø 3 mm), ideal for steaming vegetable etc.



Art-Nr. Part No.	Tiefe Depth cm		GN
7311/020	2	2,5 l	1/1
7311/040	4	5 l	1/1
7311/065	6,5	9 l	1/1
7311/100	10	14 l	1/1
7311/150	15	21 l	1/1
7311/200	20	28 l	1/1
7312/040	4	2 l	1/2
7312/065	6,5	4 l	1/2
7312/100	10	6,5 l	1/2
7312/150	15	9,5 l	1/2
7312/200	20	12,5 l	1/2
7313/065	6,5	2,5 l	1/3
7313/100	10	4 l	1/3
7314/065	6,5	1,8 l	1/4
7314/100	10	2,8 l	1/4
7323/020	2	1,5 l	2/3
7323/040	4	3 l	2/3
7323/065	6,5	5,5 l	2/3
7323/100	10	9 l	2/3
7323/150	15	13 l	2/3
7323/200	20	18 l	2/3
7321/065	6,5	18,5 l	2/1
7321/100	10	28,5 l	2/1

Andere Größen auf Anfrage erhältlich. GN-Systemmaße siehe Seite 34

Further sizes available on request. See page 34 for GN system sizes.

Antihaft GN-Behälter

aus Edelstahl 18/10, innen mit PTFE-Antihftbeschichtung, stapelbar

Non-Stick GN Containers

18/10 stainless steel, conform to EN 631-1, inside with PTFE coating, stackable



Art-Nr. Part No.	Tiefe Depth cm		GN
6411/020	2	2,5 l	1/1
6411/040	4	5 l	1/1
6411/065	6,5	9 l	1/1

Deckel bitte separat bestellen. Weitere Größen auf Anfrage. GN-Systemmaße siehe Seite 34.

Please order lids separately. Further sizes on request. See page 34 for GN system sizes.

GN 1/1 Abteilbehälter

aus 0,8 mm Edelstahl 18/10, matt, schwere Qualität, unterteilt in zwei Abteile, ideal z.B. für Chafing Dish

GN 1/1 Two Division container

18/10 stainless steel, matt polished finish, material thickness: 0.7 mm



Art-Nr. Part No.	Tiefe Depth cm		GN
7010/011	6,5	3 l	1/1

Bei Bedarf passende Deckel zweimal GN 1/2 separat bestellen: /
Takes two 1/2 size GN lids, please order separately:
7512/325 1/2

GN-Zwischensteg

aus Edelstahl

Separator Bars

stainless steel, needed to support 1/4 size containers or smaller in a 1/1 bain marie well, or 1/2 size and smaller in a 2/1 size well (7007/530 only)



Art-Nr. Part No.	Länge Length
7007/325	32,5 cm
7007/530	53 cm

Mit Klemmfeder / with spring clip
7008/325 32,5 cm
7008/530 53 cm

Art-Nr.	GN
Part No.	
7511/530	1/1
7512/325	1/2
7513/325	1/3
7514/265	1/4
7516/176	1/6
7519/176	1/9
7520/132	2/24
7521/650	2/1
7523/352	2/3
7524/162	2/4
7528/325	2/8

GN-Systemmaße siehe Seite 34.
See page 34 for GN system sizes.



GN-Deckel für Serie 7000

aus Edelstahl 18/10, seidenmatt poliert, mit Griffmulde; auch auf Serien 7300, 6400, 8600

GN Lids for 7000 range

18/10 stainless steel, satin polished finish, with handle; the lids fit as well the 7300, 6400, 8600

Art-Nr.	GN
Part No.	
7611/530	1/1
7612/325	1/2
7613/325	1/3
7614/265	1/4
7616/176	1/6
7619/176	1/9
7623/352	2/3
7624/162	2/4

GN-Systemmaße siehe Seite 34
See page 34 for GN system sizes.



GN-Deckel mit Ausschnitt für Löffel

für Serie 7000 und andere (siehe Beschreibung Deckel Serie 7511) aus Edelstahl 18/10, seidenmatt poliert, mit Griffmulde

GN Lids - notched for spoon

for 7000 range and others (see description 7500 range GN lids) 18/10 stainless steel, satin polished finish, with handle

Art-Nr.	GN
Part No.	
7910/011	1/1
7910/012	1/2
7910/013	1/3
7910/014	1/4
7910/016	1/6
7910/019	1/9

GN-Systemmaße siehe Seite 34
See page 34 for GN system sizes.



GN-Deckel aus Polycarbonat für Edelstahlbehälter

passend auf die Edelstahl-GN-Behälter von CONTACTO (Serien 7000 und 8600)

Polycarbonate GN Lid

matches the stainless steel containers from CONTACTO 7000 and 8600 ranges

Art-Nr.	GN
Part No.	
8411/530	1/1
8412/325	1/2
8413/325	1/3
8414/265	1/4
8416/176	1/6
8423/352	2/3
8424/162	2/4

GN-Systemmaße siehe Seite 34
See page 34 for GN system sizes.



GN-Deckel mit Gummidichtung

aus Edelstahl 18/10, seidenmatt poliert, mit Griffmulde und Loch gegen Unterdruck, hitzebeständig bis +150°C. spülmaschinengeeignet, Die Deckel passen auf die GN Behälter 7000 und 8600, sind aber nicht mit den Polycarbonat- und Polypropylen-GN-Behältern kombinierbar.

GN Lids with rubber seal

18/10 stainless steel, satin polished finish, with handle and vent to compensate for pressure, can be used in temperatures up to +150°C. dishwasher safe, Lids fit the 7000 and 8600 GN containers, but do not fit our polycarbonate or polypropylene GN containers.

GN-Behälter mit Fallgriffen

Serie 7200, aus Edelstahl 18/10,
DIN 66075 bzw. EuroNorm 631-1, stapelbar

**GN Containers with Drop
Down Handles**

7200 range, 18/10 stainless steel,
conform to EN 631-1, stackable



Art-Nr. Part No.	Tiefe Depth cm		GN
7211/055	5,5	6,2 l	1/1
7211/065	6,5	9 l	1/1
7211/100	10	14 l	1/1
7211/150	15	21 l	1/1
7211/200	20	28 l	1/1
7212/065	6,5	4 l	1/2
7212/100	10	6,5 l	1/2
7212/150	15	9,5 l	1/2
7212/200	20	12,5 l	1/2
7213/065	6,5	2,5 l	1/3
7213/100	10	4 l	1/3
7213/150	15	5,7 l	1/3
7213/200	20	7,8 l	1/3
7214/065	6,5	1,8 l	1/4
7214/100	10	2,8 l	1/4
7214/150	15	4 l	1/4
7214/200	20	5,5 l	1/4
7216/065	6,5	1 l	1/6
7216/100	10	1,6 l	1/6
7216/150	15	2,4 l	1/6
7216/200	20	3,4 l	1/6
7221/065	6,5	18,5 l	2/1
7221/100	10	28,5 l	2/1
7223/065	6,5	5,5 l	2/3
7223/100	10	9 l	2/3
7223/150	15	13 l	2/3
7223/200	20	18 l	2/3
7224/040	4	2 l	2/4
7224/065	6,5	3,6 l	2/4
7224/100	10	5,6 l	2/4
7224/150	15	8,5 l	2/4

Deckel bitte separat bestellen.
GN-Systemmaße siehe Seite 34.
Please order lids separately.
See page 34 for GN system sizes.

GN-Deckel für Serie 7200

mit Aussparung für Fallgriffe, aus Edelstahl
18/10, seidenmatt poliert, mit Griffmulde

GN Lids for 7200 range

notched for handles, 18/10 stainless steel,
satin polished finish, with handle



Art-Nr. Part No.	GN
7711/530	1/1
7712/325	1/2
7713/325	1/3
7714/265	1/4
7716/176	1/6
7723/352	2/3
7724/162	2/4

GN-Systemmaße siehe Seite 34
See page 34 for GN system sizes.

GN-Deckel für Serie 7200

mit Aussparung für Löffel und Griffe, aus
Edelstahl 18/10, seidenmatt poliert, mit
Griffmulde

GN Lids for 7200 range

notched for spoon and handles, 18/10 stainless
steel, satin polished finish, with handle



Art-Nr. Part No.	GN
7811/530	1/1
7812/325	1/2
7813/325	1/3
7814/265	1/4
7816/176	1/6
7823/352	2/3
7824/162	2/4

GN-Systemmaße siehe Seite 34.
See page 34 for GN system sizes.



Art-Nr. Part No.	Tiefe Depth cm		GN
6711/040	4	5 l	1/1
6711/065	6,5	9 l	1/1
6711/100	10	14 l	1/1
6711/150	15	21 l	1/1
6711/200	20	28 l	1/1
6712/040	4	2 l	1/2
6712/065	6,5	4 l	1/2
6712/100	10	6,5 l	1/2
6712/150	15	9,5 l	1/2
6712/200	20	12,5 l	1/2
6713/040	4	1,5 l	1/3
6713/065	6,5	2,5 l	1/3
6713/100	10	4 l	1/3
6713/150	15	5,7 l	1/3
6713/200	20	7,8 l	1/3

GN-Systemmaße siehe Seite 34. Es passen nur die Deckel der Serie 6729 auf diese Behälter.
Only lids of our 6729 range are matching with these containers.



GN-Behälter mit Bügelgriffen

Serie 6700, aus Edelstahl 18/10, DIN 66075 bzw. EuroNorm 631-1, stapelbar

GN Containers with Folding Handles

6700 range, 18/10 stainless steel, conform to EN 631-1, stackable

Art-Nr. Part No.	GN
6729/011	1/1
6729/012	1/2
6729/013	1/3



GN-Deckel für Serie 6700

mit Ausschnitt für Bügel, aus Edelstahl 18/10, seidenmatt poliert, mit Griffmulde, speziell für GN-Behälter mit Bügel

GN Lids for 6700 range

notched for folding handles, 18/10 stainless steel, satin polished finish, with handle, fit to GN containers with folding handles.

Art-Nr. Part No.	GN	Höhe Height cm	Länge Length cm	Breite Width cm
8111/530	1/1	3	47	27
8112/325	1/2	3	25	20
8113/325	1/3	3	26,5	11,5

GN-Systemmaße siehe Seite 34
See page 34 for GN system sizes.



GN-Einlegeböden, gelocht

aus Edelstahl 18/10, 10 mm Ø Lochung, schwere Qualität

Trivet/Drainer Plates

18/10 stainless steel, 10 mm perforations, heavy gauge

Art-Nr. Part No.	GN	Ø Draht Ø Wire
7009/016	1/1	8 mm

Passende GN 1/6 Behälter bitte separat bestellen, zum Beispiel den abgebildeten Behälter: / Please order matching GN 1/6 container separately e.g. the container shown here:

7016/065 1/6

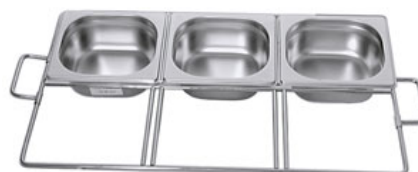

GN 1/1 Systemteiler

aus Edelstahl 18/0, passend für GN 1/6 Behälter jeder Tiefe, die sonst nicht in GN 1/1 Einschübe passen würden.

Durch die zwei beweglichen Griffe können die Behälter auch praktisch transportiert und abgesetzt werden.

GN 1/1 System Divider

18/0 stainless steel, takes GN 1/6 containers of any depth which would otherwise not fit into GN 1/1 racks, 2 adjustable handles make transport and lifting easy

GN-Behälter Serie 8600

aus Edelstahl, DIN 66075 bzw. EuroNorm 631-1, stapelbar, Materialstärke 0,6-0,8 mm mit Randverstärkung.

Deckel 8711 bitte separat bestellen.

GN Containers 8600

stainless steel, material thickness: 0.6-0.8 mm, conform to EN 631-1, stackable.

Please order lids 8711 separately.



Art-Nr. Part No.	Tiefe Depth cm		GN
8611/020	2	2,5 l	1/1
8611/040	4	5 l	1/1
8611/065	6,5	9 l	1/1
8611/100	10	14 l	1/1
8611/150	15	21 l	1/1
8611/200	20	28 l	1/1
8612/020	2	1,25 l	1/2
8612/040	4	2 l	1/2
8612/065	6,5	4 l	1/2
8612/100	10	6,5 l	1/2
8612/150	15	9,5 l	1/2
8612/200	20	12,5 l	1/2
8613/020	2	0,75 l	1/3
8613/040	4	1,5 l	1/3
8613/065	6,5	2,5 l	1/3
8613/100	10	4 l	1/3
8613/150	15	5,7 l	1/3
8613/200	20	7,8 l	1/3
8614/065	6,5	1,8 l	1/4
8614/100	10	2,8 l	1/4
8614/150	15	4 l	1/4
8614/200	20	5,5 l	1/4
8616/065	6,5	1 l	1/6
8616/100	10	1,6 l	1/6
8616/150	15	2,4 l	1/6
8616/200	20	3,4 l	1/6
8619/065	6,5	0,6 l	1/9
8619/100	10	1 l	1/9
8619/150	15	1,5 l	1/9
8623/020	2	1,5 l	2/3
8623/040	4	3 l	2/3
8623/065	6,5	5,5 l	2/3
8623/100	10	9 l	2/3
8623/150	15	13 l	2/3

GN-Deckel für Serie 8600

aus Edelstahl, seidenmatt poliert, mit Griffmulde

GN-Lids for 8600

stainless steel, satin polished finish, with handle



Art-Nr. Part No.	GN
8711/530	1/1
8712/325	1/2
8713/325	1/3
8714/265	1/4
8716/176	1/6
8719/176	1/9

GN-Roste

aus Edelstahl, elektrolytisch poliert, extra schwere Qualität

GN Grids/Shelves

stainless steel, electro-polished, extra heavy gauge

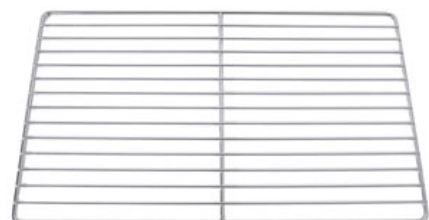

Art-Nr. Part No.	GN	Ø Draht Ø Wire
7911/100	1/1	6 mm / 3 mm
7912/325	1/2	5 mm / 2,5 mm
7923/325	2/3	5 mm / 3 mm
7921/200	2/1	7 mm / 4 mm

GN-Systemmaße siehe Seite 34.
See page 34 for GN system sizes.



contacto



Diese GN-Behälter sind optimal geeignet für Lagerung und Transport. Die lang anhaltende Frische der Lebensmittel wird durch den luft- und geruchsdichten Verschluss der Deckel gewährleistet.

Polypropylen ist ein hart elastischer Kunststoff, der in einem Temperaturbereich von -40°C bis +70°C einsetzbar ist. Er ist sehr hygienisch, geschmacks- und geruchsneutral. Beachten: Die Außenmaße der Behälter liegen ggf. materialbedingt außerhalb der EN-631 Normtoleranzen.

These GN containers are perfect for storage and transport. Food remains fresh for a long time due to the airtight seal and odour free lids.

Polypropylene is a tough but flexible plastic material which can be used in temperatures from -40°C up to +70°C. It is very hygienic and the taste and smell of food are unaffected by this material.

The outer dimensions of the containers partly do not match the EN-631 standards.

GastroNorm Polypropylene

- luftdichte Klemmdeckel
- mikrowellentauglich
- spülmaschinengeeignet
- tiefgefriergeeignet
- robuste Profiqualität
- airtight seal lids
- suitable for use in microwave ovens
- dishwasher safe
- freezer safe
- sturdy professional quality

GN-Behälter 1/1

aus Polypropylen Deckel bitte separat bestellen.

GN Container 1/1

polypropylene Please order lids separately

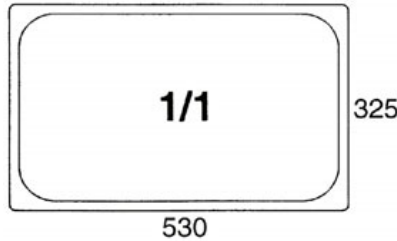

Art-Nr. Part No.	Tiefe Depth cm		GN
5511/065	6,5	8,5 l	1/1
5511/100	10	13,5 l	1/1
5511/150	15	20 l	1/1
5511/200	20	27,5 l	1/1

5511/532 Deckel zu 5511 / Lid matches 5511

GN-Behälter 1/2

aus Polypropylen Deckel bitte separat bestellen.

GN Container 1/2

polypropylene Please order lids separately

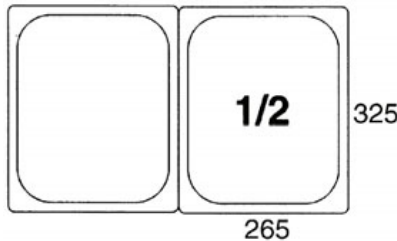

Art-Nr. Part No.	Tiefe Depth cm		GN
5512/065	6,5	3,5 l	1/2
5512/100	10	6 l	1/2
5512/150	15	9 l	1/2
5512/200	20	12 l	1/2

5512/325 Deckel zu 5512 / Lid matches 5512

GN-Behälter 1/3

aus Polypropylen Deckel bitte separat bestellen.

GN Container 1/3

polypropylene Please order lids separately

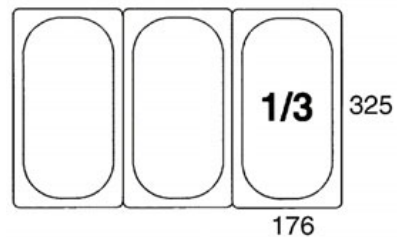

Art-Nr. Part No.	Tiefe Depth cm		GN
5513/065	6,5	2 l	1/3
5513/100	10	3,5 l	1/3
5513/150	15	5,5 l	1/3
5513/200	20	7 l	1/3

5513/325 Deckel zu 5513 / Lid matches 5513

GN-Behälter 1/4

aus Polypropylen Deckel bitte separat bestellen.

GN Container 1/4

polypropylene Please order lids separately

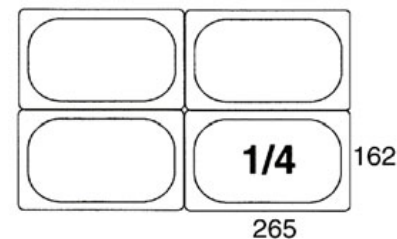

Art-Nr. Part No.	Tiefe Depth cm		GN
5514/065	6,5	1,5 l	1/4
5514/100	10	2,5 l	1/4
5514/150	15	4 l	1/4

5514/265 Deckel zu 5514 / Lid matches 5514

GN-Behälter 1/6

aus Polypropylen Deckel bitte separat bestellen.

GN Container 1/6

polypropylene Please order lids separately

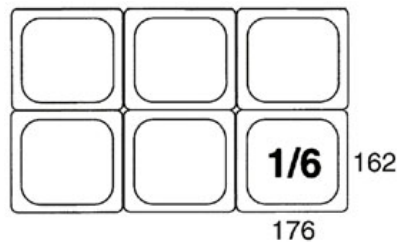

Art-Nr. Part No.	Tiefe Depth cm		GN
5516/065	6,5	0,8 l	1/6
5516/100	10	1,5 l	1/6
5516/150	15	2 l	1/6

5516/176 Deckel zu 5516 / Lid matches 5516

GN-Behälter 1/9

aus Polypropylen Deckel bitte separat bestellen.

GN Container 1/9

polypropylene Please order lids separately

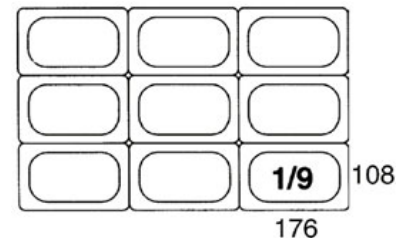

Art-Nr. Part No.	Tiefe Depth cm		GN
5519/065	6,5	0,5 l	1/9
5519/100	10	1 l	1/9

5519/176 Deckel zu 5519 / Lid matches 5519



GastroNorm Polycarbonate

- schwappsicherer Deckel
- spülmaschinengeeignet
- tiefgefriergeeignet
- nicht mikrowellengeeignet
- geschmacksneutral
- klar transparent
- robuste Profiqualität
- stapelbar
- tightly fitting lids
- dishwasher safe
- suitable for freezers
- not suitable for microwaves
- odourless
- clear
- virtually unbreakable
- stackable

These gastronorm containers can be used in all public places where food is prepared, stored hot or cold, served, displayed or reheated in steam ovens.

Care instructions: Do not use steel wool or anything abrasive for cleaning.

Accurate portion control is made possible by the capacity marked on the inside of the containers.

Polycarbonate has a temperature resistance from -40°C up to +99°C. It complies fully with food contact sanitation requirements. Ideal for commercial food processing and handling facilities.

Durch einen separat erhältlichen schwappsicheren Deckel wird ein Überlaufen während des Transports verhindert. Die Skalierung im Inneren des Behälters ermöglicht eine genaue Befüllung.

Polycarbonat ist ein harter elastischer Kunststoff, der in einem Temperaturbereich von -40°C bis +99°C einsetzbar ist. Er ist sehr hygienisch, geschmacks- und geruchsneutral.

Art-Nr. Part No.	Tiefe Depth cm		GN
8211/065	6,5	8,5 l	1/1
8211/100	10	13,5 l	1/1
8211/150	15	20 l	1/1
8211/200	20	27,5 l	1/1

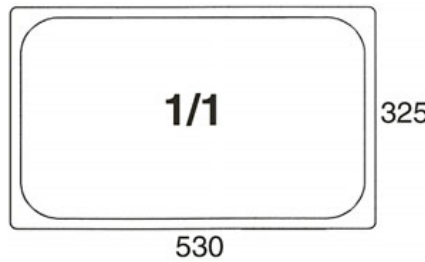

GN 1/1-Behälter
aus Polycarbonat

GN Container 1/1
polycarbonate

Art-Nr. Part No.	Tiefe Depth cm		GN
8212/065	6,5	3,5 l	1/2
8212/100	10	6 l	1/2
8212/150	15	9 l	1/2
8212/200	20	12 l	1/2

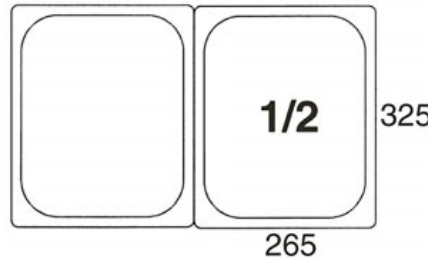

GN 1/2-Behälter
aus Polycarbonat

GN Container 1/2
polycarbonate

Art-Nr. Part No.	Tiefe Depth cm		GN
8213/065	6,5	2 l	1/3
8213/100	10	3,5 l	1/3
8213/150	15	5,5 l	1/3
8213/200	20	7 l	1/3

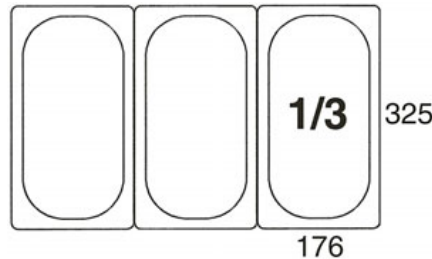

GN 1/3-Behälter
aus Polycarbonat

GN Container 1/3
polycarbonate

Art-Nr. Part No.	Tiefe Depth cm		GN
8214/065	6,5	1,5 l	1/4
8214/100	10	2,5 l	1/4
8214/150	15	4 l	1/4
8214/200	20	6 l	1/4

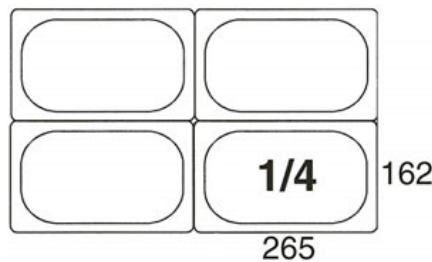

GN 1/4-Behälter
aus Polycarbonat

GN Container 1/4
polycarbonate

Art-Nr. Part No.	Tiefe Depth cm		GN
8221/200	20	40 l	2/1



GN 2/1-Behälter
aus Polycarbonat

GN Container 2/1
polycarbonate

GN 1/6-Behälter

aus Polycarbonat

GN Container 1/6

polycarbonate

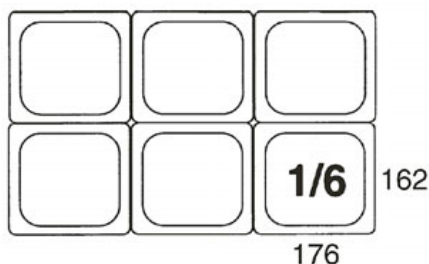

Art-Nr. Part No.	Tiefe Depth cm		GN
8216/065	6,5	0,8 l	1/6
8216/100	10	1,5 l	1/6
8216/150	15	2 l	1/6
8216/200	20	3,4 l	1/6

GN 1/9-Behälter

aus Polycarbonat

GN Container 1/9

polycarbonate

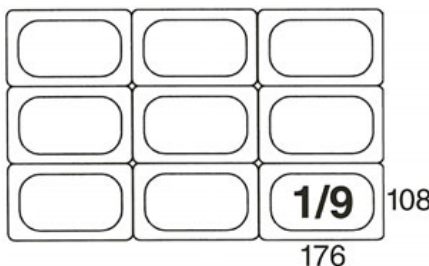

Art-Nr. Part No.	Tiefe Depth cm		GN
8219/065	6,5	0,5 l	1/9
8219/100	10	1 l	1/9

GN-Auflagedeckel

aus Polycarbonat, mit Griffmulden, passend auf Polycarbonat-GN-Behälter Serie 8200, aber auch auf Polypropylen-GN-Behältern Serie 5500 (ausgenommen GN 1/9)

GN Lid

polycarbonate, for 8200 range, matches all sizes of our 5500 range of polypropylene GN containers except the 1/9 size



Art-Nr. Part No.	GN
8211/530	1/1
8212/325	1/2
8213/325	1/3
8214/265	1/4
8216/176	1/6
8219/176	1/9
8221/650	2/1

Sie finden passende Deckel aus Polycarbonat für unsere Edelstahlbehälter auf Seite 37.

See page 37 for polycarbonate lids that match our stainless steel Gastronorm containers.

GN-Klemmdeckel

aus Polycarbonat, bedingt dichtschießender Deckel, ausschließlich für GN-Polycarbonat-Behälter Serie 8200 geeignet

GN Lid

polycarbonate, tight fitting lid, exclusively for the range of GN Polycarbonate 8200 containers



Art-Nr. Part No.	GN
8311/530	1/1
8312/325	1/2
8313/325	1/3
8314/265	1/4
8316/176	1/6
8319/176	1/9

GN-Einlegeboden

aus Polycarbonat, transparent

GN Trivet/Drainer Plate

clear polycarbonate

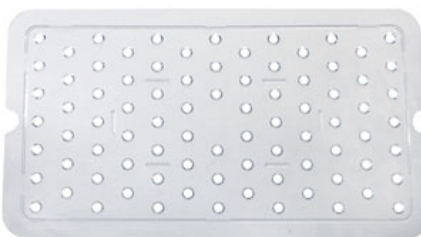

Art-Nr. Part No.	GN	Höhe Height cm	Länge Length cm	Breite Width cm
8002/011	1/1	1,5	46,5	26,5
8002/012	1/2	1,5	26,5	20,5
8002/013	1/3	1,5	26,5	11,5
8002/016*	1/6	1,5	11,5	10
8002/021	2/1	1,5	56,5	45

* passend bis einschl. 150 mm Behältertiefe

* fits up to 15 cm deep containers

Art-Nr. Part No.	GN	Höhe Height cm
4911/020	1/1	2
4911/040	1/1	4
4911/065	1/1	6,5
4912/020	1/2	2
4912/040	1/2	4
4912/065	1/2	6,5
4913/065	1/3	6,5
4914/065	1/4	6,5
4916/065	1/6	6,5



GN-Behälter aus Melamin
aus porzellanweißem Melamin, schwere Qualität

GN Container
white melamine, heavy gauge

Art-Nr. Part No.	GN	Länge Length cm	Breite Width cm	Höhe Height cm
4931/011	1/1	53	32,5	2,5
4931/012	1/2	32,5	26,5	2,5



Tablett GN Melamin
mit breitem Rand, aus reinweißem Melamin, schwere Qualität

GN Tray
with wide rim, white melamine, heavy gauge

Art-Nr. Part No.	GN	Höhe Height cm	Ø dia. cm
Einsatzblech GN 1/3 (325 x 176 mm): / Tray GN 1/3 (325 x 176 mm):			
7053/013	1/3		
Saucentopf (Preis einzeln): / Container (priced each):			
7053/105		10,5	10 0,8 l



Sauceneinsatz GN 1/3
aus Edelstahl 18/10, passend für Saladetten, die Einsätze berühren nicht den Kühlboden, die Saucen gefrieren nicht

GN 1/3 Salad Dressing Set
18/10 stainless steel

Art-Nr. Part No.	GN	Höhe Height
7029/011	1/1	4,5 cm - 10 cm



Edelstahlrahmen GN
aus Edelstahl 18/10, Außenmaß GN 1/1, geeignet für Gastronorm-Behälter bis Größe GN 1/1 in 40 mm Tiefe, nach vorne geneigt, daher ideal zur Speisenpräsentation auf dem Buffet oder in der Theke

GN 1/1 Frame
18/10 stainless steel, suitable for 1/1 Gastronorm containers up to 40 mm deep, tilted for presentation

Art-Nr. Part No.	Länge Length cm	Breite Width cm	Höhe Height cm
7030/070	53	32,5	7
6201/530	Kühlsystem* / Cold Buffet Set*		
645/530	Rolltop-Haube / Rolltop lid		



Edelstahlrahmen GN
aus Edelstahl 18/10, zur Ergänzung des Kühlsystems 6201 oder zum Einstellen von GN 1/1 Behältern bis 65 mm Tiefe

GN 1/1 Frame
18/10 stainless steel, suitable for cold buffet set 6201 or for 1/1 Gastronorm containers up to 65 mm deep

* Kühlsystem besteht aus Kunststoffschale, 2 Kühlakkus, Tablett

* Cold Buffet Set consists of plastic well, 2 ice packs and a GN 1/1 20 mm tray

Roll Top Chafing Dish GN 1/1

aus Edelstahl 18/10, Rahmen aus Edelstahl 18/0, hochglänzend, standardmäßig mit GN 1/1-Einsatz 65 mm und zwei Brennbehältern ausgestattet, mit handlichen, vergoldeten Rohrgriffen, schwere Qualität

Roll Top Chafing Dish

18/10 stainless steel, frame 18/0 stainless steel, mirror polished finish, with a GN 1/1 65 mm pan lid can rest open at 90°, with gold plated tubular handles, heavy gauge



Gold

Art-Nr. Part No.	Länge außen Outer Length cm	Breite außen Outer Width cm	Höhe gesamt Overall Height cm
---------------------	-----------------------------------	-----------------------------------	-------------------------------------

Mit zwei Brennbehältern: / With two burner pots: 7091/530	66,5	35	41
---	------	----	----

Zusätzlich mit elektrischer Heizquelle (Art.7099/001*): / With additional electric element (7099/001*):

7091/533	66,5	35	41
-----------------	------	----	----

*Die Beschreibung der Heizplatte finden Sie auf Seite 52.
*Description of electric element on page 52

Roll-Top Chafing Dish GN 1/1

aus Edelstahl 18/10, Rahmen aus Edelstahl 18/0, hochglänzend, standardmäßig mit GN 1/1-Einsatz 65 mm und zwei Brennbehältern ausgestattet, mit handlichen Rohrgriffen, schwere Qualität

Roll Top Chafing Dish

18/10 stainless steel, frame 18/0 stainless steel, mirror polished finish, with a GN 1/1 65 mm pan lid can rest open at 90°, with tubular handles, heavy gauge



Art-Nr. Part No.	Länge Length cm	Breite Width cm	Höhe Height cm
---------------------	-----------------------	-----------------------	----------------------

Mit zwei Brennbehältern: / With two burner pots: 7093/530	66,5	35	41
---	------	----	----

Zusätzlich mit elektrischer Heizquelle (Art.7099/001*): / With additional electric element (7099/001*):

7093/533	66,5	35	41
-----------------	------	----	----

*Die Beschreibung der Heizplatte finden Sie auf Seite 52.
*Description of electric element on page 52.

Chafing Dish GN 1/1

aus Edelstahl 18/10, Rahmen aus Edelstahl 18/0, hochglänzend, standardmäßig mit GN 1/1-Einsatz 65 mm und zwei Brennbehältern ausgestattet, mit handlichen Rohrgriffen, schwere Qualität

Chafing Dish

18/10 stainless steel, frame 18/0 stainless steel, mirror polished finish, with a GN 1/1 65 mm pan, with tubular handles, heavy gauge



Art-Nr. Part No.	Länge Length cm	Breite Width cm	Höhe Height cm
---------------------	-----------------------	-----------------------	----------------------

Mit zwei Brennbehältern: / With two burner pots: 7096/530	66,5	35	35
---	------	----	----

Zusätzlich mit elektrischer Heizquelle (Art.7099/001*): / With additional electric element (7099/001*):

7096/533	66,5	35	35
-----------------	------	----	----

*Die Beschreibung der Heizplatte finden Sie auf Seite 52.
*Description of electric element on page 52.

Chafing Dish GN 1/1

aus Edelstahl 18/10, Rahmen aus Edelstahl 18/0, hochglänzend, standardmäßig mit GN 1/1-Einsatz 65 mm und zwei Brennbehältern ausgestattet, mit handlichen, vergoldeten Rohrgriffen, schwere Qualität

Chafing Dish

18/10 stainless steel, frame 18/0 stainless steel, mirror polished finish, with a GN 1/1 65 mm pan with gold plated tubular handles, heavy gauge



Gold

Art-Nr. Part No.	Länge Length cm	Breite Width cm	Höhe Height cm
---------------------	-----------------------	-----------------------	----------------------

Mit zwei Brennbehältern: / With two burner pots: 7097/530	66,5	35	35
---	------	----	----

Zusätzlich mit elektrischer Heizquelle (Art.7099/001*): / With additional electric element (7099/001*):

7097/533	66,5	35	35
-----------------	------	----	----

*Die Beschreibung der Heizplatte finden Sie auf Seite 52.
*Description of electric element on page 52.

Suppenstation GN 1/1

aus Edelstahl 18/10, Rahmen aus Edelstahl 18/0, hochglänzend, standardmäßig mit zwei Bain-Marie-Töpfen à 4,5 l und zwei Brennbehältern ausgestattet, mit handlichen Rohrgriffen, schwere Qualität

Soup Station

18/10 stainless steel, frame 18/0 stainless steel, mirror polished finish, complete with two bain marie pots (4.5 L each), with tubular handles, heavy gauge



Art-Nr. Part No.	Länge außen Outer Length cm	Breite außen Outer Width cm	Höhe gesamt Overall Height cm
---------------------	-----------------------------------	-----------------------------------	-------------------------------------

Mit zwei Brennbehältern: / With two burner pots: 7058/530	66,5	35	35
---	------	----	----

Zusätzlich mit elektrischer Heizquelle (Art.7099/001*): / With additional electric element (7099/001*):

7058/533	66,5	35	35
-----------------	------	----	----

7058/535	Ersatztopf mit Deckel / Spare pot with lid		
7058/531	Ersatz-Einsatzplatte / Spare Plate		

*Die Beschreibung der Heizplatte finden Sie auf Seite 52.
*Description of electric element on page 52.



contacto



Roll Top Chafing Dish

rund, aus Edelstahl, hochglänzend, mit vergoldetem Griff, mit rundem Einsatz (Ø 40 cm) und einem Brennbehälter, Deckel kann bei 90° und 180° Öffnungswinkel arretiert werden, schwere Qualität



Art-Nr. Part No.	Ø außen Ø Outside cm	Höhe gesamt Overall Height cm
---------------------	----------------------------	-------------------------------------

Mit einem Brennbehälter: / With one burner pot:
7074/740 47 44 6,8 l

Zusätzlich mit elektrischer Heizquelle (Art.7098/001*):/
With additional electric element (7098/001*):
7074/743 47 44 6,8 l

*Die Beschreibung der Heizplatte finden Sie auf Seite 52.
*Description of electric element on page 52.

Roll Top Chafing Dish GN 1/1

aus Edelstahl, hochglänzend, mit vergoldetem Griff, mit einteiligem Einsatz GN1/1 (Tiefe 65 mm) und zwei Brennbehältern, Deckel kann bei 90° und 180° Öffnungswinkel arretiert werden, schwere Qualität



Art-Nr. Part No.	Länge außen Outer Length cm	Breite außen Outer Width cm	Höhe gesamt Overall Height cm
---------------------	-----------------------------------	-----------------------------------	-------------------------------------

Mit zwei Brennbehältern: / With two burner pots:
7076/760 67 49 44 8,5 l

Zusätzlich mit elektrischer Heizquelle (Art.7099/001*):/
With additional electric element (7099/001*):
7076/763 67 49 44 8,5 l

*Die Beschreibung der Heizplatte finden Sie auf Seite 52.
*Description of electric element on page 52.

Suppenterrine, elektrisch

Außengehäuse aus schwarzem Polypropylen, Einsatztopf (herausnehmbar) und Scharnierdeckel aus Edelstahl, Regelthermostat von +50°C bis +95°C, mit 150 cm Kabel, 220-240V, 400-450 W, TÜV/GS-Zertifikat, Zubehör: Suppenschöpfer aus Edelstahl



Art-Nr. Part No.	Ø außen Ø Outside cm	Ø innen Ø Inside cm	Höhe außen Outer Height cm
---------------------	----------------------------	---------------------------	----------------------------------

7055/010 39 28 35 10 l

Electric Soup Kettle

wet heat only, body made of black polypropylene, stainless steel bain marie pot (removable), with stainless steel hinged lid and soup ladle, adjustable between +50°C and +95°C, 230V ac/0.45 kW, with 150 cm cable

Chafing Dish, extra groß

aus Edelstahl 18/10

Large round Chafing Dish

18/10 stainless steel



Art-Nr. Part No.	Ø außen Ø Outside cm	Höhe gesamt Overall Height cm
---------------------	----------------------------	-------------------------------------

7077/600 61,5 40 20 l

Der Einsatz hat 54 cm Durchmesser und ist 9 cm tief.
Insert diameter 54 cm, 9 cm deep.

Chafing Dish

Chafing Dishes



contacto

Art-Nr. Part No.	Länge außen Outer Length cm	Breite außen Outer Width cm	Höhe außen Outer Height cm
---------------------	-----------------------------------	-----------------------------------	----------------------------------

Mit zwei Brennbehältern: / With two burner pots:

7092/530 60 35 35

Zusätzlich mit elektrischer Heizquelle (Art.7099/001*): /
With additional electric element (7099/001*):

7092/533 60 35 35

*Die Beschreibung der Heizplatte finden Sie auf Seite 52.

*Description of electric element on page 52.



Chafing Dish GN 1/1 mit stapelbarem Rahmen

aus Edelstahl, hochglänzend, standardmäßig mit GN 1/1-Einsatz 65 mm und zwei Brennbehältern ausgestattet, loser Deckel rückseitig aufklappbar, extra stabiler Rahmen (Materialstärke 3 mm) platzsparend stapelbar, schwere Qualität

Chafing Dish

with stackable frame, stainless steel, mirror polished finish, with a GN 1/1 65 mm pan, lid can rest open at 90°, heavy gauge (frame 3 mm thick)

Art-Nr. Part No.	Länge außen Outer Length cm	Breite außen Outer Width cm	Höhe gesamt Overall Height cm
---------------------	-----------------------------------	-----------------------------------	-------------------------------------

Mit Art.7087 und 7089 in eine Suppenstation umrüstbar.

*Beschreibung der Heizplatte auf Seite 52.

With item 7087 and 7089 this Chafing Dish can be used as a soup station. *Description of elect. element on page 52.



Chafing Dish GN 1/1

Gestell aus Edelstahl 18/0, hochglänzend, mit zwei Brennbehältern und 65 mm tiefem Einsatz aus Edelstahl 18/10, mittelschwere Qualität

Chafing Dish

18/10 stainless steel, mirror polished finish, with a GN 1/1 65 mm pan, frame made of 18/0 stainless steel

Art-Nr. Part No.	Länge außen Outer Length cm	Breite außen Outer Width cm	Höhe gesamt Overall Height cm
---------------------	-----------------------------------	-----------------------------------	-------------------------------------

Mit zwei Brennbehältern: / With two burner pots:

7088/530 56 36 32

Zusätzlich mit elektrischer Heizquelle (Art.7099/001*): /
With additional electric element (7099/001*):

7088/533 56 36 32

Mit Art.7087 und 7089 in eine Suppenstation umrüstbar.

*Beschreibung der Heizplatte auf Seite 52.

With item 7087 and 7089 this Chafing Dish can be used as a soup station.

*Description of elect. element on page 52.

Gold



Chafing Dish GN 1/1

aus Edelstahl, hochglänzend, Griffe und Gestell vergoldet, mit zwei Brennbehältern und 65 mm tiefem Einsatz, mittelschwere Qualität

Chafing Dish

stainless steel, mirror polished finish, with gold plated handles and frame, with a GN 1/1 65 mm pan.

Art-Nr. Part No.	Höhe Height cm	passend zu Matches
---------------------	----------------------	-----------------------

7087/420 17,5 4,2 l 7089/530



Bain Marie Topf [Suppenmarmite]

aus Edelstahl, hochglänzend, mit Deckel

Bain Marie Pot for 7088 / 7085

stainless steel, mirror polished finish, complete with lid.

Art-Nr. Part No.	passend zu Matches	passend zu Matches
---------------------	-----------------------	-----------------------

7089/530 7085/530 7088/530



Einsatz für zwei Bain Marie Töpfe (7087)

aus Edelstahl, hochglänzend, zur Umrüstung von Chafing Dish 7085 und 7088 in eine Suppenstation

Lid to take 2 Bain Marie Pots

stainless steel, mirror polished finish, for use in chafing dish 7085 and 7088 as soup station

Chafing Dish, rund

flache Ausführung, gerade Beine, aus Edelstahl, hochglänzend, Griffe und Gestell vergoldet, mit Brennbehälter und 5,5 cm tiefem Einsatz, mittelschwere Qualität

Gold



Round Chafing Dish

stainless steel, mirror polished finish, with gold plated handles and frame, with 5.5 cm deep insert

Art-Nr. Part No.	∅ außen ∅ Outside cm	Höhe gesamt Overall Height cm	∅ innen ∅ Inside cm
---------------------	----------------------------	-------------------------------------	---------------------------

Mit einem Brennbehälter: / With one burner pot:
7060/305 34 27 30 3 l

Zusätzlich mit elektrischer Heizquelle (Art.7098/001*):/
 With additional electric element (7098/001*):

7060/333 34 27 30 3 l

Zusätzliche Einsätze: / Spare insert:

7061/305 34 5,5 30 3 l

*Die Beschreibung der Heizplatte finden Sie auf Seite 52.
 *Description of electric element on page 52.

Chafing Dish, rund

tiefe Ausführung, aus Edelstahl, hochglänzend, Griffe und Gestell vergoldet, mit Brennbehälter und 12 cm tiefem Einsatz, gerade Beine, mittelschwere Qualität

Gold



Deep Round Chafing Dish

stainless steel, mirror polished finish, with gold plated handles and frame, with 12 cm deep insert

Art-Nr. Part No.	∅ außen ∅ Outside cm	Höhe gesamt Overall Height cm	∅ innen ∅ Inside cm
---------------------	----------------------------	-------------------------------------	---------------------------

Mit einem Brennbehälter: / With one burner pot:
7062/305 34 32 30 7,5 l

Zusätzlich mit elektrischer Heizquelle (Art.7098/001*):/
 With additional electric element (7098/001*):

7062/333 34 32 30 7,5 l

Zusätzliche Einsätze: / Spare Insert:

7061/305 34 5,5 30 3 l

*Die Beschreibung der Heizplatte finden Sie auf Seite 52.
 *Description of electric element on page 52.

Suppenstation, rund

aus Edelstahl, hochglänzend, vergoldete Griffe und Füße, mit Brennbehälter und 20 cm tiefem Einsatz, mittelschwere Qualität

Gold



Soup Station

stainless steel, with gold plated handles and frame, with 20 cm deep insert

Art-Nr. Part No.	∅ innen ∅ Inside cm	Höhe Height cm
---------------------	---------------------------	----------------------

Mit einem Brennbehälter: / With one burner pot:
7064/305 13,5 l 30 40

Zusätzlich mit elektrischer Heizquelle (Art.7098/001*):/
 With additional electric element (7098/001*):

7064/333 13,5 l 30 40

*Die Beschreibung der Heizplatte finden Sie auf Seite 52.
 *Description of electric element on page 52.

Chafing Dish, oval

aus Edelstahl, hochglänzend, vergoldete Griffe und Füße, mit Brennbehälter und einteiligem Einsatz, gerade Beine, mittelschwere Qualität

Gold



Oval Chafing Dish

stainless steel, mirror polished finish, with gold plated handles and frame and insert

Art-Nr. Part No.	Länge außen Outer Length cm	Breite außen Outer Width cm	Höhe gesamt Overall Height cm
---------------------	-----------------------------------	-----------------------------------	-------------------------------------

Mit einem Brennbehälter: / With one burner pot:
7065/510 51,5 31,5 29 5,5 l

Zusätzlich mit elektrischer Heizquelle (Art.7098/001*):/
 With additional electric element (7098/001*):

7065/513 51,5 31,5 29 5,5 l

*Die Beschreibung der Heizplatte finden Sie auf Seite 52.
 Mehrteilige Einsätze bitte separat bestellen.
 *Description of electric element on page 52.

Please order 2 and 3 division inserts separately.

Einsätze für 7065

aus Edelstahl, matt poliert mit hochglänzendem, breiten Rand, schwere Qualität

Insert Pans for 7065

stainless steel, matt polished finish, wide mirror polished rim



Art-Nr. Part No.	Länge Length cm	Breite Width cm	Höhe Height cm
---------------------	-----------------------	-----------------------	----------------------

Zusätzl. einteiliger Einsatz: / Spare undivided insert:
7067/001 51,5 31,5 6,5

Zweiteiliger Einsatz: / Spare 2 division insert:
7067/002 51,5 31,5 6,5

Dreiteiliger Einsatz: / Spare 3 division insert:
7067/003 51,5 31,5 6,5

Chafing Dish-Zubehör

Chafing Dish Accessories



Art-Nr. Part No.	Länge Length cm	Breite Width cm	Höhe Height cm
7047/038	47	28,5	3

passend in alle Edelstahl-Behälter GN 1/1 (ab 40 mm Tiefe)
suitable for all GN 1/1 containers (4 cm and deeper)



Einsatz für Eier

für alle Chafing Dish GN 1/1, aus Edelstahl 18/10, hochglänzend, 35 mm Lochdurchmesser, hält 38 gekochte Eier über längere Zeit warm

Boiled Egg Frame

suits all GN 1/1 Chafing Dishes 18/10 stainless steel, 35 mm holes, keeps 38 eggs warm

Art-Nr. Part No.	Tiefe Depth cm		GN
7010/011	6,5	3 l	1/1

Bei Bedarf passende Deckel zweimal GN 1/2 separat bestellen: /

Takes two 1/2 size GN lids, please order separately:
7512/325 1/2



GN 1/1 Abteilbehälter

aus 0,8 mm Edelstahl 18/10, matt, schwere Qualität, unterteilt in zwei Abteile, ideal z.B. für Chafing Dish

GN 1/1 Two Division container

18/10 stainless steel, matt polished finish, material thickness: 0.7 mm

Art-Nr. Part No.	Gewicht Weight
---------------------	-------------------

7049/001* 0,2 kg
*Lieferbar im Karton à 72 Stück oder einzeln /
*Priced each. Only available in boxes of 72 cans.

Nachfüllpaste: / Refill:

7049/040** 4 kg
**Lieferbar im Karton à 4 Stück oder einzeln
**Priced each. Only available in boxes of 4 cans.



Brennpaste

Brennstoffbasis: Ethanol, passend zu allen lieferbaren Brennbehältern, Brenndauer ca. 3 Std. pro 0,2 kg

Chafing Dish Fuel

main chemical base: ethanol, small cans match all our burner pots & last about 3 hrs, not available for the UK & Ireland

Art-Nr. Part No.
7073/001



Brennbehälter

aus Edelstahl, Ersatzbehälter passend zu allen mit Brennpaste beheizbaren Chafing Dish von Contacto

Burner Pot

stainless steel, spare pot matches all Contacto chafing dishes with fuel burner

Art-Nr. Part No.	Länge Length cm	Breite Width cm
7649/060	6,5	3

Auf diesen Artikel können sehr gut Werbetexte geätzt werden, wie beispielhaft in der Abbildung gezeigt. Holen Sie ein Angebot ein.
Etching of logos etc available on request.



Brennpastenschlüssel

aus Edelstahl 18/0, zum leichten Öffnen von Brennpastendosen, kann am Schlüsselbund befestigt werden

Can Opener

18/0 stainless steel, for opening chafing dish fuel cans, can be added to a key-ring

Art-Nr. Part No.	Gewicht Weight		Farbe Colour
2799/071	7 kg	4,5 l	hellgrau/light grey
2799/072	7 kg	4,5 l	rot/red
2799/073	7 kg	4,5 l	gelb/yellow

Eine Packung reicht zum Befüllen eines GN 1/1 65 mm Einsatzes zu zwei Dritteln.
One 7 kg box fills two thirds of a GN 1/1 65 mm pan.



Wärmesand

für Chafing Dishes, deutscher Granitsplitt mit feiner Körnung, hohe Wärmekapazität, kein Ankleben wie bei Thermosalz, ideal zum Warmhalten von Eiern

Granite Chips

for chafing dishes, fine German granite chippings, ideal for keeping eggs warm

Elektr. Badheizung für GN 1/1

für Chafing Dishes, aus Chrom-Nickel-Molybdän- Stahl (Ø 8,5 mm), 230 V, Nennleistung 1000 W, mit 3 m Netzkabel

Electric Element GN 1/1

Chrome Vanadium steel Ø 8.5 mm, 230 Volt ac/1 kW, 3 m cable, fit over edge of water wells

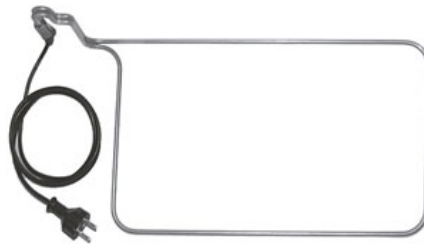

Art-Nr.	GN
Part No.	GN
6611/001	1/1

Wichtiger Hinweis: Heizung nur im Wasserbad nutzen, sonst besteht Überhitzungsgefahr.

Important notice: Only for use in water!

Heizplatte, achteckig

aus Aluminium, für runde und ovale Chafing Dish, elektrisch, 230 V, 500W, Heizfläche 20 x 20 cm, mit 2,5 m Anschlusskabel, zusammen mit speziellen Wasserbadwannen zur Umrüstung der Chafing Dish auf elektrische Betriebsweise zum Erhitzen und Warmhalten des Wasserbads.

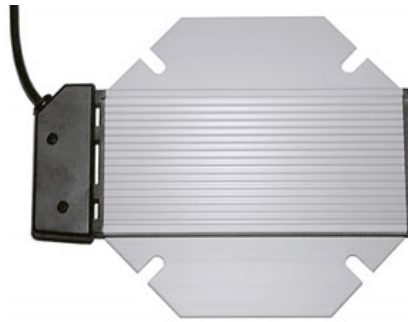

Art-Nr.	Länge	Breite	Höhe
Part No.	Length	Width	Height
	cm	cm	cm

Selbstregulierend bis 500W / Non adjustable

7098/001 25 20 2

Regulierbar bis 500W / Adjustable

7098/002 25 20 2

Wichtiger Hinweis: Heizplatte darf nicht im Wasserbad benutzt werden.

Important notice: Not for use in water

Electric Element - octagonal

for round/oval Chafing Dishes, aluminium, 230 V ac/500 W, measures 20x20 cm, with 2.5 m cable,

Heizplatte

aus Aluminium, für rechteckige Chafing Dish, elektrisch, 230 V, Heizfläche 25 x 20 cm, mit 2,5 m Anschlusskabel, zusammen mit speziellen Wasserbadwannen zur Umrüstung der Chafing Dish auf elektrische Betriebsweise zum Erhitzen und Warmhalten des Wasserbads.



Art-Nr.	Länge	Breite	Höhe
Part No.	Length	Width	Height
	cm	cm	cm

Selbstregulierend bei 600 W / Non adjustable 600 W

7099/001 30 20 2

Regulierbar bis 700 W / Adjustable 700 W

7099/002 30 20 2

Wichtiger Hinweis: Heizplatte darf nicht im Wasserbad benutzt werden. Wir rüsten Ihre bestehende Wasserbadpfanne auf Wunsch für den elektrischen Betrieb um.

Important notice : Not for use in water

Electric Element

for Chafing Dishes, aluminium, 230 V ac, measures 25x20cm, with 2.5 m cable, suitable for rectangular chafing dishes

Kühlakku

zur Kühlhaltung von Speisen und Getränken, lange Kühldauer durch Spezialgel, entspricht den EU-Richtlinien



Single Ice Pack

made of blue plastic, keep cold for a long time due to a special gel, meets EU regulations

Art-Nr.	Länge	Breite	Tiefe	Gewicht
Part No.	Length	Width	Depth	Weight
	cm	cm	cm	kg

6202/001 20,5 17 3,5 0,75

Deckelablage für Chafing Dish

aus verchromtem Stahldraht, geeignet für Chafing Dish 7060, 7062, 7064, 7065, 7085, 7088, zum Einhängen in den Chafing Dish-Rahmen

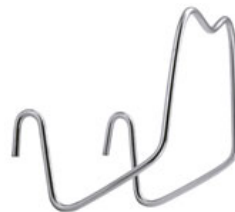

Art-Nr.	Breite
Part No.	Width
7081/001	16 cm

Lid holder for Chafing Dish

chrome plated wire, suitable for 7060, 7062, 7064, 7065, 7085, 7088

Warmhalteplatte

aus Edelstahl 18/10, Aluminiumwärmeplatte, Rahmen hochglänzend

Food Warmer

aluminium, with 18/10 stainless steel mirror polished frame



Art-Nr.	Länge	Breite	Höhe
Part No.	Length	Width	Height
	cm	cm	cm

Mit zwei Teelichten: / With two nightlight candles:

191/330 33 18 6,5

Mit drei Teelichten: / With three nightlight candles:

191/450 45 18 6,5

Ersatz-Teelichtbehälter: / Spare nightlight candle holder: 191/901

EPP Insulated Boxes

- EPP expandiertes Polypropylen
- EPP polypropylene
- festsitzender Deckel
- tightly fitting lid
- spülmaschinengeeignet
- dishwasher proof
- tiefgefriergeeignet
- suitable for freezers
- geschmacksneutral
- odourless
- gute Isoliereigenschaften
- excellent insulation
- robuste Profiqualität
- robust quality

Expanded polypropylene (EPP) is a high-tech material. It is CFC-free. The material is lightweight, durable and completely odourless. Excellent insulation from -40°C to +120°C perfect for hot and cold transportation.

They have ergonomic built in handles or robust metal handles. All boxes are dishwasher proof and can be cleaned with high pressure cleaners. They are robust, durable and light weight.

Please order any insert separately.

Expandierendes Polypropylen (EPP) ist ein Hochleistungskunststoff. Es ist lebensmittelgeeignet und FCKW-frei. EPP ist kein Styropor. Das Material ist sehr strapazierfähig und vollkommen geruchlos. Beste Isoliereigenschaften zwischen -40°C und +120°C.

Die Boxen sind mit handlichen Griffmulden oder robusten Metallgriffen ausgestattet. Alle Boxen sind spülmaschinengeeignet und können auch mit Hochdruckgeräten gereinigt werden. Sie sind bruchstabil, langlebig und leicht. Lieferung ohne Innenbehälter.

Art-Nr. Part No.	Länge innen Inner Length cm	Breite innen Inner Width cm	Höhe innen Inner Height cm
---------------------	-----------------------------------	-----------------------------------	----------------------------------

Volumen 32 l: / Capacity 32 L:

6805/330 35 35 26,5

Außenmaße 41 x 41 x 33 cm

Outer measurements: 41 x 41 x 33 cm

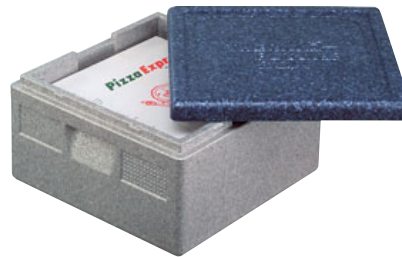

Thermo Pizza Box

aus silbergrauem EPP, blauer Deckel ist festsitzend durch hohen Innenrand mit Noppen, handliche Griffmulden ermöglichen bequemes Tragen auch schwerer Lasten

Insulated Pizza Box

EPP in silver grey with blue tight fitting lid, ergonomic handles for comfortable transportation

Art-Nr. Part No.	Länge innen Inner Length cm	Breite innen Inner Width cm	Höhe innen Inner Height cm
---------------------	-----------------------------------	-----------------------------------	----------------------------------

Geeignet für GN-Behälter 1/2 max. 15 cm Tiefe. Außenmaße 39 x 33 cm: / Suitable for max.150 mm deep GN 1/2 containers. Outer measurements 39 x 33 cm.

6802/200 33 27 21,7

Geeignet für GN-Behälter 1/1 max. 15 cm Tiefe. Außenmaße 60 x 40 cm: / Suitable for max.150 mm deep GN 1/1 containers. Outer measurements 60 x 40 cm

6807/150 53,8 33,7 16,7

Geeignet für GN-Behälter 1/1 max. 20 cm Tiefe: / Suitable for max. 200 mm deep GN 1/1 containers:

6807/200 53,8 33,7 21,7

6807/250 53,8 33,7 25,7



Thermo Box GN

aus silbergrauem EPP, blauer Deckel ist festsitzend durch hohen Innenrand mit Noppen, handliche Griffmulden ermöglichen bequemes Tragen auch schwerer Lasten

Insulated Box GN

EPP in silver grey with blue tight fitting lid, ergonomic handles for comfortable transportation

Art-Nr. Part No.	Länge innen Inner Length cm	Breite innen Inner Width cm	Höhe innen Inner Height cm
---------------------	-----------------------------------	-----------------------------------	----------------------------------

Volumen 41 l: / Capacity 41 L:

6809/200 53,5 33,5 23

Außenmaße: 60 x 50 x 30 cm

Outer measurements: 60 x 50 x 30 cm



Thermo Box GN 1/1

aus schwarzem EPP, handliche Metallgriffe ermöglichen bequemes Tragen auch schwerer Lasten, Deckel kann durch festfixierten Gurt zusätzlich gesichert werden, geeignet für GN-Behälter mit max. 20 cm Tiefe

Insulated Box GN 1/1

EPP in black, metal handles for comfortable transportation, tight fitting lid can be secured even better using a strap, suitable for GN containers up to 200 mm deep

Thermobox GN 1/1

aus gelbem Polypropylen, isoliert, Toplader, mit beidseitigen Tragegriffen und zwei Drehverschlüssen aus bruchfestem Polyamid, Deckel mit Kellenhalterung, mit Noppen zur Aufnahme und leichten Entnahme von Gastronormbehältern, sehr robust, spülmaschinengeeignet, extra verstärkte Ausführung



Insulated GN 1/1 Box

for Gastronorm containers, double walled yellow polypropylene, with two virtually unbreakable polyamide handles and locks, cutlery compartment on the inside of the lid, dishwasher proof, very sturdy, heavy gauge

Art-Nr. Part No.	Länge außen Outer Length cm	Breite außen Outer Width cm	Höhe außen Outer Height cm	Gewicht Weight kg
3423/300	62	42	40,5	7,1

Lieferung ohne GN-Behälter. Beladbar mit unterschiedlichen GN Behältern bis GN 1/1 Systemgröße mit maximal 200 mm Tiefe, durch die integrierte Behälterausparung sind die Behälter leicht zu entnehmen.
Supplied without GN containers up to 1/1 200 mm.

Thermobox GN 1/1

aus gelbem Polypropylen, Frontlader mit 7 Auflageschienen mit je 39 mm Abstand, mit beidseitigen Tragegriffen, um 165° schwenk- und abnehmbare Tür mit Drehriegel, sehr robust, spülmaschinengeeignet, extra verstärkte Ausführung



Insulated GN 1/1 Box

for Gastronorm containers, double walled yellow polypropylene, with 7 shelves 39 mm apart, with two virtually unbreakable polyamide handles, 165° removable hinged door with lock, dishwasher safe, very sturdy, heavy gauge

Art-Nr. Part No.	Länge außen Outer Length cm	Breite außen Outer Width cm	Höhe außen Outer Height cm	Gewicht Weight kg
3424/400	66,5	46,5	44	10,5

Lieferung ohne GN-Behälter. Beladbar mit GN 1/1 Behältern in unterschiedlichen Kombinationen, z.B. 3 x 65 mm, 2 x 100 mm + 1 x 65 mm, 1 x 150 mm + 2 x 65 mm.
Supplied without GN containers. Takes for example: 3 x 1/1 65 mm container or 2 x 1/1 100 mm + 1 x 1/1 65 mm container or 1 x 1/1 150 mm + 2 x 1/1 65 mm containers.

Thermobox GN 1/1

aus gelbem Polypropylen, Frontlader mit 12 Auflageschienen mit je 39 mm Abstand, mit beidseitigen Tragegriffen, um 270° schwenk- und abnehmbare Tür mit Spannverschluss, zusätzliche Isolierung durch abnehmbare Silikondichtung, sehr robust, spülmaschinengeeignet, extra verstärkte Ausführung



Insulated GN 1/1 Box

for Gastronorm containers, double walled yellow polypropylene, with 12 shelves 39 mm apart, with two virtually unbreakable polyamide handles, 270° removable hinged door with lock, improved insulation due to a removable silicone gasket, dishwasher proof, very sturdy, heavy gauge

Art-Nr. Part No.	Länge außen Outer Length cm	Breite außen Outer Width cm	Höhe außen Outer Height cm	Gewicht Weight kg
3425/600	49,5	63,5	63	12

Lieferung ohne GN-Behälter. Beladbar mit GN 1/1 Behältern in unterschiedlichen Kombinationen, z.B. 6 x 65 mm oder 4 x 100 mm, oder 2 x 200 mm.
Supplied without GN containers. Takes for example: 6 x 1/1 65 mm containers, or 4 x 1/1 100 mm containers, or 2 x 1/1 200 mm containers.

Kühlakku zu Thermobox

im GN-Maß 1/1, zum u.a. Einschieben in Thermoboxen

GN 1/1 Ice Pack

fits insulated GN 1/1 boxes



Art-Nr. Part No.	Länge Length cm	Breite Width cm	Höhe Height cm
3429/011	53	32,5	4,5

Servierwagen Trolleys

Art-Nr. Part No.	Länge außen Outer Length cm	Breite außen Outer Width cm	Höhe gesamt Overall Height cm
---------------------	-----------------------------------	-----------------------------------	-------------------------------------

mit zwei Böden: / with 2 shelves:

7004/002	86	56	95
-----------------	----	----	----

mit drei Böden: / with 3 shelves:

7004/003	86	56	95
-----------------	----	----	----

Lieferung unmontiert.
Supplied flat packed.



Servierwagen

aus Edelstahl 18/0, Gestell aus Rohr mit Ø 25 mm, Montage mit festsitzenden rostfreien Bolzen M12, 0,8 mm stark Ablagefläche, innen 76 x 44 cm, außen 83 x 51 cm, auf Unterseite schalldämmend beschichtet, 4 Lenkrollen mit Ø 125 mm, davon zwei feststellbar, Traglast 40 kg je Ebene

Trolley

18/0 stainless steel, 25 mm dia. Ø tubular frame, 0.8 mm thick 83 x 51 cm shelves, with 76 x 44 cm surfaces, four 125 mm Ø swivel wheels, 2 with brakes, 40 kg maximum load each shelf

Art-Nr. Part No.	Länge Length cm	Breite Width cm	Höhe Height cm	
7006/325	32,5	17,6	15	5,7 l



Bestecksammler GN 1/3

aus Edelstahl 18/10, mit zwei Haken zum Einhängen an Servier-/Abräumwagen, schwere Qualität

Cutlery Box

18/10 stainless steel, GN 1/3 size, with two hooks to be fixed on trolleys

Art-Nr. Part No.	Breite Width cm	Länge Length cm	Höhe Height cm	
7008/075	18	23	18,5	7,5 l



Abfallbehälter

aus Edelstahl 18/10, mit zwei Haken zum Einhängen an Servier-/Abräumwagen, schwere Qualität

Waste Bin

18/10 stainless steel, with two hooks to be fixed on trolleys, heavy gauge

Art-Nr. Part No.	Länge außen Outer Length cm	Breite außen Outer Width cm	Höhe gesamt Overall Height cm
8104/002	80	55	92



Abräumwagen für Geschirr

wasserdichte Ablagen, aus Edelstahl 18/10

Clearing trolley

18/10 stainless steel

Mengmulde

aus Edelstahl 18/10, sandgestrahlt, Materialstärke 1,5 mm, Muldenkörper fugenlos, Untergestell aus Edelstahl 18/10, 1¼"-Ablauf mit Schraubverschluss, Muldentiefe des Beckens bei 150 l: 28 cm (und bei 250 l: 35 cm). Mit zwei ungelagerten Rädern Ø 160x40 mm aus hartem Nylon und in der Standardausführung 400 mit 2 Gleitfüßen (siehe Abb.) oder in Ausführung 401 mit 2 beweglichen Rädern ohne Feststeller. Ausführung 402 mit weichen Rollen Ø 160x40 mm



Cleaning Trolley

18/10 stainless steel, sand blasted, material thickness: 1.5 mm, stainless steel subframe, outlet 1¼" with screw cap, depth at 150 L: 28 cm, depth at 250 L: 35 cm, standard equipment: 2 fixed Nylon wheels Ø 160x40 mm and 2 feet (see photo)

Art-Nr. Part No.	Länge außen Outer Length cm	Breite außen Outer Width cm	Höhe außen Overall Height cm	gesamt Overall Height cm
---------------------	-----------------------------------	-----------------------------------	------------------------------------	--------------------------------

Mit 2 Rädern und 2 Gleitfüßen: / With 2 fixed wheels and 2 feet:

400/150	110	60	80	150 l
400/250	135	70	83	250 l

Mit 2 beweglichen und 2 festen Rädern: / With 2 fixed & 2 swivel wheels:

401/150	110	60	80	150 l
401/250	135	70	83	250 l

Mit 2 Bock- und 2 Lenkrollen mit Feststellern*: / With 2 fixed & 2 swivel wheels with brakes*

402/150	110	60	80	150 l
402/250	135	70	83	250 l

*Bei Feststellern sind die Rollen wegen der besseren Griffigkeit nur in Stahlausführung mit Gummibereifung lieferbar.

*Due to better grip, wheels with brakes are only available in rubber

Vielzweckbecken

aus Edelstahl 18/10, Materialstärke 1,25 mm, mit Edelstahl 18/10-Untergestell, mit 4 Lenkrollen Ø 125 mm, davon 2 mit Feststellern, 1¼"-Ablaufventil aus Nylon, Beckentiefe: 29 cm



Art-Nr. Part No.	Länge außen Outer Length cm	Breite außen Outer Width cm	Höhe außen Overall Height cm	gesamt Overall Height cm
---------------------	-----------------------------------	-----------------------------------	------------------------------------	--------------------------------

1200/100	77,5	55	70,5	100 l
----------	------	----	------	-------

Lieferung unmontiert.
Supplied unassembled.

Multipurpose Trolley

18/10 stainless steel, material thickness: 1.25 mm, 4 swivel wheels Ø 125 mm, (2 wheels with brakes), 1¼": ball valve outlet, depth: 29 cm

Vielzweckbecken

aus Edelstahl 18/10, Materialstärke 1,5 mm, ohne Untergestell, mit 4 Lenkrollen, davon 2 mit Feststellern, mit 1¼"-Ablauf, Kugelventil mit Nylonkugel, Lieferung montiert



Art-Nr. Part No.	Länge außen Outer Length cm	Breite außen Outer Width cm	Höhe außen Overall Height cm	gesamt Overall Height cm
---------------------	-----------------------------------	-----------------------------------	------------------------------------	--------------------------------

mit Ø 125 mm Rollen: / Ø 125 mm wheels:

2401/240	85	65	63	240 l
----------	----	----	----	-------

2407/240 Gelochter Einlegeboden /
Perforated drainer plate

2408/240 Deckel für Becken / Lid for trolley

Art-Nr. Part No.	Tiefe Depth cm	Breite Width cm	Höhe Height cm
8100/175	55	37,5	177

Lieferung unmontiert.
Supplied flat packed.



Regalwagen GastroNorm 1/1
aus Edelstahl, 15 Doppelauflegeschieben nach DIN 18867-2 mit beidseitiger Kipp- und Durchschubsicherung zum Transport von bis zu 30 GN-Tablets oder 15 GN-Behältern bis GN 1/1 (Längseinschub) bei einem Stapelabstand von 75 mm, mit 4 Lenkrollen Ø 125 mm alle mit Feststellern

GN 1/1 Trolley

stainless steel, matches EN 18867-2, for transporting GN trays and containers up to GN 1/1, 4 swivel wheels Ø 125 mm, all equipped with brakes

Art-Nr. Part No.	Länge Length cm	Breite Width cm	Höhe Height cm
8110/021	72	58	87



Regalwagen GN 2/1

aus 25 x 25 mm Vierkantrrohr Edelstahl 18/10, mit vier Rollen 100 mm, davon 2 mit Feststellern, zum Transport von einem Behälter GN 2/1 oder zwei Behältern GN 1/1 o.ä.

GN Trolley

25 x 25 mm square 18/10 stainless steel tubular frame, 4 x 100 mm wheels, 2 with brakes, for 1 x GN 2/1 or 2 x GN 1/1 containers

Art-Nr. Part No.	Länge außen Outer Length cm	Breite außen Outer Width cm	Höhe gesamt Overall Height cm
8107/600	60	60	95

Spülkörbe bitte separat bestellen von Seite 405.
Please order baskets separately on page 405.



Transportwagen für Spülkörbe

aus Edelstahl 18/10, passend für Norm-Spülkörbe 50 x 50 cm

Dishwasher Rack Trolley

18/10 stainless steel, takes standard 50 x 50 cm dishwasher racks

Transportkanne

aus Edelstahl 18/10, seidenmatt glänzend, mit Bodenring und Deckel, extra schwere Qualität

Churn with Lid

18/10 stainless steel, satin polished finish, with lid and reinforced base, extra heavy gauge



Art-Nr. Part No.	Ø dia. cm	Höhe Height cm	Stärke Thickness mm	Ø oben Ø Top cm
3010/025	32	40,5	1,0	25 l 22
3010/030	32	48	1,0	30 l 22
3010/040*	35,5	55	1,0	40 l 23,5
3010/050*	35,5	65	1,0	50 l 23,5

* Deckel standardmäßig mit Kette ausgestattet
* Lid supplied with chain

Transportkanne

aus Edelstahl 18/10, mit Tragebügel, ohne Bodenring, stapelbar, mit Deckel, extra schwere Qualität

Churn with Lid

18/10 stainless steel, with handle and lid, stackable, extra heavy gauge



Art-Nr. Part No.	Ø dia. cm	Höhe Height cm	Stärke Thickness mm	
3031/001	10	16	0,8	1 l
3031/002	13,5	19	0,8	2 l
3031/003	15	21	0,9	3 l
3031/005	18	26	0,9	5 l

Transportkanne

aus Edelstahl 18/10, seidenmatt glänzend, mit Tragebügel und Bodenring, nicht stapelbar, mit Deckel, extra schwere Qualität

Churn with Lid

18/10 stainless steel, satin polished finish, with handle and lid, with reinforced base, not stackable, extra heavy gauge



Art-Nr. Part No.	Ø dia. cm	Höhe Height cm	Stärke Thickness mm	
3032/008	22	27,5	0,9	8 l
3032/010	22	33	0,9	10 l
3032/015	27	34	1,0	15 l
3032/020	27	42	1,0	20 l

Transportkanne

aus Edelstahl 18/10, seidenmatt glänzend, mit Deckel, Ausgusschnaupe, Bodenring, Tragebügel und Griff, extra schwere Qualität

Churn with Lid

18/10 stainless steel, satin polished finish, with spout, reinforced base, handle and lid, stackable, extra heavy gauge



Art-Nr. Part No.	Ø dia. cm	Höhe Height cm	Stärke Thickness mm	
3033/005	17,5	27	0,9	5 l
3033/010	22	33	0,9	10 l
3033/015	27	36,5	1,0	15 l
3033/020	27	42	1,0	20 l



contacto



Universalbehälter

aus garantiert hochwertigem Edelstahl 18/10 hergestellt, konstante Materialstärke, seidenmatt glänzend, mit Bodenreifen, extra schwere Qualität

Multipurpose Container

18/10 stainless steel, satin polished finish, with reinforced base, superb quality, extra heavy gauge



Art-Nr. Part No.	∅ dia. cm	Höhe Height cm	Stärke Thickness mm	
3008/020	26,5	39	1,0	20 l
3008/025	30	39	1,0	25 l
3008/030	30	46	1,0	30 l

Ab /050 mit Griffverstärkungsplatten: / From /050 equipped with reinforced handles:

3008/050	34	55,5	1,0	50 l
3008/075	40	62	1,0	75 l
3008/100	45	67	1,1	100 l
3008/150	55	65	1,2	150 l

Deckel

für Behälter 3008, aus Edelstahl 18/10, seidenmatt poliert

Lid for 3008

18/10 stainless steel, satin polished finish



Art-Nr. Part No.	passend zu Matches
3088/020	3008/020
3088/025	3008/025
3088/030	3008/030
3088/050	3008/050
3088/075	3008/075
3088/100	3008/100
3088/150	3008/150

Universalbehälter

aus Edelstahl 18/10, extra schwere Qualität, Ausführung entspricht Behälter 3008, jedoch komplett mit Deckel und drei Spannverschlüssen zur Sicherung

Multipurpose Container

18/10 stainless steel, extra heavy gauge, as model 3008 but includes lid and 3 latches



Art-Nr. Part No.	∅ dia. cm	Höhe Height cm	Stärke Thickness mm	
3007/020	26,5	39	1,0	20 l
3007/025	30	39	1,0	25 l
3007/030	30	46	1,0	30 l

Ab /050 mit Griffverstärkungsplatten: / From /050 equipped with reinforced handle:

3007/050	34	55,5	1,0	50 l
3007/075	40	62	1,0	75 l
3007/100	45	67	1,1	100 l
3007/150	55	65	1,2	150 l

Nitrildichtungsring auf Anfrage lieferbar.
Rubber seal on request

Rolli

für Universalbehälter 3008, aus Edelstahl, mit 4 Gummi-Lenkrollen, davon eine mit Feststeller

Castors for 3008

stainless steel, with 4 rubber swivel wheels, one wheel with brake



Art-Nr. Part No.	passend zu Matches	∅ Rad Wheel mm
3095/025	3008/025 & /030	70
3095/050	3008/050	70
3095/075	3008/075	70
3095/100	3008/100	100
3095/150	3008/150	100

Plastikrollen auf Anfrage.
Plastic castors on request.

Hähne Taps



Art-Nr. Part No.	∅ innen ∅ Inside cm	Höhe Height cm
3075/035	35 l	34,5
3075/050	50 l	40
3075/075	75 l	44,5
3075/100	100 l	47

Deckel bitte separat bestellen: / Please order lid separately:

3075/903	34,5
3075/905	40
3075/907	44,5
3075/910	47



Kunststofftonne

aus weißem hochdichtem Polyethylen, temperaturbeständig von -30°C bis +60°C, mit zwei Griffen, in- und aufeinander stapelbar

Bin

white high density polypropylene, withstands temperatures from -30°C to +60°C, stackable

Art-Nr. Part No.	Größe Size
3008/995	No-Drip-Hahn 1/2" / 1/2" Non-drip tap
3008/990	Anbringung incl. Muffe / Fitting charge
3008/980	Hahnschutz / Tap Guard



No-Drip-Hahn

als Zusatzausstattung für Universalbehälter 3008, aus verchromtem Messing, mit schwarzem Kunststoffgriff

Tap

for multipurpose container 3008, chrome plated brass, with black plastic handle

Art-Nr. Part No.	Größe Size
9550/001	3/4 Zoll
3008/990	Anbringung / Fitting charge

Dieser Artikel ist nur für den britischen Markt verfügbar.
This item is only available on the UK market.



Hahn 3/4"

für Montagen ohne aufgeschweißte Muffe

3/4" Swivel Handle Tap

for assembly to wall of stockpot/container

Art-Nr. Part No.	
1399/800	Kompletter Hahn / Spare Tap
1399/803	Silikondichtungskappe / Silicone Seal

Weitere Ersatzteile auf Anfrage.
Further spare parts on request.



Ersatzhahn 1/2" WALTER

Originalhahn zu den ISO-Ausschankgefäßen Nr. 800 der Firma WALTER mit 1/2" Innengewinde

Spare 1/2" Tap WALTER

original spare parts for drink carrier WALTER ISO 800 with 1/2" inside thread

Art-Nr. Part No.	∅ dia.	passend zu Matches
1397/021	121 mm	7 l - 10 l
1397/164	164 mm	15 l - 25 l

Nicht auf Contacto-Behälter passend.



Gummidichtungen WALTER

Original-Gummidichtungen zu den ISO-Getränkebehältern 800 aus der früheren Herstellung der Firma WALTER. Weitere Ersatzteile - auch zu den Speisetransportbehältern von WALTER - auf Anfrage.

Rubber Gaskets WALTER

Original spare parts for WALTER ISO drinking containers 800.

Eimer ohne Bodenreifen

aus Edelstahl 18/10, hochglänzend, einseitig graduert in 1-l Schritten, mit fugenlosen Henkellaschen, schwere Qualität

Bucket

18/10 stainless steel, mirror polished finish, graduated in litres inside



Art-Nr. Part No.		∅ dia. cm	Höhe Height cm
415/007*	7 l	25,5	24
415/010	10 l	30	25
415/012	12 l	31	27
415/015	15 l	32,5	31

* nicht graduert

* not graduated

Eimer mit verstärktem Bodenreifen

aus Edelstahl 18/10, hochglänzend, einseitig graduert in 1-l Schritten, mit fugenlosen Henkellaschen, Bodenreifen verstärkt, schwere Qualität

Bucket

with reinforced foot, 18/10 stainless steel, mirror polished finish, graduated in litres inside,



Art-Nr. Part No.		∅ dia. cm	Höhe Height cm
416/010	10 l	30	26,5
416/012	12 l	31	29
416/015	15 l	32,5	33

Eimer mit Bodenreifen

aus Edelstahl 18/10, hochglänzend, einseitig graduert in 1-l Schritten, mit fugenlosen Henkellaschen, auf Rundstahlreifen, schwere Qualität

Bucket

18/10 stainless steel, mirror polished finish, graduated in litres inside, with heavy gauge wire foot



Art-Nr. Part No.		∅ dia. cm	Höhe Height cm
417/010	10 l	30	26,5
417/012	12 l	31	29
417/015	15 l	32,5	32,5

Deckel

für Eimer 415, 416 und 417 aus Edelstahl 18/10, hochglänzend, mit Bügelgriff

Lid

for bucket 415, 416 and 417 18/10 stainless steel, mirror polished finish



Art-Nr. Part No.	passend zu Matches
418/007	/007
418/010	/010
418/012	/012
418/015	/015

Eimer Buckets



Art-Nr. Part No.		∅ dia. cm	Höhe Height cm
410/014	12 l	31	30



Eimer mit geschlossenem Doppelboden, säurefest

aus X5CrNiMo-Edelstahl, hochglänzend, säurefest durch Molybdänlegierung, einseitig graduert in 1-Liter Schritten

Heavy Duty Acid Resistant Bucket

with sealed reinforced foot, Molybdenum stainless alloy, mirror polished finish, graduated in litres inside

Art-Nr. Part No.	passend zu Matches
413/014	/014



Deckel

für Eimer 410, aus Edelstahl 18/10, hochglänzend, mit seitlicher Laffe, daher sind die Eimer stapelbar

Lid

for buckets 410, 18/10 stainless steel, mirror polished finish, design allows buckets to be stacked with lids on

Art-Nr. Part No.		∅ dia. cm	Höhe Height cm
3073/012	12 l	28	28
3073/015	15 l	30	31



Kunststoffeimer

aus weißem niederdichtem Polyethylen, mit Ausguss, mit Tragebügel aus Edelstahl 18/0, geprägte Graduierung in Litersritten, stabile Qualität

Bucket

low density white polypropylene, with spout and 18/0 stainless steel wire handle, graduated in litres

Art-Nr. Part No.		∅ dia. cm	Höhe Height cm
419/010	10 l	26	29
419/012	12 l	27,5	32
419/015	15 l	30	30
419/020	20 l	32	38

Kein Deckel verfügbar für diese Eimer.
No lids available for these buckets.



Eimer mit Schnaupe

aus Edelstahl 18/10, matt gebürstet, einseitig graduert mit 1-l Skalierung, gebördelter Rand, Bodenreifen mit Ablauflöchern für Spülwasser, extra schwere Qualität

Bucket with Spout

18/10 stainless steel, matt brushed finish, graduated in litres inside, rolled edge with draining foot, extra heavy gauge

Art-Nr. Part No.	∅ dia. cm	Höhe Height cm	Stärke Thickness mm	
3100/010	24	26	0,8	10 l
3100/015	27	30	0,8	15 l
3100/020	27	40	0,8	20 l

Deckel bitte separat bestellen (Art. 3006).
Please order lid separately (Part No. 3006)



Messeimer, zylindrisch

aus Edelstahl 18/10, seidenmatt glänzend, literweise graduert, mit Henkelgriff und Ausgusschnaupe, extra schwere Qualität, Deckel hierzu 3006

Graduated Food/Drinks Carrier with Spout

18/10 stainless steel, satin polished finish, graduated in litres, with handle and spout, extra heavy gauge

Deckel

für Eimer 3100 und 3005 aus Edelstahl 18/10, seidenmatt glänzend, extra schwere Qualität



Art-Nr. Part No.	passend zu Matches
3006/010	/010
3006/012	/012
3006/015	/015 und /020

Lid

for 3100 and 3005, 18/10 stainless steel, satin polished finish

Eimer, zylindrisch

aus Edelstahl 18/10, seidenmatt glänzend, mit Deckel, extra schwere Qualität



Art-Nr. Part No.	∅ dia. cm	Höhe Height cm	Stärke Thickness mm
---------------------	-----------------	----------------------	---------------------------

Ohne Bodenreifen: / Without base ring:

3003/002	13	17	0,8	2 l
3003/003	15,5	18	0,8	3 l
3003/805	17,5	22	0,8	5 l

Mit Bodenreifen: / With base ring:

3003/005	17,5	24	0,8	5 l
3003/008	20	28,5	0,8	8 l
3003/010	22	29,5	0,8	10 l

Food/Drinks Carriers

18/10 stainless steel, satin polished finish, with lid, extra heavy gauge

Eimer, zylindrisch

aus Edelstahl 18/10, seidenmatt glänzend, ohne Deckel, extra schwere Qualität



Art-Nr. Part No.	∅ dia. cm	Höhe Height cm	Stärke Thickness mm
---------------------	-----------------	----------------------	---------------------------

3005/010	24	25	0,8	10 l
3005/012	24	28,5	0,8	12 l
3005/015	27	29	0,8	15 l

Food/Drinks Carriers

18/10 stainless steel, satin polished finish, extra heavy gauge

Deckel bitte separat bestellen (Art. 3006).
Please order lid separately (Part No.3006)

Transporteimer

aus Edelstahl 18/10, hochglänzend, mit Deckel, Dichtungsring aus Silikon, mit drei Spannverschlüssen, eventueller Über-/Unterdruck lässt sich durch Ventil im Deckel aufheben, schwere Qualität



Art-Nr. Part No.	∅ innen ∅ Inside cm	Höhe Height cm
---------------------	---------------------------	----------------------

3011/007	6,5 l	24	16
3011/010	10,5 l	24	25
3011/015	15,5 l	30	23

Food/Drinks Carriers

18/10 stainless steel, mirror polished finish, lid with silicone gasket and three latches, lid includes vent

Transportbehälter, isoliert

aus Edelstahl 18/10, doppelwandig, mattglänzend, mit Fallgriffen, Deckel mit Silikon-dichtung und drei Spannbügeln, stapelbar, sehr gute Isolierung durch Spezial-Füllstoff, mit verstärktem Bodenreifen, extra schwere Qualität



Art-Nr. Part No.	∅ dia. cm	Höhe Height cm	Stärke Thickness mm
---------------------	-----------------	----------------------	---------------------------

3085/010	25	27,5	0,9	10 l
3085/015	32	25,5	1,0	15 l
3085/020	32	32	1,0	20 l
3085/025	32	38	1,0	25 l

Insulated Food/Drinks Carrier

18/10 stainless steel, matt polished finish, with two handles, lid with silicone gasket and three latches, stackable, extra heavy gauge

Alle Größen können auf Anfrage mit No-Drip-Hahn geliefert werden.
All sizes available with tap on request.

Isolierte Behälter

Insulated Food and Drink Carriers



contacto

Art-Nr. Part No.	∅ dia. cm	Höhe Height cm	Stärke Thickness mm	
3080/003	15,5	21,5	1,0	3 l
3080/005	17,5	28,5	1,0	5 l
3080/010	22	32,5	1,0	10 l

* dichtschießend im engeren Sinne nur als Sonderausführung mit Dichtungsring und Spannverschlüssen



Transportbehälter, isoliert

aus Edelstahl 18/10, doppelwandig, seidenmatt glänzend, mit Tragebügel und dichtschießendem* Deckel, stapelbar, extra schwere Qualität

Insulated Food/Drinks Carrier

18/10 stainless steel, satin polished finish, with handle and tight fitting lid, stackable, extra heavy gauge

Art-Nr. Part No.	∅ dia. cm	Höhe Height cm	Stärke Thickness mm	
3081/010	32	17	0,8	10 l
3081/020	32	31	0,8	20 l
3081/030*	32	51	0,8	30 l

* Einsätze auf Anfrage erhältlich

* inserts available on request



Transportbehälter, isoliert

aus Edelstahl 18/10, doppelwandig, seidenmatt gebürstet, mit Tragebügel, ohne Kompensboden, Deckel mit Silikondichtung und mit drei Spannverschlüssen, Überdruckventil, schwere Qualität

Double Walled Food Carrier

18/10 stainless steel, satin polished finish, double walled, with handle, tight fitting lid due to silicone gasket and three latches, heavy gauge

Art-Nr. Part No.	∅ dia. cm	Höhe Height cm	
3086/010	32	20	10 l
3086/020	32	34	20 l
3086/030	32	54	30 l



Transportbehälter, isoliert

mit Gummischutzring, aus Edelstahl 18/10, doppelwandig, seidenmatt gebürstet, mit Tragebügel, ohne Kompensboden, Deckel mit Silikondichtung und mit drei Spannverschlüssen, Überdruck kann durch Ventil entweichen, schwere Qualität

Insulated Food Carrier

with protective rubber foot, 18/10 stainless steel, satin polished finish, double walled, with handle, tight fitting lid due to silicone gasket and three latches, heavy gauge

Art-Nr. Part No.	∅ dia. cm	Höhe gesamt Overall Height cm	
3083/010	32	30,5	10 l
3083/020	32	44,5	20 l



Getränkebehälter, isoliert

aus Edelstahl 18/10, hochglänzend, doppelwandig, mit Tragebügel und 11 cm hohem Bodenring, mit 3/8" No-Drip-Hahn, Deckel mit Silikondichtung, mit drei Spannverschlüssen, Überdruck kann durch Ventil entweichen, schwere Qualität

Insulated Urn

18/10 stainless steel, mirror polished finish, double walled, with handle and 11 cm foot, with 3/8" non drip tap lid with silicone gasket and three latches

Art-Nr. Part No.	∅ dia. cm	Höhe Height cm	Stärke Thickness mm	
3082/005	17,5	28	1,0	5 l
3082/010	22	32,5	1,0	10 l

* dichtschießend im engeren Sinne nur als Sonderausführung mit Dichtungsring und Spannverschlüssen



Getränkebehälter, isoliert

aus Edelstahl 18/10, doppelwandig, seidenmatt glänzend, stapelbar, mit Tragebügel und dichtschießendem* Deckel, 1/2" No-Drip-Hahn mit Hahnschutz, extra schwere Qualität

Insulated Drinks Carrier

18/10 stainless steel, satin polished finish, with handle and tight fitting lid, tap guard and 1/2" non-drip tap, extra heavy gauge

Getränkbehälter, isoliert

aus Edelstahl 18/10, seidenmatt glänzend, mit Tragebügel, dichtschießendem* Deckel, ½" No-Drip-Hahn, ohne Hahnschutz, erhöhter Bodenreifen, extra schwere Qualität

Insulated Drinks Carrier

18/10 stainless steel, satin polished finish, with handle and tight fitting lid, no tap guard, ½" non drip tap, extra high base ring



Art-Nr. Part No.	∅ dia. cm	Höhe Height cm	Stärke Thickness mm	
3084/005	17,5	39,5	1,0	5 l
3084/010	22	48	1,0	10 l

* dichtschießend im engeren Sinne nur als Sonderausführung mit Dichtungsring und Spannverschlüssen

Saftdispenser

Fassungsvermögen zweimal 8 Liter, Rahmen, Abtropfschale und Lochblech aus Edelstahl, Behälter mit Eiströhre und Hahn 3/8" aus Kunststoff

Juice Dispensers

pair, stainless steel, each contains 8 litres, plastic containers and taps



Art-Nr. Part No.	Länge Length cm	Tiefe Depth cm	Höhe gesamt Overall Height cm	
3092/002	54	36	56	8 l

Saftdispenser

Fassungsvermögen 8 Liter, Rahmen, Abtropfschale und Lochblech aus Edelstahl, Behälter mit Eiströhre und Hahn 3/8" aus Kunststoff

Juice Dispenser

stainless steel, contains 8 litres, plastic container and tap



Art-Nr. Part No.	Länge Length cm	Tiefe Depth cm	Höhe gesamt Overall Height cm	
3096/001	36	26	56	8 l

Müslispender

Rahmen und Abstellplatte aus hochglänzendem Edelstahl, Behälter aus Polycarbonat, Dosiermechanismus auch für feinkörnige Cerealien

Cereal Dispenser

stainless steel frame and drip tray, mirror polished, polycarbonate container, dispensing mechanism enables individual portion control



Art-Nr. Part No.	Höhe Height cm	Tiefe Depth cm	
3093/007	64	33	7 l

Essenträger Bain Marie Containers



Art-Nr. Part No.	Portionsgröße	∅ dia. cm	Höhe Behälter Container Height cm
2012/121	0,6 l	12	6
2012/122	Deckel / Lid		
2012/124	Bügel für 4 Teile / Handle for 4 pcs.		
2014/141	0,9 l	14	6
2014/142	Deckel / Lid		
2014/144	Bügel für 4 Teile / Handle for 4 pcs.		
2016/161	1,2 l	16	6,5
2016/162	Deckel / Lid		
2016/164	Bügel für 4 Teile / Handle for 4 pcs.		



Etagen-Essenträger

aus Edelstahl 18/10, hochglänzend, Gefäße auch ohne Deckel ineinander stapelbar, schwere Qualität

Food Carrier

18/10 stainless steel, mirror polished finish

Art-Nr. Part No.	Portionsgröße	∅ dia. cm	Höhe gesamt Overall Height cm
Mit drei Etagen: / 3 piece set:			
4012/123	0,6 l	11,5	24
4014/143	0,9 l	14	26
Mit vier Etagen: / 4 piece set:			
4012/124	0,6 l	11,5	30
4014/144	0,9 l	14	32,5
4016/164	1,2 l	16	31
Nur als Set lieferbar. No loose parts available.			



Etagen-Essenträger

aus Edelstahl 18/10, hochglänzend, nur komplett lieferbar, bestehend aus Bügel, einem Deckel und drei bzw. vier Behältern, mittelschwere Qualität

Food/Drinks Carrier

18/10 stainless steel, mirror polished finish, only available as set, consists of 1 carrying handle, 1 lid and 3 or 4 containers

Art-Nr. Part No.		∅ außen ∅ Outside cm	Höhe Height cm
3036/010	1 l	10,5	15,5
3036/020	2 l	14	17
3036/030	3 l	16,5	18,5
3036/040	4 l	18,5	19
3036/050	5 l	18,5	23
3036/060	6 l	18,5	27
3036/080	8 l	21	27,5
3036/100	10 l	23	28



Wasserbadkasserolle

aus Edelstahl 18/10, seidenmatt glänzend, mit Hakengriffen, extra schwere Qualität.

Wir fertigen zylindrische Behälter in hochglänzender Ausführung nach Ihren Vorgaben. Preise auf Anfrage.

Bain Marie Pot

18/10 stainless steel, satin polished finish, with handles, extra heavy gauge

Art-Nr. Part No.		∅ außen ∅ Outside cm	Höhe Height cm
3037/010	1 l	10,5	15,5
3037/020	2 l	14	17
3037/030	3 l	16,5	18,5
3037/040	4 l	18,5	19
3037/050	5 l	18,5	23
3037/060	6 l	18,5	27
3037/100	10 l	23	28
Weitere Größen auf Anfrage lieferbar. Other sizes can be made on request.			



Zylindrischer Behälter

aus Edelstahl 18/10, seidenmatt glänzend, ohne Griffe, extra schwere Ausführung

Bain Marie Pot

18/10 stainless steel, mirror polished finish heavy gauge

Art-Nr. Part No.	passend zu Matches
3038/010	/010
3038/020	/020
3038/030	/030
3038/050	/040 /050 /060
3038/080	/080
3038/100	/100



Deckel

für Kasserolle 3036 und 3037, mit Fallgriff

Lid

for 3036 and 3037, with handle

Bain Marie-Einsätze Serie A / groß

aus Edelstahl 18/10, seidenmatt poliert, stapelbar, schwere Qualität

Square Bain Marie Container
large, 18/10 stainless steel, satin polished finish, stackable



Art-Nr. Part No.	Länge Length cm	Breite Width cm	Höhe Height cm	
234/040	24	24	7,5	4 l
234/090	24	24	16	9 l
234/130	24	24	23,5	13 l

235/100 Deckel zur Serie A / Lid for series A

Bain Marie-Einsätze Serie B / mittel

aus Edelstahl 18/10, seidenmatt poliert, stapelbar, schwere Qualität

Square Bain Marie Container
medium, 18/10 stainless steel, satin polished finish, stackable

Art-Nr. Part No.	Länge Length cm	Breite Width cm	Höhe Height cm	
234/015	15,5	15,5	7,5	1,5 l
234/035	15,5	15,5	16	3,5 l
234/050	15,5	15,5	23,5	5 l

235/200 Deckel zur Serie B / Lid for series B

Bain Marie-Einsätze Serie C / klein

aus Edelstahl 18/10, seidenmatt poliert, stapelbar, schwere Qualität

Square Bain Marie Container
small, 18/10 stainless steel, satin polished finish, stackable

Art-Nr. Part No.	Länge Length cm	Breite Width cm	Höhe Height cm	
234/005	15,5	10,5	5,5	0,5 l
234/010	15,5	10,5	7,5	1 l
234/025	15,5	10,5	16	2,5 l

235/300 Deckel zur Serie C / Lid for series C

Vorratsbehälter

mit Deckel, aus Edelstahl 18/10, hochglänzend, stapelbar, schwere Qualität

Square Storage Container
with lid, 18/10 stainless steel, mirror polished finish, stackable



Art-Nr. Part No.	Länge Length cm	Breite Width cm	Höhe Height cm	
310/008	8	8	8	0,46 l
310/014	14	14	14	2,5 l
310/020*	20	20	20	7,5 l

*mit zwei Fallgriffen / *with two drop down handles

Dressing-Behälter

aus Edelstahl 18/10, hochglänzend, schwere Qualität

Salad Dressing Container
18/10 stainless steel, mirror polished finish



Art-Nr. Part No.		Ø dia. cm	Höhe Height cm
1015/100	1 l	10	15,5
1015/120	1,5 l	12	16,5

Passende Deckel hierzu: / Matching lids:

1014/100	10
1014/120*	12

* mit Löffelausschnitt. Passender Dressinglöffel Art. 7737 siehe Seite 198

* notched. Matches dressing/sauce ladle part no. 7737 on page 198

Sauceneinsatz GN 1/3

aus Edelstahl 18/10, passend für Saladetten, die Einsätze berühren nicht den Kühlboden, die Saucen gefrieren nicht

GN 1/3 Salad Dressing Set
18/10 stainless steel



Art-Nr. Part No.	GN	Höhe Height cm	Ø dia. cm
7053/013	1/3		
7053/105		10,5	10

Einsatzblech GN 1/3 (325 x 176 mm): /
Tray GN 1/3 (325 x 176 mm):
Saucentopf (Preis einzeln): / Container (priced each):
0,8 l



contacto



Gewürzkasten

aus Edelstahl 18/10, hochglänzend, mit 4 losen
Einsätzen von 14 x 10 x 5,6 cm Grösse

Condiment Container

18/10 stainless steel, mirror polished finish,
with 4 individual inserts, size of insert:
14x10x5.6 cm



Art-Nr. Part No.	Länge Length cm	Breite Width cm	Höhe Height cm	Portionsgröße
212/004	40	14	6,2	0,75 l

Gewürzkasten

aus Edelstahl 18/10, matt gebürstet, mit vier
Einsatzschalen aus weißem Polypropylen und
einem Scharnierdeckel aus Polycarbonat,
schwere Qualität

Condiment Container

18/10 stainless steel, brushed finish, with
4 plastic inserts made of white polypropylene,
hinged polycarbonate lid, heavy gauge



Art-Nr. Part No.	Breite Width cm	Höhe Height cm	Tiefe Depth cm	Portionsgröße
2120/004	30	8,5	14	0,5 l

Gewürzkasten

aus Polypropylen, mit vier Fächern

Condiment Container

polypropylene, with 4 moulds



Art-Nr. Part No.	Länge Length cm	Breite Width cm	Höhe Height cm	Portionsgröße
1121/004	47	13	7,5	0,7 l

Deckel aus transparentem SAN / Translucent SAN Lid
1121/847

Gewürzkasten

mit sechs 0,5 l-Dosen aus Polypropylen,
Gehäuse und Deckel aus Polycarbonat

Condiment Dispenser

with six 0.5 L polypropylene containers,
polycarbonate frame and lid



Art-Nr. Part No.	Länge Length cm	Breite Width cm	Höhe Height cm	Portionsgröße
1120/006	50	15,5	9	0,5 l

Zusätzliche lose Einsätze: / Additional spare containers:

6 Einsätze passen in Kasten: / 6 per dispenser:

1120/050 14 7,5 7,5 0,5 l

4 Einsätze passen in Kasten: / 4 per dispenser:

1120/075 14 11 7 0,75 l

3 Einsätze passen in Kasten: / 3 per dispenser:

1120/100 14 14,5 7 1 l

Gefrierdose

aus Edelstahl 18/10, seidenmatt poliert,
stapelbar, schwere Qualität

Freezer Container

18/10 stainless steel, satin polished finish,
stackable



Art-Nr. Part No.	Länge Length cm	Breite Width cm	Höhe Height cm	Portionsgröße
1115/001	9,5	9,5	6	0,5 l
1115/002	19,5	9,5	6	1 l
1115/003	19,5	19,5	6	2 l

Deckel hierzu bitte separat bestellen: / Please order lids
separately:

1116/001 9,5 9,5

1116/002 19,5 9,5

1116/003 19,5 19,5

Aufbewahrungsbehälter Storage Containers



Art-Nr. Part No.	Länge Length cm	Breite Width cm	Höhe Height cm	
1113/200	17	14	15	2 l
1113/300	17	14	21	3 l
1113/500	17	14	34,5	5 l



Vorrats-/Gewürzdose

aus weißem Polyethylen, mit dichtschließendem Steckdeckel, absolut geruchs- und geschmacksneutral, temperaturresistent von -40°C bis +95°C, unzerbrechlich, stapelbar, schwere Qualität

Storage Box

white polyethylene, with tight fitting lid, temperature resistant from -40°C to +95°C, virtually unbreakable, heavy gauge

Art-Nr. Part No.	Länge Length cm	Tiefe Depth cm	Höhe Height cm
7553/660	71	20	13

Passende Behälter bitte separat bestellen
Please order matching containers separately.



Wandhalterung für Gewürz- dosen

aus Edelstahlraht, für fünf Gewürzdosen Art. 1113 oder sechs GN 1/6 Behälter

Storage Box Rack

wall fitting, stainless steel wire, for five spice boxes (item no.1113) or six GN 1/6 containers

Art-Nr. Part No.		∅ dia. cm	Höhe Height cm
1117/105	0,7 l	12,5	9,5
1117/125	1 l	12,5	12,5
1117/160	1,25 l	12,5	15,5
1117/215	1,7 l	12,5	19,5

Ätzbeschriftung auf Wunsch: siehe Serviceteil.
Etching possible on request



Vorratsdose

aus Edelstahl 18/10, hochglänzend, 0,6 mm stark, dichtschießender Acrylglas-Deckel mit Silikondichtung, nicht spülmaschinengeeignet

Storage Container

18/10 stainless steel, 0.6 mm thick, mirror polished finish, tight fitting acrylic lid with silicone seal, not dishwasher proof

Art-Nr. Part No.	∅ dia. cm	Höhe Height cm	
1119/110	8	11	0,5 l
1119/130	9	12,5	0,8 l
1119/170	12,5	17	2 l



Vorratsdose mit Sichtdeckel

aus Edelstahl 18/10, hochglänzend, mit dichtschießendem, geruchs- und feuchtigkeits-sicheren Steckdeckel mit Sichtfenster aus Acryl, nicht spülmaschinengeeignet

Storage Container

18/10 stainless steel, mirror polished finish, tight fitting see through (acrylic) lid. (not dishwasher safe)

Art-Nr. Part No.	Länge Length cm	Breite Width cm	Höhe Height cm	GN
8033/023	35,4	32,5	20	2/3

Lieferung mit 8 Trägern 29x29 cm, nutzbar sind 3-4 Ebenen à 30 Eier im Behälter /
Supplied with eight 29x29 cm trays, 4 layers each with 30 eggs can be stored inside the box

8033/912 Ersatzinsert / Spare tray



Eierbox

aus Polyethylen, zur HACCP-gerechten Aufbewahrung von Hühnereiern, fest-schließender Deckel lebensmittelecht, spülmaschinengeeignet, temperaturbeständig von -40°C bis +90°C

Egg Carrier

polyethylene, HACCP compliant for storage of eggs, tight lid, food safe, dishwasher safe, withstands temperatures from -40°C to 90°C

Einkochglas

mit kunststoffversiegeltem Schraubdeckel aus Stahl, gemischt blau und rot kariert, zum Lagern von eingekochten Speisen

Jam Jar

with lid



Art-Nr. Part No.	∅ dia. cm	Höhe Height cm	VPE carton qty	
2705/120	120 ml	6	5,5	12
2705/230	230 ml	7,5	7	6
2705/350	350 ml	7,5	10	6
2705/440	435 ml	7,5	12	6

Preis je Verpackungseinheit. Ersatzdeckel auf Anfrage.
Priced as per pack quantity. Spare lids on request.

Deckelöffner

Serie POLARIS, mit seidenmatt polierten Griffen aus Edelstahl 18/10, Arbeitsteil hochglänzend verchromt, schwere Qualität

Jar Opener

with hanging loops, handle 18/10 stainless steel, chrome plated opener



Art-Nr. Part No.	Länge Length	∅ max.
929/230	23,5 cm	8 cm

Weckglas®

kleine Sturzglasform, gut geeignet für Buffets

Weck® Glass

traditional German 'Weckglas®', especially suitable for buffets



Art-Nr. Part No.	∅ innen ∅ Inside cm	Höhe Height cm	VPE carton qty	
2707/080	5,5	5,5	80 ml	24
2707/140	5,5	7,5	140 ml	12
2707/160	5,5	8,5	160 ml	12

Zubehör bitte separat bestellen: / Please order extras separately:

2707/908	12 Stück Einweckklammern / Clamps priced and packed in dozen
2707/960	12 St. Dichtungsringe / gaskets priced and packed in dozen

Preise je Verpackungseinheit.
Priced as per pack quantity.

Löwenkopftöpfchen

aus weißem Porzellan, fein modellierte Figur, für Saucen, Ketchup, Dips

Sauce Bowl

white porcelain



Art-Nr. Part No.	∅ dia. cm	Höhe Height cm	
2710/005	9 cl	7	5,5

Beutelklammer

Original patentiertes twixit!, spülmaschinenfest, geeignet für Gefrierschrank und Mikrowelle, alle HACCP-Farben je 2 Stück in zwei Längen, verschließt zuverlässig Plastikbeutel, Müllsäcke oder Spritzbeutel

Bag Clips

original patented twixit! clips, freezer, microwave and dishwasher safe, all HACCP colours, seal plastic, rubbish or piping bags



Art-Nr. Part No.	Länge Length
7557/020	11 cm / 14 cm

Preis für 20 Stück im Beutel: je Farbe zwei Klammern in je zwei Längen für **Fleisch** ROT, **Fisch** BLAU, **Geflügel** GELB, **Gemüse** GRÜN, sonstige Lebensmittel WEISS

Priced and packed 20 pieces per bag 2 pcs. per colour in 2 lengths: **Meat** RED, **fish** BLUE, **poultry** YELLOW, **vegetables** GREEN, others WHITE

Dosierer Sauce Dispensers



contacto

Art-Nr. Part No.	Höhe Height cm	Ø dia. cm	Farbe Colour
---------------------	----------------------	-----------------	-----------------

Satz für 1,0 l Volumen: / Sets for 1 L capacity:

5843/101	33,5	9	braun/brown
5843/103	33,5	9	weiß/white
5843/104	33,5	9	gelb/yellow
5843/105	33,5	9	rot/red
5843/106	33,5	9	orange
5843/107	33,5	9	blau/blue
5843/109	33,5	9	grün/green

Ausgießer auf Anfrage.
Spare nozzles on request.



Mix-/Vorratsbehälter

Behälter und Deckel aus Polypropylen, farbige Ausgießer aus SAN-Kunststoff mit 11 mm Ø Ausgussöffnung, Lieferung jeweils im Satz bestehend aus einem weißen Behälter mit buntem, gleichfarbigem Deckel und Ausgussteil; zum Lagern, Mixen und Ausschchenken von Flüssigkeiten

Drinks Mixer System

polypropylene bottle and lid, coloured pourer SAN (plastic), nozzle 11 mm diameter, capacity 1 L, set includes a white bottle with lid and pourer of same colour, for storage, mixing and serving drinks

Art-Nr. Part No.	Höhe gesamt Overall Height cm	Ø dia. cm
---------------------	-------------------------------------	-----------------

Neutralweiß: / translucent:

1460/251	0,25 l	19	5
1460/351	0,35 l	21	5,5
1460/701	0,7 l	24	6,5

Rot: / Red:

1460/352	0,35 l	21	5,5
1460/702	0,7 l	24	6,5

Gelb: / Yellow:

1460/353	0,35 l	21	5,5
1460/703	0,7 l	24	6,5



Quetschflasche

aus Polyethylen, mit Schraubdeckel, unbedruckt, spülmaschinengeeignet

Sauce Bottle

polyethylene, with screw top, dishwasher proof

Art-Nr. Part No.	Höhe Height cm	Ø dia. cm	Farbe Colour
---------------------	----------------------	-----------------	-----------------

1461/001	17,5	6	braun/brown SAUCE
1461/002	17,5	6	neutral
1461/003	17,5	6	rot/red KETCHUP
1461/004	17,5	6	gelb/yellow MUSTARD



Quetschflasche

aus Niederdruck-Polyethylen, farbig bedruckt, nicht toxisch, hitzebeständig bis +90°C, spülmaschinenfest, robuste Qualität, Volumen: 0,4 Liter

Sauce Bottle

polyethylene, non toxic, heat resistant up to 90°C, dishwasher proof, capacity: 0.4 l

Art-Nr. Part No.	Ø dia. cm	Höhe Height cm	Farbe Colour
---------------------	-----------------	----------------------	-----------------

1465/104	9,5	25,5	1 l ocker/brown
1465/105	9,5	25,5	1 l rot/red

1465/901 Ersatzkappe / Spare Cap



Quetschflasche

aus farbigem Polyethylen, mit Schraubkappe, wiederverschließbar, schwere Qualität

Sauce Bottle

polyethylene, with lockable cap, heavy gauge

Art-Nr. Part No.	Ø dia. cm	Höhe Height cm
---------------------	-----------------	----------------------

Weißer Vorratsbehälter mit Untersetzer: / White crock with under-plate:

5840/002	1,9 l	18,5	18
----------	-------	------	----

Pumpstutzen nur mit Deckel /801 kombinierbar: / Pump - suitable only for /801 lid:

5840/800

Deckel für Pumpstutzen aus klarem Polycarbonat: / Lid for pump - clear polycarbonate:

5840/801	16
----------	----

Deckel und Pumpe bitte separat bestellen!



Kühlbehälter

isolierter Behälter aus ABS-Kunststoff, hält Temperaturen bis +4°C bei +21°C Außentemperatur über max. 8 Stunden bei vorhergehender Tiefkühlung auf -18°C

Cold Crock

insulated ABS container, keeps temperatures below 4°C in 21°C environment for max. 8 hours, when previously cooled down to -18°C

**Runder Dispenser/ Dosier-
spender**

ganz aus Edelstahl 18/10, selbstansaugende Pumpe, einstellbare Dosiermenge, schwenkbarer Auslaufhahn, thekeneinbaufähig, hitzeresistent bis +70°C, mit Griffflaschen



Art-Nr. Part No.	∅ innen ∅ Inside cm	Höhe Behälter Container Height cm
3050/004	4 l	17,6
3050/006	6 l	17,6
3050/008	8 l	20,3
3050/010	10 l	20,8

Behälter ohne Griffe und Ersatzteile auf Anfrage.
Für den Einbau in Theken fordern Sie bitte ein Muster an.
Containers without handles and spare parts available on request.

Round Dispenser

18/10 stainless steel, adjustable pump with variable portion control, can be fitted into counters, heat resistant up to 70°C, with handles

Dosierspender, rechteckig

ganz aus Edelstahl 18/10, selbstansaugende Pumpe, einstellbare Dosiermenge, schwenkbarer Auslaufhahn, thekeneinbaufähig, hitzeresistent bis +70°C, mit Griffen



Art-Nr. Part No.	Länge Length cm	Breite Width cm	Höhe gesamt Overall Height cm	
3065/035	15	15	29	3,5 l
3065/050	15	15	36,5	5 l

Ersatzteile auf Anfrage.
Für den Einbau in Theken fragen Sie bitte bei uns die genauen Maße bzw. fordern Sie Muster an.
Spare parts available on request.

Square Dispenser

18/10 stainless steel, adjustable pump with variable portion control, can be fitted into counters, heat resistant up to 70°C, with handles

Dispenser

aus Edelstahl 18/10, mit Griffen, mit auswechselbarem robustem Pumpenaufsatz aus Kunststoff, es kann auch die Pumpe 1310 montiert werden



Art-Nr. Part No.	Breite Width cm	Höhe Height cm	Portionsgröße	
237/035	15,5	29	3,5 l	30 ml
237/050	15,5	36,5	5 l	30 ml

237/200 Ersatzdeckel / Spare lid
1311/030 Ersatzpumpenaufsatz / Spare pump
1310/030 Pumpenaufsatz von 1320 / Pump as of 1320 (orange)

(Ersatz-) Behälter / (Spare) containers:
234/035 15,5 16 3,5 l
234/050 15,5 23,5 5 l

Sauce Dispenser

18/10 stainless steel, with handles, heavy gauge plastic pump

Dispenser

Behälter aus weißem Polyethylen, mit dichtschießendem Steckdeckel, mit auswechselbarem robustem Pumpenaufsatz, es kann auch die Pumpe 1311 montiert werden



Art-Nr. Part No.	Breite Width cm	Höhe Height cm	Portionsgröße	
1320/330	17	35	3 l	30 ml

1320/901 Ersatzdeckel / Spare Lid
1310/030 Ersatzpumpenaufsatz / Spare pump
1311/030 Pumpenaufsatz von 237 / Pump as shown on item 237

Ersatzbehälter: / Spare containers:
1113/200 17 15 2 l
1113/300 17 21 3 l
1113/500 17 34,5 5 l

Sauce Dispenser

white polyethylene

Dispensersystem

aus Polypropylen, am Bügel aufhängbar, bestehend aus "Euterspender" und Nachfüllbehälter, zur Portionierung von Senf, Ketchup, Mayonnaise oder Dressing durch leichten Fingerdruck



Art-Nr. Part No.	Größe Size cm	Höhe Height cm	
1462/050	17 x 17	33	5,5 l

Komplettsystem ohne Ständer und Kette: / Complete sauce dispenser excluding stand
1462/902 Lackiertes Stahlgestell für 2 Spender / Painted steel stand for 2 dispensers
1462/903 Aufhängekette (ohne Abb.) / Chain (not shown)
1462/904 Ersatzspender / Flexible Nozzle
1462/905 Nachfüllbehälter / Refill Container

Sauce Dispenser

polypropylene, with hanger



contacto



Mixerschüssel

aus Edelstahl 18/10, hochglänzend, hohe schmale Form mit extra breitem Griffband, ideal zur Verwendung mit Mix- oder Pürierstab bzw. Handmixgeräten

Mixing Bowl

18/10 stainless steel, mirror polished, cylindrical with wide edge, easy to grip



Art-Nr. Part No.		∅ innen ∅ Inside cm	Höhe Height cm
509/110	1,4 l	11	15

Schüssel

bauchige Form, aus Edelstahl 18/10, hochglänzend, mit gebördeltem, griffigem Rand, schwere Qualität

Rolled Edge Bowl

18/10 stainless steel, mirror polished, heavy gauge



Art-Nr. Part No.	∅ Boden ∅ Base cm	Höhe Height cm	∅ innen ∅ Inside cm	∅ außen ∅ Outside cm
500/160	9	6	14,5	0,75 l
500/180	11,5	7	16	1 l
500/200	13	8	18	1,5 l
500/240	16	9	21	2,5 l
500/280	18	10,5	24,5	4 l
500/320	20,5	12,5	28	6 l
500/360	24	14	32,5	9 l
500/400	26	15	35	12 l
500/420	27	16	41	17 l

Mixerschüssel

aus Edelstahl 18/10, seidenmatt gebürstet, halbkugelförmig mit flachem Boden, mit breitem, griffigem, gebördeltem Rand, extra schwere Qualität

Hemispherical Mixing Bowl

18/10 stainless steel, satin polished, with wide rolled edge, extra heavy gauge



Art-Nr. Part No.	∅ Boden ∅ Base cm	Höhe Height cm	∅ innen ∅ Inside cm	
1551/160	6	7	16	0,9 l
1551/200	8	9	20	2 l
1551/240	11	11	24	3 l
1551/280	13	13	28	5 l
1551/300	14,5	12,5	30	7 l
1551/320	15	13	33	8 l
1551/360	17	16	36	12 l
1551/400	19	16,5	40	14,5 l
1551/450	21	18	45	20 l
1551/500	24	20	50	24 l

Schüssel

konische Form, aus Edelstahl 18/10, seidenmatt poliert, mit gut abgerundetem Boden, gebördelter, griffiger Rand, mittelschwere Qualität

Rolled Edge Bowl

18/10 stainless steel, satin polished, conical design with rounded base



Art-Nr. Part No.	∅ Boden ∅ Base cm	Höhe Height cm	∅ innen ∅ Inside cm	
2640/140	9	6,5	14	0,5 l
2640/160	11	7,5	16	1 l
2640/180	12	8	17	1,5 l
2640/200	14	9	19	2 l
2640/240	15	10	22,5	3 l
2640/275	18	11	26	4 l
2640/300	19,5	12,5	28	6 l
2640/320	20,5	13	30	7,5 l
2640/360	24,5	14	34	10 l
2640/400	28	15	38	14 l
2640/420	31	18	42	18 l

Schüssel

aus Edelstahl 18/10, hochglänzend poliert, gebördelter Rand, mittelschwere Qualität

Bowl

18/10 stainless steel, mirror polished finish, medium gauge,



Art-Nr. Part No.	∅ Boden ∅ Base cm	Höhe Height cm	∅ innen ∅ Inside cm	
2050/160	8	6,5	14	0,6 l
2050/180	10	7	16	1 l
2050/200	11	8	17,5	1,3 l
2050/220	12	8,5	20	1,75 l
2050/240	13	10	22	2,5 l
2050/280	15	10	25	3,5 l
2050/320	19	12	29	5,5 l
2050/360	21	14	32,5	8 l
2050/400	23	14	36	9,5 l

Servierschüssel

aus transparentem Polycarbonat, spülmaschinenfest, benutzbar von -40°C bis +99°C, nicht mikrowellengeeignet, sehr robuste Qualität

Salad/Fruit Bowl

transparent polycarbonate, virtually unbreakable, suitable between -40°C and +99°C, dishwasher proof, not suitable for microwave ovens



Art-Nr. Part No.	∅ Boden ∅ Base cm	Höhe Height cm	∅ innen ∅ Inside cm	
5355/250	13,5	8	24,5	2,5 l
5355/300	17,5	10	31	5 l
5355/380	21,5	12	37,5	10 l

Schüsseln

Bowls and Basins



Art-Nr. Part No.	∅ Boden ∅ Base cm	Höhe Height cm	∅ innen ∅ Inside cm	
507/120	7,5	7	12	0,5 l
507/140	9,5	7,5	15	0,75 l
507/160	9,5	8	15	1 l
507/180	11,5	9,5	18	1,5 l
507/200	11,5	11,5	19,5	2 l
507/220	14	12,5	22	3 l
507/240	15,5	13,5	24,5	4 l
507/260	18	13	26,5	5 l
507/280	19,5	14,5	28,5	6 l
507/300*	20	16,5	31	8 l
507/320	19,5	18	31	9 l
507/360	21,5	18	35,5	11 l
507/380	21,5	20	37	14 l

*innen ab 5 Liter in 1-Liter-Schritten graduert
*graduated inside in litres from 5 L



Schüssel

tiefe konische Form, aus Edelstahl 18/10, seidenmatt poliert, offener, glatter Rand, mittelschwere Qualität

Open Edge Bowl

deep conical, 18/10 stainless steel, satin polished.

Art-Nr. Part No.	∅ Boden ∅ Base cm	Höhe Height cm	∅ innen ∅ Inside cm	
1525/140	9,5	5,5	14	0,5 l
1525/150	9,5	7,5	15	0,75 l
1525/160	11,5	7,5	16,5	1 l
1525/220	16	7,5	22	2 l
1525/240	16	9,5	24	3 l
1525/260	18	12	26	4,5 l
1525/300	21,5	12	30,5	6 l
1525/301	19,5	13	29	6 l
1525/320	21	14	32	8 l
1525/380	28,5	13	38	11 l
1525/400	28,5	15,5	40	14 l



Schüssel

flache konische Form, aus Edelstahl 18/10, seidenmatt poliert, offener, glatter Rand, mittelschwere Qualität

Open Edge Bowl

shallow, 18/10 stainless steel, satin polished

Art-Nr. Part No.	∅ Boden ∅ Base cm	Höhe Height cm	∅ innen ∅ Inside cm	
1528/150	11,5	8,5	19	1,5 l
1528/300	13	11	24	3 l
1528/500	16,5	12,5	28	5 l

Graduierung: in 0,5 l-Schritten
Graduated each 0.5 L



Schüssel, graduert

flache konische Form, aus Edelstahl 18/10, seidenmatt glänzend, offener, leicht gewölbter Rand, Skala: Liter, Pint, Quarts & Cups, schwere Qualität

Open Edge Bowl

shallow, 18/10 stainless steel, satin polished, graduated inside in litres, pints, quarts & cups

Art-Nr. Part No.	∅ Boden ∅ Base cm	Höhe Height cm	∅ innen ∅ Inside cm	
2626/175	10	10,5	17,5	1,5 l
2626/225	12	13	22,5	3 l



Servierschüssel, doppelwandig

aus Edelstahl 18/10, innen und außen seidenmatt gebürstet, mit hochglänzendem Rand, schwere Qualität, ideal für Buffets

Insulated Bowl

18/10 stainless steel, satin polished finish with wide mirror polished rim, double walled, heavy gauge, suitable for buffets

Art-Nr. Part No.	∅ innen ∅ Inside cm	Höhe Height cm	
1340/160	16	8	1 l
1340/200	20	11	2,5 l
1340/240	24	13	4,5 l
1340/280	28	14,5	6 l
1340/320	32	16	9 l
1340/360	36	18	13 l



Rührschüssel

aus weißem Polypropylen, mikrowellengeeignet, bruchstabil, stapelbar, stabile Qualität

Mixing Bowl

white polypropylene, heavy duty

Schlagmaschinenkessel

gemäß DIN 8770/EN454, aus Edelstahl 18/10, matt poliert, mit gebördeltem Rand, extra schwere Qualität, Herstellung auf Original-WALTER-Werkzeugen

Planetary Mixing Bowl

conforms to EN 454, 18/10 stainless steel, matt polished, with rolled edge extra heavy gauge

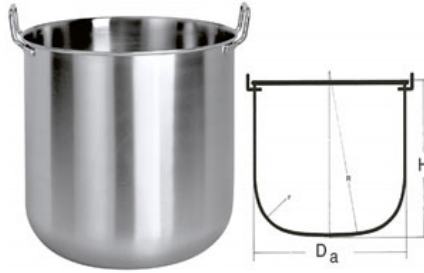

Art-Nr. Part No.	∅ innen ∅ Inside mm	Höhe Height mm	∅ außen ∅ Outside mm	
5621/010	10 l	265	200	278
5621/016	16 l	300	250	315
5621/020	20 l	315	300	330
5621/025	25 l	355	285	370
5621/032	32 l	355	355	370
5621/040	40 l	400	355	415
5621/050	50 l	400	435	415

Planetenrührkessel WALTER 5619 mit Gesenk im Boden auf Anfrage.

Schneeschlagkessel

aus Edelstahl 18/10, matt poliert, mit zwei Griffen, extra schwere Qualität, Herstellung auf Original-WALTER-Werkzeugen

Hemispherical Mixing Bowl

18/10 stainless steel, matt polished, extra heavy gauge



Art-Nr. Part No.	∅ innen ∅ Inside cm	Höhe Height cm	
2000/200	2 l	20	10
2000/220	2,5 l	22	10,5
2000/250	5 l	25	14
2000/280	7 l	28	17
2000/320	10 l	32	20
2000/360	14 l	36	22
2000/400	22 l	40	24

Ringständer

aus Edelstahl, matt poliert, schwere Qualität, für Schüsseln von ∅ 22 bis 40 cm

Stand for Mixing Bowl

stainless steel, matt polished, for bowls of ∅ 22 - 40 cm



Art-Nr. Part No.	Höhe Height cm	∅ außen ∅ Outside cm	∅ innen ∅ Inside cm
2002/220	4,5	22	14

Ringständer

aus Edelstahl, hochglänzend, für Schüsseln von ∅ 18 bis 26 cm

Stand for Mixing Bowl

stainless steel, mirror polished, for bowls of ∅ 18 - 26 cm



Art-Nr. Part No.	Höhe Height cm	∅ außen ∅ Outside cm	∅ innen ∅ Inside cm
2022/155	2,5	15,5	11

Hohe Teigschüssel

aus Edelstahl 18/10, stark konische Form, gebördelter Rand, mit zwei Fallgriffen, schwere Qualität

Dough Bowl

18/10 stainless steel, conical, rolled edge, two drop down handles, extra heavy gauge



Art-Nr. Part No.	∅ Boden ∅ Base cm	Höhe Height cm	∅ innen ∅ Inside cm	∅ außen ∅ Outside cm
2051/450	25	19	45	18 l

Anrührschüssel

aus Edelstahl 18/10, matt gebürstet, mit festgeschweißtem Bodenring, mit einem Fallgriff/-öse, gebördelter Rand, extra schwere Qualität

Mixing Bowl

18/10 stainless steel, matt polished finish, with welded foot, with one drop down handle, rolled edge, extra heavy gauge



Art-Nr. Part No.	∅ innen ∅ Inside cm	Höhe gesamt Overall Height cm	∅ innen ∅ Inside cm
2055/200*	20	12	2 l
2055/250	25	15	5 l
2055/280	28	19	7 l
2055/320	32	22	10,5 l
2055/360	36	23	14,5 l

* ohne Griff-Öse

* without handle

Wannen Bowls/Basins

Art-Nr. Part No.	∅ innen ∅ Inside cm	Höhe Height cm	Stiellänge Handle Length cm	
Für Töpfe von ∅ 20 bis 26 cm: / For pots ∅ 20 to 26 cm:				
2060/180	18	9	20	1,5 l
Für Töpfe von ∅ 24 bis 28 cm: / For pots ∅ 24 to 28 cm:				
2060/200	20	10	20	2 l
Für Töpfe von ∅ 26 bis 28 cm: / For pots ∅ 26 to 28 cm:				
2060/240	24	12	20	3,5 l



Wasserbadsschüssel

aus Edelstahl 18/10, hochglänzend, mit Drahtgriff und Schüttrand, schwere Qualität

Bailing Bowl

bain marie bailing bowl, scoop 18/10 stainless steel, mirror polished, with wire handle

Art-Nr. Part No.	∅ innen ∅ Inside cm	Höhe Height cm	
545/400	40	20	16 l
545/450	45	22	24 l
545/500	50	24	32 l



Wanne, rund

aus Edelstahl 18/10, matt poliert, mit zwei Griffen, mit gebördeltem Rand, extra schwere Qualität

Round Bowl

with two handles, 18/10 stainless steel, matt polished, rolled edge, extra heavy gauge

Art-Nr. Part No.	∅ dia. cm	Höhe Height cm	
3001/400	40	17	16 l
3001/500	50	21	30 l
3001/600	60	28	56 l



Wanne/Fettschüssel, rund

aus Edelstahl 18/10, seidenmatt poliert, mit gebördeltem Rand, mit zwei Fallgriffen und Bodenring, extra schwere Qualität

Round Large Bowl

with two handles, 18/10 stainless steel, satin polished, with foot, two drop down handles, extra heavy gauge

Art-Nr. Part No.	Länge Length cm	Breite Width cm	Höhe Height cm
2510/600	60	40	7,5
Deckel separat bestellen: / Please order lid separately:			
2510/601	60	40	



Pizzaballenbehälter

aus weißem HD-Polyethylen, lebensmittelecht, schwere Qualität

Pizza Dough Box

white high density polyethylene, food safe, heavy gauge

Art-Nr. Part No.	Länge außen Outer Length cm	Breite außen Outer Width cm	Höhe außen Outer Height cm	
4545/550	55	41	13,5	20 l

Innenmaße: 49 x 37 x 13 cm
Inner Size: 49 x 37 x 13 cm



Transport-/Lagerbecken

aus grauem Polypropylen, mit zwei seitlichen Griffmulden, stapelbar, robuste Qualität

Transport /Storage Container

grey polypropylene, with two built in moulded handles, stackable, heavy gauge

Art-Nr. Part No.	Länge außen Outer Length cm	Breite außen Outer Width cm	Höhe innen Inner Height cm
2515/622	60	40	21,5
2515/629	Deckel, weiß / Lid, white		

In grauer Ausführung siehe Artikel 2511/621 auf Seite 409
Grey version can be found on page 409.



Stapelbehälter

aus weißem Polyethylen, lebensmittelecht

Food Box

white polyethylene, food safe

Passe-Tout Passiergerät

aus Edelstahl 18/10, außen hochglänzend, mit Doppelflügeltechnik mit drei auswechselbaren Sieb-Einsätzen (Ø 13 cm), geeignet für Topf-Ø 14-16 cm, schwere Qualität



Moulin/Vegetable Sieve

18/10 stainless steel, outside mirror polished, with three interchangeable sieves, suitable for pots with Ø 14-16 cm, heavy gauge

Passiergerät Flotte Lotte®

aus Edelstahl 18/10, außen hochglänzend, mit Doppelflügeltechnik (Flügel aus Edelstahl 18/0), mit zwei auswechselbaren Sieb-Einsätzen (Ø 13 cm), geeignet für Topf-Ø 14-32 cm



Moulin/Vegetable Sieve

18/10 stainless steel, outside mirror polished, 18/0 stainless steel blades with two interchangeable sieve inserts, suitable for pots with Ø 14-32 cm

Passiergerät

aus Edelstahl 18/10, mit einem seitlichen Griff, geliefert mit drei auswechselbaren Klingensiebs-Einsätzen (Ø 14 cm), geeignet für Topf-Ø 16-20 cm, schwere Qualität



Moulin/Vegetable Sieve

18/10 stainless steel, with three interchangeable sieves (Ø 14 cm), with one side handle, for Ø 16-20 cm pots, heavy gauge

Passiergerät

aus Edelstahl 18/10, auswechselbare Klingensiebs-Einsätze aus Edelstahl 18/10 erhältlich, ein seitlicher Griff, Leistung: 5 kg pro Minute, 6 Liter Fassungsvermögen, geeignet für Topf-Ø 28-30 cm, schwere Qualität



Moulin/Vegetable Sieve

18/10 stainless steel, interchangeable sieves available, with one side handle, 5 Kg per min., 6 Litres capacity, for Ø 28-30 cm pots, heavy gauge

Salatschleuder

aus lebensmittelechtem Polypropylen mit Mechanik aus Edelstahl und Nylon, zum Abschleudern von Salat, Obst und Gemüse nach dem Waschen, Wasser läuft über einen Schlauch ab, innerer Korb entnehmbar, Griff kann platzsparend eingeklappt werden

Salad Spinner/Dryer

polypropylene body with stainless steel and nylon mechanism, for drying salad, fruit and vegetables, water drains through tube, inner basket can be removed, handle can be folded for storage



Art-Nr. Part No.	Ø dia. cm	Höhe Height cm
555/200	2 l	20 11

Mit je einem groben (Loch-Ø 4mm), feinen (Loch-Ø 3 mm) und extrafeinen (Loch-Ø 2 mm) Einsatz.
Keine Zusatz-/Ersatzteile lieferbar.
With three sieves (2 mm, 3 mm and 4 mm perforations)
No spare/additional parts available.

Art-Nr. Part No.	Ø dia. cm	Höhe Height cm	Stiellänge Handle Length cm
556/205	20,5	11	20

Lieferung mit einem mittelfeinen (Loch-Ø 3 mm) und einem feinem Einsatz (Loch-Ø 2 mm). Darüber hinaus sind zusätzliche Einsätze erhältlich: / With one medium fine (Ø 3 mm) and one fine insert (Ø 2 mm). Additional sieves are available:

556/901 extrafein (Loch Ø 1 mm) /
sieve (hole Ø 1 mm)

556/908 für kurze Knöpfe (Ø 8 mm) /
sieve (hole Ø 8 mm)

556/909 für lange Spätzle /
for spätzle

Art-Nr. Part No.	Ø dia. cm	Höhe Height cm
557/300	5 l	30 13

Mit drei Einsatzscheiben Loch-Ø 1,5 mm, 2,5 mm und 4mm. Ersatzteile auf Anfrage.
With three sieves (1,5 mm, 2,5 mm and 4 mm perforations). Spare parts on request. Tin-plated version available on request.

Art-Nr. Part No.	Ø dia. cm	Höhe Height cm	Ø Loch Ø Hole mm
559/360	36 cm	18	

Lieferung erfolgt ohne Lochscheiben, daher bitte Siebeinsätze separat bestellen: / Delivery without any sieve/grater, therefore please order separately:

559/910 8 1

559/915 8 1,5

559/920 8 2

559/930 8 3

559/940 8 4

Tin-plated version available on request.

Art-Nr. Part No.	Ø dia. cm	Höhe Height cm
für 2-3 Salatköpfe / for 2-3 heads of lettuce		
1343/015	15 l / 10 l	32 43
für 4-5 Salatköpfe: / for 4-5 head of lettuce		
1343/027	27 l / 20 l	43 45

Angaben beziehen sich auf Gesamt- sowie Nutzvolumen.
Actual working capacity 10 L + 20 L respectively.

Durchschläge und Abtropfschüsseln Colanders



Art-Nr. Part No.	l	∅ innen ∅ Inside cm	Höhe Height cm
1110/320	8 l	32	19
1110/360	12 l	36	21
1110/400	16 l	40	23
1110/450	24 l	45	25
1110/500	32 l	50	27



Abtropfschüssel

aus Edelstahl 18/10, seidenmatt poliert, mit angeschweißtem Bodenring, 3 mm Seiten-/Bodenlochung, extra schwere Qualität

Colander

18/10 stainless steel, satin polished finish, with welded foot, 3 mm holes in sides and base, extra heavy gauge

Art-Nr. Part No.	l	∅ dia. cm	Höhe Height cm
1112/320	6 l	32	17
1112/360	9 l	36	18,5
1112/400	14 l	40	21



Durchschlag

aus Edelstahl, innen glänzend, außen matt poliert

Colander

stainless steel, matt inside, mirror polished outside

Art-Nr. Part No.	l	∅ dia. cm	Höhe Height cm
6081/320	8 l	31,5	16
6081/360	12 l	36	18,5
6081/400	16 l	40	20
6081/450	24 l	45	22,5
6081/500	32 l	49,5	24



Durchschlag

aus Edelstahl 18/10, matt poliert, mit gebördeltem Rand und eingepressten Standfüßchen, 3,5 mm Seiten-/Bodenlochung, extra schwere Qualität

Colander

18/10 stainless steel, matt polished finish, 3.5 mm holes in sides and base, with built in feet, heavy gauge

Art-Nr. Part No.	l	∅ innen ∅ Inside cm	Höhe Height cm
6088/400	16 l	38	18
6088/500	30 l	48	21
6088/600	56 l	58	28



Fettseier

aus Edelstahl 18/10, matt poliert, mit angeschweißtem Bodenring, 4 mm Bodenlochung, mit gebördeltem Rand, extra schwere Qualität, Herstellung auf Original- WALTER-Werkzeugen

Colander/Fat Strainer

18/10 stainless steel, matt polished finish, with welded foot, with rolled edge, 4 mm holes in base, heavy gauge

Art-Nr. Part No.	∅ dia. cm	Höhe Height cm	∅ Boden ∅ Base cm
6077/400	40	17,5	18



Pommes Frites Abtropfschüssel

ganz aus Edelstahl, seidenmatt poliert, mit Handgriff, Sammelbehälter abnehmbar, 4 mm Perforation

Chip / French Fries Colander

stainless steel, satin polished, with handle, removable base, 4 mm holes

Art-Nr. Part No.	l	∅ dia. cm	Höhe Height cm
3070/360	10 l	36	19



Seier

aus weißem Polypropylen, lebensmittelecht, mit zwei Griffen

Strainer/Colander

white polypropylene, food safe

Abtropfschüssel

aus Edelstahl, außen hochglänzend, mit angeschweißtem Fuß, 4 mm Seiten-/Bodenlochung, mittelschwere Qualität

Colander

stainless steel, outside mirror polished, with welded foot, 4 mm holes in sides and base



Art-Nr. Part No.		Ø dia. cm	Höhe Height cm
6079/220	3 l	21	14
6079/270	4 l	25	16
6079/300	5 l	28,5	18,5
6079/380	15 l	36	22

Abtropfschüssel

aus Edelstahl 18/10, hochglänzend, mit breitem, gebördeltem Rand, Loch Ø 3 mm, Bodenlochung dichter als Wandlochung, leichte, stabile Qualität

Colander

18/10 stainless steel, mirror polished finish, with wide rolled edge and welded foot, 3 mm holes



Art-Nr. Part No.		Ø außen Ø Outside cm	Höhe gesamt Overall Height cm
6086/210	1,7 l	21	9,5
6086/250	3,5 l	25	12
6086/290	5,5 l	30	13,5
6086/340	9 l	34	15,5

Durchschlag

aus Edelstahl 18/10, hochglänzend, mit eingepressten Standfüßchen, 2,5 mm Seiten-/Bodenlochung, mittelschwere Qualität

Colander

18/10 stainless steel, mirror polished finish, 2,5 mm holes in sides and base, with built in feet



Art-Nr. Part No.		Ø dia. cm	Höhe Height cm
6080/280	5 l	26,5	13

Durchschlag

aus Edelstahl 18/10, hochglänzend, fugenlos aus einem Stück mit eingepressten Bodenfüßchen, mit 3 mm-Lochung, mittelschwere Qualität

Strainer

18/10 stainless steel, mirror polished finish, one piece, with built in feet, 3 mm holes



Art-Nr. Part No.		Ø innen Ø Inside cm	Höhe außen Outer Height cm	Ø Boden Ø Base cm
1330/240	3 l	24	9	17

Stielsieb / Blanchiersieb

aus Edelstahl 18/10, matt poliert, mit Flachstiel, 3 mm-Lochung, mit verstärktem Rand, extra schwere Qualität

Strainer

18/10 stainless steel, matt polished finish, with 3 mm holes, reinforced edge, extra heavy quality



Art-Nr. Part No.	Ø innen Ø Inside cm	Höhe Height cm	Stiellänge Handle Length cm	
124/240	24	12	26	3,5 l
124/280	28	14	26	5 l

Suppensieb

aus Edelstahl 18/10, hochglänzend, 3 mm Lochung, mit Drahtgriff (Ø 6 mm) mit verstärktem Rand, schwere Qualität

Strainer

18/10 stainless steel, mirror polished finish, 3 mm perforations, wire handle Ø 6 mm, heavy gauge



Art-Nr. Part No.	Ø innen Ø Inside cm	Höhe Height cm	Stiellänge Handle Length cm	
4110/240	24	12	16	3,5 l

Spitzsiebe Strainers



Art-Nr. Part No.	∅ außen ∅ Outside cm	Höhe Height cm	Stiellänge Handle Length cm	
1153/120	12	8,5	12	0,25 l
1153/140	14	11	15	0,5 l

Mit Stützstiel zum Einhängen in den Topfrand: /
With supporting bar:

1153/160	16	15	16	1 l
1153/180	18	16,5	17	1,2 l
1153/200	20	18	18	1,5 l
1153/230	23	20	18	2,5 l
1153/250	25	23	22	3,5 l
1153/260	27	25	22	4,5 l



Spitzsieb mit Flachstiel

aus Edelstahl 18/10, seidenmatt poliert, mit 1,5 mm Lochung auch in der Kegelspitze, schwere Qualität

Conical Strainer

18/10 stainless steel, satin polished finish, with 1.5 mm holes (including the tip)

Art-Nr. Part No.	∅ dia. cm	Höhe Height cm	Stiellänge Handle Length cm	
2660/160	15,5	14,5	18	0,8 l
2660/180	17,5	18	23,5	1,2 l
2660/200	19,5	19,5	23,5	1,7 l
2660/240	23	24	23,5	3,2 l



Spitzsieb mit Rundstiel

aus Edelstahl 18/10, seidenmatt poliert, mit gebördeltem Rand, mit 1 mm-Lochung, ohne Lochung in Kegelspitze, schwere Qualität

Conical Strainer

tubular handle, 18/10 stainless steel, satin polished finish, with rolled edge, 1 mm holes (excluding the tip)

Art-Nr. Part No.	∅ dia. cm	Höhe Height cm	Stiellänge Handle Length cm	
1173/230	23	20	18	1,2 l



Spitzsieb, extra fein

aus Edelstahl 18/10, seidenmatt poliert, 1,4 mm Lochung - auch in der Kegelspitze, die extreme Lochdichte (verdoppelte Passierfläche) erzeugt einen Gazesiebeffekt bei höchster Stabilität

Conical Strainer, extra fine

18/10 stainless steel, satin polished, 1.4 mm holes including the tip, very high density (double the usual) which has the same effect as a mesh, but much more robust

Art-Nr. Part No.	∅ innen ∅ Inside cm	Höhe Height cm	Stiellänge Handle Length cm	
1163/200	20	15	23,5	1,5 l
1163/240	23	19,5	23	2,7 l



Gazespitzsieb

mit Rundstiel, schwere, verstärkte Qualität, aus Edelstahl 18/10, mit gebördeltem Rand und extrafeinem, formbeständigem Gazesieb

Chinois

with tubular handle, heavy gauge, 18/10 stainless steel, with rolled edge, strong fine mesh (8 holes/cm)

Art-Nr. Part No.	∅ dia. cm	Höhe Height cm	Stiellänge Handle Length cm	
1250/200	19,5	14,5	18,5	1,4 l
1250/240	23	19	18,5	2,5 l



Gazespitzsieb

mit Flachstiel, aus Edelstahl 18/10, seidenmatt poliert, mit feinem Gazesieb und Stützstiel zum Einhängen in Topfrand, schwere Qualität

Chinois

with flat handle, 18/10 stainless steel, satin polished finish, with supporting bar, extra fine mesh (10 holes/cm)

Passiersieb, spitz

ganz aus Edelstahl, mit breitem hochglänzenden Rahmen, Drahtstiel mit handlichem Rohrgriff, Gewebe extrafein, schwere Qualität



Art-Nr. Part No.	∅ außen ∅ Outside cm	Höhe Height cm	Stiellänge Handle Length cm	
987/175	18	10	18	1 l

Strainer

with hanging loop and wide mirror polished edge, heavy gauge, all stainless steel, extra fine mesh (12 holes/cm),

Ständer

für Siebe und Fondanttrichter, aus Edelstahl 18/10, elektropoliert, stabile Qualität, geeignet für alle Größen von Spitz- und Gazesieben und Fondanttrichtern



Art-Nr. Part No.	∅ dia.	Höhe Height
1170/180	18 cm	28 cm

Stand for Chinois and Fondant Funnels

18/10 stainless steel, electro-polished, for all sizes of our chinois and fondant funnels

Holz-Stößel

für Spitzsiebe, aus fein geschliffenem Buchenholz, unlackiert, nicht spülmaschinengeeignet



Art-Nr. Part No.	Länge Length	∅ dia.
824/260	29 cm	4 cm

Beechwood Pestle

for conical strainers, unlacquered, not dishwasher proof

Passiersieb, runde Form

ganz aus Edelstahl 18/10, Gewebe fein: 6 bzw. 7 Loch per cm, stabile Qualität



Art-Nr. Part No.		∅ außen ∅ Outside cm	Stiellänge Handle Length cm
3190/100	0,15 l	10	13,5
3190/120	0,25 l	12	14,5
3190/140	0,4 l	14	15
3190/160	0,7 l	16	17
3190/180	1 l	18	16
3190/200	1,5 l	20	16
3190/220	2 l	22	17
3190/240	2,5 l	24	17
3190/260	3,5 l	26	17

Strainer

18/10 stainless steel, fine mesh (6/7 holes/cm)

Saucenseiher, runde Form

ganz aus Edelstahl, mit breitem, hochglänzendem Rahmen, Gewebe extrafein, mittelschwere stabile Qualität



Art-Nr. Part No.		∅ außen ∅ Outside cm	Stiellänge Handle Length cm
3130/130	0,3 l	12,5	17
3130/150	0,5 l	15,5	17
3130/180	1 l	18	19

Strainer

stainless steel, mirror polished edge, fine mesh (8 holes/cm)

Passiertuch

aus natürlichem gazeartigen Rohleinen, gebleicht, hochwertiges deutsches Fabrikat, Schnittkanten gesäumt, kochfest, zum Passieren von Speisen



Art-Nr. Part No.	Größe Size
6580/080	80 cm x 95 cm

Straining Cloth

pure natural linen

Passiertuch

einfache Ausführung aus Baumwolle, waschbar bis 95°C



Art-Nr. Part No.	Größe Size
6581/085	90 cm x 80 cm

Straining Cloth

cotton, washable up to 95°C

Großküchensiebe Strainers



Art-Nr. Part No.	Ø dia. cm	Stiellänge Handle Length cm
Siebe mit mittlerem Gewebe (1,5 mm): / Complete strainer with medium mesh (1.5 mm):		
3160/220	3,5 l	22 28
3160/260	4,5 l	26 28
3160/300	7 l	30 28
3160/340	9,5 l	34 28



Passier- und Brühsieb

ganz aus Edelstahl 18/10, Gestell elektro-
poliert, hygienische Konstruktion, Griff ist
handlich oval, besonders stabil durch
Verstärkungsbügel, zusätzliche Einsätze
(siehe 3161) einfach auswechselbar, Standard:
Lieferung mit mittlerem Gewebe, stabile
Qualität

Soup Strainer

18/10 stainless steel, electro-polished
reinforced frame, oval ergonomic handle, easily
interchangeable mesh (see 3161), sturdy
gauge

Einsätze zu 3160

ganz aus Edelstahl 18/10, einfach auswechsel-
bar, stabile Qualität

Replacement Mesh for 3160

18/10 stainless steel, easily interchangeable,
sturdy gauge

Art-Nr. Part No.	Ø	Gewebe
3161/221	Ø 22	Gewebe mittel 1,5 mm / Medium Mesh 1.5 mm
3161/222	Ø 22	Gewebe fein 0,4 mm / Fine Mesh 0.4 mm
3161/260	Ø 26	Gewebe grob 3,5 mm / Coarse mesh 3.5 mm
3161/261	Ø 26	Gewebe mittel 1,5 mm / Medium Mesh 1.5 mm
3161/262	Ø 26	Gewebe fein 0,4 mm / Fine Mesh 0.4 mm
3161/300	Ø 30	Gewebe grob 3,5 mm / Coarse mesh 3.5 mm
3161/301	Ø 30	Gewebe mittel 1,5 mm / Medium Mesh 1.5 mm
3161/302	Ø 30	Gewebe fein 0,4 mm / Fine Mesh 0.4 mm
3161/340	Ø 34	Gewebe grob 3,5 mm / Coarse mesh 3.5 mm
3161/341	Ø 34	Gewebe mittel 1,5 mm / Medium Mesh 1.5 mm
3161/342	Ø 34	Gewebe fein 0,4 mm / Fine Mesh 0.4 mm



Art-Nr. Part No.	Ø	Stiellänge Handle Length cm
3185/300	3 l	30 26
3185/350	5 l	35 26



Großküchensieb

ganz aus Edelstahl 18/10, spülmaschinen-
geeignet, Gewebe fein, extra starke, stabile
Qualität

Large Soup Strainer

18/10 stainless steel, dishwasher proof, extra
strong, fine mesh

Art-Nr. Part No.	Ø	Stiellänge Handle Length cm
3199/300	5 l	30 43
3199/350	8 l	35 43



Großküchensieb

ganz aus Edelstahl 18/10, außen Stützgewebe,
innen mittelfeines Gewebe (6 Loch/cm), mit
Verstärkungsrahmen, spülmaschinengeeignet

Large Soup Strainer

all 18/10 stainless steel, outer robust mesh,
inner medium mesh (6 holes/cm), with
reinforced frame, dishwasher proof

Art-Nr. Part No.	Länge Length	Ø dia.
825/160	16 cm	9,5 cm



Passierholz

für Rundsiebe, aus fein geschliffenem Buchen-
holz, unlackiert, nicht spülmaschinengeeignet

Beechwood Pestle

for round strainers, unlacquered, not
dishwasher proof

Gewürz-/Teesiebkugel

ganz aus Edelstahl 18/10, extra feines Filtergewebe, mit 15 cm langer Kette, stabile Qualität



Art-Nr.	∅
Part No.	dia.
3300/055	5 cm
3300/075	7,5 cm

Tea Infuser

18/10 stainless steel, extra fine mesh, with 15 cm chain

Gewürz-/Teesiebkorb

ganz aus Edelstahl 18/10, mittelfeines Gewebe, mit 15 cm langer Kette, mittelschwere Qualität



Art-Nr.	∅
Part No.	dia.
3300/100	9,5 cm

Tea Infuser

18/10 stainless steel, medium mesh, with 15 cm chain

Teekugel, groß

aus Edelstahl 18/10, hochglänzend poliert



Art-Nr.	∅
Part No.	dia.
3300/150	15 cm

Tea Infuser

18/10 stainless steel, mirror polished finish

Tee/Gewürzkugel

aus Edelstahl 18/10, formstabiles Filterfeingewebe



Art-Nr.	∅
Part No.	dia.
3307/150	15 cm

Tea infuser

18/10 stainless steel

Teesieb mit Schale

aus Edelstahl 18/10, hochglänzend poliert, für Tassen mit max. ∅ 11 cm, mit Tropfschälchen, schwere, hochwertige Qualität



Art-Nr.	∅ innen	Länge gesamt
Part No.	∅ Inside	Total Length
3122/125	4,5 cm	12,5 cm

Tea Strainer with bowl

18/10 stainless steel, mirror polished finish, for cups max. ∅ 11 cm, with drainer bowl, heavy gauge

Tee-Ei

aus Edelstahl 18/10, hochglänzend, mit Schraubverschluss, Kettenlänge 11 cm



Art-Nr.	∅
Part No.	dia.
3302/040	4 cm

Tea Infuser

18/10 stainless steel, mirror polished finish, screw locked, 11 cm chain

Teebrühsieb

aufklappbar, aus Edelstahl 18/10, mit feinem Sieb, stabile Qualität



Art-Nr.	Länge	∅
Part No.	Length	dia.
3125/150	15 cm	4,5 cm
3125/175	17,5 cm	6,5 cm

Tea Infuser

18/10 stainless steel, with fine mesh

Rund- und Teesiebe Sieves



Art-Nr. Part No.	Löffelmaß Bowl Size cm	Länge Length cm
138/150	5,5 x 4	15,5



Teesieblöffel

aus Edelstahl 18/10, hochglänzend

Tea Infuser

18/10 stainless steel, mirror polished finish

Art-Nr. Part No.	Länge Length cm	Fläche Size cm
3309/160	16	1,5 x 1,5



Teestab

perforierte Vierkantröhre, aus Edelstahl 18/10

Tea Infuser

18/10 stainless steel

Art-Nr. Part No.	∅ dia. cm	Höhe Height cm
Mit einem Sieb- / One mesh:		
2603/085	0,3 l	8,5
Mit drei Sieb-Ebenen- / Three mesh:		
2603/100	0,5 l	10



Einhand-Drücksieb

aus Edelstahl 18/0, hochglänzend, Netzen aus 18/10, Griff mit Feder, robuste Qualität

Flour Sifter

18/0 stainless steel, mirror polished finish, mesh 18/10, handle with spring

Art-Nr. Part No.	∅ dia. cm	Höhe Height cm
1080/200	22 cm	6,5 cm
1080/250	25,5 cm	7 cm
1080/300	30 cm	7,5 cm
1080/400	40 cm	8 cm



Mehlsieb

ganz aus Edelstahl, hochglänzend, mit feingewebtem Drahtgeflecht, ohne Bodenabstand, mittelschwere Qualität

Flour Sieve - fine mesh

stainless steel, mirror polished finish, mesh covers the base, fine mesh (8 holes/cm),

Art-Nr. Part No.	∅ dia. cm	Höhe gesamt Overall Height cm
Fein (Lochmaß 2 x 1,3 mm): / Fine (holes 2 x 1.3 mm):		
2605/250	25 cm	10 cm
2605/300	30 cm	10 cm
2605/350	35 cm	10 cm

Mittelfein (Lochmaß 4 x 2 mm): / Medium (holes 4 x 2mm):		
2604/300	30 cm	10 cm
2604/350	35 cm	10 cm

Grob (Lochmaß: 4 x 4 mm): / Coarse (holes 4 x 4 mm):		
2606/250	25 cm	10 cm
2606/300	30 cm	10 cm

Extra grob (Lochmaß 6 x 6 mm): / Extra Coarse (holes 6 x 6 mm):		
2607/300	30 cm	10 cm
2607/350	35 cm	10 cm



Rundsieb

ganz aus Edelstahl 18/10, hochglänzend poliert, mit perforiertem Streckgewebe, Füllhöhe 5 cm, mit hohem Bodenabstand, extra schwere Qualität

Flour Sieve

18/10 stainless steel, mirror polished finish, perforated stretched mesh, 5 cm from base, extra heavy gauge

Art-Nr. Part No.	∅ dia. cm	Höhe gesamt Overall Height cm
7615/230	23 cm	10,5 cm



Kunststoffsieb

aus weißem Polypropylen (Materialstärke: 3 mm), mit gewebtem Kunststoff, Füllhöhe 6,5 cm, mit niedrigem Bodenabstand, 7 Löcher/cm, Lochmaß: 1 x 1 mm, stabile Qualität

Flour sieve

white polypropylene, with 1 mm plastic mesh

Schöpfer

aus Edelstahl 18/10, hochglänzend, mit glattem Schüttrand, handlicher Rohrgriff, schwere Qualität



Art-Nr. Part No.	∅ dia. cm	Höhe Height cm	Stiellänge Handle Length cm	
5455/070	16	5,5	14,5	0,7 l
5455/100	18	6,5	14,5	1 l
5455/150	20	7,5	14,5	1,5 l
5455/200	22,5	8	15	2 l
5455/300	22,5	10	15	3 l

Scoop

18/10 stainless steel, mirror polished, with open pouring edge, with hollow handle, heavy gauge

Schöpfer, graduiert

aus Edelstahl 18/10, hochglänzend, abgeflachter Boden, mit Schüttrand und Hakengriff, extra schwere Qualität



Art-Nr. Part No.	∅ dia. cm	Höhe Height cm	Stiellänge Handle Length cm	
5454/100	15	8,5	19	1 l

Graduierung: 0,25 l, 0,5 l, 0,75 l, 1 l
Graduated every ¼ L

Scoop

18/10 stainless steel, mirror polished, with pouring edge and flat handle, extra heavy gauge

Handschaufel

aus Edelstahl 18/10, seidenmatt poliert, mit Flachgriff, mittelschwere Qualität



Art-Nr. Part No.	∅ Scoop cm	Schaufel Length cm	Schaufellänge Scoop Length cm	Portionsgröße Portion Size cm
1037/050*	5	18,5	10	0,1 l
1037/080	8	25,5	14,5	0,4 l
1037/100	10	30	19,5	0,85 l
1037/110	12	33	23	1,45 l
1037/155	15	40	26	2,3 l

*mit Hohlgriff
*with tubular handle

Scoop

18/10 stainless steel, satin polished, with flat handle

Mehlschaufel

aus Edelstahl 18/10, seidenmatt poliert, mit schrägem Hohlgriff, schwere Qualität



Art-Nr. Part No.	∅ Scoop cm	Schaufel Length cm	Schaufellänge Scoop Length cm	Portionsgröße Portion Size cm
50/100	10	32,5	18,5	0,8 l
50/120	12	34	20	1,3 l
50/140	14	37	22	1,8 l
50/160	16	40	24	2,1 l

Scoop

18/10 stainless steel, satin polished, with angled hollow handle, heavy gauge

Mehlschaufel

aus Edelstahl, hochglänzend, fugenlose Schaufel



Art-Nr. Part No.	∅ Scoop cm	Schaufel Length cm	Schaufellänge Scoop Length cm	Portionsgröße Portion Size cm
1137/070	7	28	16	0,4 l
1137/130	13	33	20	1,65 l

Scoop

stainless steel, mirror polished finish

Abfüllhilfen Scoops



Art-Nr. Part No.	∅ Schaufel ∅ Scoop	Länge Length	Schaufellänge Scoop Length	Portionsgröße
	cm	cm	cm	
1131/110	11	30	16	0,8 l



Mehlschaufel

aus Edelstahl, hochglänzend, mit Hohlgriff

Scoop

stainless steel, mirror polished finish, with hollow handle

Art-Nr. Part No.	∅ Schaufel ∅ Scoop	Länge Length	Schaufellänge Scoop Length	Portionsgröße
	cm	cm	cm	
1036/090	9	29	15	0,6 l
1036/110	11	31	17	1 l
1036/130	13	37,5	21	1,5 l



Mehlschaufel

aus Edelstahl 18/10, hochglänzend, fugenlose Schaufel mit hygienischem Flachgriff, schwere Qualität

Scoop

18/10 stainless steel, mirror polished, with flat handle, seamless scoop, heavy gauge

Art-Nr. Part No.	Schaufelmaß Blade	Länge Length	Portionsgröße
	cm	cm	
5855/250	15 x 8	25	0,25 l
5855/300	19 x 10	31	0,5 l
5855/350	21 x 12	35	0,7 l



Handschaufel

aus weißem Polypropylen, schwere harte Ausführung

Scoop

white polypropylene

Art-Nr. Part No.	Länge Length	Schaufelmaß Blade	Portionsgröße
	cm	cm	
1029/145	14,5	8,5 x 5	0,02 l
1029/185	18,5	10,5 x 5,5	0,08 l
1029/210	21	12 x 7	0,11 l
1029/250	25	15 x 9	0,25 l
1029/265	26,5	17 x 10	0,4 l
1029/310	31	18 x 10,5	0,4 l
1029/350	35	22 x 13,5	0,75 l



Schaufel

aus Aluminiumguss, nicht spülmaschinengeeignet

Scoop

cast aluminium, not dishwasher safe

Art-Nr. Part No.	∅ Schaufel ∅ Scoop	Länge Length	Schaufellänge Scoop Length	Portionsgröße
	cm	cm	cm	
1038/090	9	16	14	0,5 l
1038/110	11	18	17	1 l
1038/130	13	22	20	1,5 l



Sackschaufel

aus Edelstahl 18/10, hochglänzend, fugenlose Schaufel mit offenem Hohlgriff, schwere Qualität

Scoop

18/10 stainless steel, mirror polished, with open hollow handle, seamless scoop, heavy gauge

Eisschaufel

aus Edelstahl, hochglänzend, mit 5 mm-Lochung, mit handlichem Hohlgriff, schwere Qualität



Art-Nr. Part No.	Länge Length cm	∅ Schaufel ∅ Scoop cm	Schaufellänge Scoop Length cm
1031/100	18,5	5	10

Ice Scoop

stainless steel, mirror polished, 5 mm perforations, with hollow handle

Eis-/Mehrzweckschaufel

aus Edelstahl 18/10, hochglänzend, fugenlose Verbindung von Schaufel und Hohlgriff, mit Aufhängeöse, extra schwere Qualität



Art-Nr. Part No.	Schaufelmaß Blade cm	Länge gesamt Total Length cm	Portionsgröße
1035/110	12 x 6	21,5	0,1 l
1035/140	14 x 7,5	23	0,2 l
1035/155	15,5 x 8,5	24,5	0,25 l
1035/180	18 x 10	29	0,35 l
1035/220	22 x 13	35	0,5 l

Scoop

18/10 stainless steel, mirror polished, seamless fixed handle with hanging loop, extra heavy gauge

Mehrzweckschaufel

aus weißem Polypropylen, Materialstärke: 3 mm, sehr robust



Art-Nr. Part No.	Schaufelmaß Blade cm	Länge gesamt Total Length cm	Portionsgröße
1039/285	17 x 12	28,5	0,6 l
1039/350	24 x 15	35	2,7 l

Scoop

white polypropylene

Mehrzweckschaufel

aus glasklarem Polycarbonat, ideal als Eisschaufel und zum Abfüllen in schmale Behältnisse zu verwenden



Art-Nr. Part No.	Schaufelmaß Blade cm	Länge gesamt Total Length cm	Portionsgröße
5848/175	11 x 7	25,5	0,2 l

Scoop

clear polycarbonate

Dosierschaufel

aus Edelstahl 18/10, hochglänzend, mit Drahtgriff, ideal für Gewürzdosen oder als Eisschaufel



Art-Nr. Part No.	Schaufelmaß Blade cm	Länge gesamt Total Length cm	Portionsgröße
1033/120	6 x 3,5	12	0,03 l
1033/135	8 x 4,5	13,5	0,05 l
1033/170	10 x 5,5	17	0,1 l

Scoop

18/10 stainless steel, mirror polished

Bonbon-/Eisschaufel

aus Edelstahl 18/10, hochglänzend, schwere Qualität



Art-Nr. Part No.	Schaufelmaß Blade cm	Portionsgröße
1122/120	12	0,075 l

Confectionery Scoop

18/10 stainless steel, mirror polished

Maße

Graduated Measures



contacto

Art-Nr. Part No.		Höhe Height
551/050*	0,5 l	11 cm
551/100**	1 l	14 cm
551/150**	1,5 l	16 cm
551/200**	2 l	20 cm

* Maßzahlen alle 100 ml
** Maßzahlen alle 500 ml

* graduated every 100 ml
** graduated every 500 ml



Maß mit Fuß

aus Edelstahl 18/10, seidenglänzend poliert, innen graduiert, Maßeinheit: Liter und Pint, mittelschwere Qualität

Graduated Measure

18/10 stainless steel, satin polished, graduated inside in pints and litres

Art-Nr. Part No.		Höhe Height
549/010*	0,1 l	5 cm
549/025**	0,25 l	7 cm
549/050***	0,5 l	11 cm
549/100****	1 l	13,5 cm
549/200****	2 l	19,5 cm

* Messstriche: jede 50 ml
** Maßzahlen: jede 50 ml
*** Maßzahlen: jede 100 ml
**** Maßzahlen: jede 500 ml

* graduated every 50 ml
*** graduated every 100 ml
**** graduated every 500 ml



Messbecher

aus Edelstahl 18/10, seidenglänzend poliert, innen graduiert, mit offenem Griff, (/010 & /025 fugenloser Griff) stapelbar

Graduated Measure

18/10 stainless steel, satin polished, graduated inside, stackable

Art-Nr. Part No.	∅ innen ∅ Inside cm	Höhe Height cm
2625/050*	0,5 l	10
2625/100**	1 l	12
2625/200***	2 l	14

* Messstriche in 1/8 l - Schritten
** Messstriche in 1/4 l - Schritten
*** Messstriche in 1/2 l - Schritten

* graduated every 125 ml
** graduated every 250 ml
*** graduated every 500 ml



Maß, zylindrisch

aus Edelstahl 18/10, mit Schüttrand, innen und außen graduiert, mit Maßzahlen außen, extra schwere Qualität

Graduated Measure

18/10 stainless steel, graduated inside and outside, extra heavy gauge

Art-Nr. Part No.	∅ dia. cm	Höhe Height cm
2620/100	1 l	11

Messskala: 1/4 l, 1/2 l, 3/4 l, 1 l
graduated every 250 ml



Maß, zylindrisch

aus Edelstahl 18/10, außen hochglänzend, innen elektropoliert, mit Schüttrand, innen und außen graduiert (außen mit Maßzahlen), schwere Qualität

Graduated Measure

18/10 stainless steel, outside mirror polished, inside electro polished, graduated inside and outside, heavy gauge

Art-Nr. Part No.		Höhe Height
3077/050	0,5 l	13 cm
3077/100	1 l	15 cm
3077/150	1,5 l	16 cm
3077/200	2 l	17 cm

Messskala: in 0,1 l Schritten, Maßzahlen jede 0,2 l
graduated every 100 ml, numbered every 200 ml



Messkanne

aus Edelstahl 18/10, hochglänzend, mit Ausgusschnaupe, innen graduiert, extra schwere Qualität

Graduated Measure

18/10 stainless steel, mirror polished, with spout, graduated inside, extra heavy gauge

Maß, zylindrisch

aus Edelstahl 18/10, hochglänzend, mit Ausgusschnaupe, innen und außen graduiert, Maßzahlen innen, schwere Qualität

Graduated Measure

18/10 stainless steel, mirror polished, with spout, graduated inside and outside, heavy gauge



Art-Nr. Part No.		∅ dia. cm	Höhe Height cm
520/060*	0,7 l	10	10
520/130*	1,3 l	12	12
520/210**	2,1 l	14	14
520/320**	3,2 l	16	16
520/450***	4 l	18	18
520/620***	5 l	20	20

* Messskala in 0,1 l Schritten, Ziffern alle 0,2 l

** Messskala in 0,2 l Schritten, Ziffern alle 0,2 l

*** Messskala in 1,0 l Schritten, ohne Maßzahlen

*graduated every 100ml, numbered every 200ml

**graduated and numbered every 200ml

*** graduated every 1000ml

Messbecher

aus Polypropylen, milchig-transparent, mit geprägter Skala und blauem Skalendruck, geschlossener Griff, hitzeresistent bis +125°C, unzerbrechlich, sterilisierbar

Graduated Measure

translucent polypropylene, with blue graduations, heat resistant up to +125°C, virtually unbreakable, can be sterilised



Art-Nr. Part No.	∅ oben ∅ Top cm	Höhe Height cm	Stärke Thickness mm	
3078/025	7	12	1,2	0,25 l
3078/050*	9	13,5	1,7	0,5 l
3078/100*	11,5	17	1,8	1 l
3078/200**	15,5	20,5	1,8	2 l
3078/300**	17	23	1,8	3 l
3078/500	20	27	1,9	5 l

* Messskala in 50 ml Schritten, Ziffern alle 100 ml, sowie Maßzahlen alle ¼ l

** Messskala in 100 ml Schritten, Ziffern alle 500 ml, sowie Maßzahlen alle ½ l

* Graduated every 50 ml, numbered every 100 ml

** Graduated every 100 ml, numbered every 500 ml

Messlöffelsatz

aus Edelstahl 18/10, Löffel hochglänzend, Stiele matt poliert

Measuring Spoon Set

18/10 stainless steel, bowl mirror polished, handles satin polished



Art-Nr. Part No.	Länge Length cm
1566/004	13 cm

Skalierung: 1 Esslöffel, 1 Teelöffel,
½ Teelöffel, ¼ Teelöffel

Measures: Table Spoon, Tea Spoon,
½ Tea Spoon, ¼ Tea Spoon

Küchenwaage

grau lackiertes Stahlgehäuse, Wägeplattform aus Edelstahl 18/0, Nutzlast bis 20 kg, skaliert in 100 g-Schritten, Auflagefläche: 25 x 25 cm

Scales

grey lacquered steel casing, 18/0 stainless steel base, max. load 20 kg, marked every 100g, top: 25x25 cm



Art-Nr. Part No.	Länge Length cm	Breite Width cm	Höhe gesamt Overall Height cm
241/020	25	25	27

Küchenwaage

grau lackiertes Stahlgehäuse Schale aus Edelstahl 18/10, hochglänzend, Nutzlast bis 2 kg, skaliert in 10 g-Schritten, Schalenkapazität: 0,7 l

Scales

grey lacquered steel casing bowl 18/10 stainless steel, mirror polished, max. load 2 kg, marked every 10g, bowl capacity: 0.7L



Art-Nr. Part No.	Länge Length cm	Breite Width cm	Höhe gesamt Overall Height cm
242/002	14,5	20	25

Trichter Funnels



Art-Nr. Part No.	Höhe Height	Ø dia.
6069/100	1 l 12,5 cm	11 cm



Fetttrennkanne

aus Polycarbonat, dadurch quasi unzerbrechlich für den professionellen Einsatz, zum Trennen von Bratensäften und Saucen, graduiert, spülmaschinengeeignet

Fat Separator

polycarbonate, virtually unbreakable for professional use, dishwasher safe

Art-Nr. Part No.	Ø Durchlauf Ø Nozzle cm	Höhe Height cm	Ø innen Ø Inside cm	
5420/050*	1	7	4,5	0,02 l
5420/100	1,5	12	9	0,1 l
5420/120	1,5	14	11	0,25 l
5420/150	2,2	17	14	0,4 l
5420/200	2,2	20	19	1 l
5420/250	2,2	24	23	2 l
5420/310	1,8	33	29	6 l

*ohne Griff, ohne Seitennut.

Maßangabe Durchlauf bezieht sich auf den unteren Außendurchmesser des Stützens.

*without handle, straight tube.

Nozzle diameter refers to the outside diameter at the bottom of the funnel's nozzle.



Trichter

aus Edelstahl 18/10, seidmatt poliert, mit Griff, sterilisierbar, mit Seitennut zur Ableitung der Behälterluft, schwere Qualität

Funnel

18/10 stainless steel, matt polished, with handle, can be sterilised, heavy gauge

Art-Nr. Part No.	Ø Durchlauf Ø Nozzle cm	Höhe Height cm	Ø innen Ø Inside cm	
5421/300	2,5	32	30	6 l
5421/400	4	38	40	15 l

Maßangabe Durchlauf bezieht sich auf den unteren Außendurchmesser des Stützens.

Nozzle diameter refers to the outside diameter at the bottom of the funnel's nozzle.



Fasstrichter

aus Edelstahl 18/10, hochglänzend, mit Hängeöse

Funnel

18/10 stainless steel, mirror polished finish, with hanging loop

Art-Nr. Part No.	Ø Durchlauf Ø Nozzle cm	Höhe Height cm	Ø innen Ø Inside cm	
5425/060	0,6	8	5,5	0,05 l
5425/080	0,8	10,5	7	0,08 l
5425/100	0,9	12,5	9,5	0,2 l
5425/120	1	14,5	11	0,3 l
5425/140	1,2	16,5	13	0,55 l
5425/165	1,2	19,5	15	0,8 l

Maßangabe Durchlauf bezieht sich auf den unteren Außendurchmesser des Stützens.

Nozzle diameter refers to the outside diameter at the bottom of the funnel's nozzle.



Trichter

aus weißem hochdichtem Polyethylen, mit Entlüftungsrippen und Aufhängeöse, sehr stabil

Funnel

made of high density polyethylene, white, with hanging loop, sturdy construction

Art-Nr. Part No.	Ø Durchlauf Ø Nozzle cm	Höhe Height cm	Ø dia. cm
5428/170	1,5	20	16
5428/210	1,8	22	20



Abfülltrichter

aus hochdichtem Polyethylen, mit Filtereinsatz aus Messinggeflecht, mit Aufhängeöse

Funnel

high density polyethylene, brass wire filter insert, with hanging loop

Fondant-/Likörtrichter

ganz aus Edelstahl 18/10, seidenmatt, tropfdicht, mit Einhandmechanik, Ablassöffnung wahlweise 4 oder 8 mm Durchmesser (durch Entfernen der Ablassschraube), zusätzliche Schraube mit Ø 6 mm erhältlich, mühelose Reinigung durch leichte Demontage, schwere Qualität

Fondant Funnel

18/10 stainless steel, satin polished finish, with 4 mm (liqueur) & 8 mm (fondant) nozzle, easily dismantled for cleaning



Art-Nr. Part No.		Ø dia. cm	Höhe Height cm
458/180	1,5 l	18	18
458/230*	2 l	23	20

Ersatzschraube mit 4 mm Durchlass / spare 4 mm nozzle
458/904

Zusätzliche Schraube mit 6 mm Durchlass / 6 mm nozzle
458/906

* Mit Gegenriff.
* with extra handle.

Fondantrichter-Halter

aus Edelstahl 18/10, seidenmatt poliert, innen Messskala

Holder for Fondant Funnel

18/10 stainless steel, satin polished finish, graduated inside



Art-Nr. Part No.		Ø oben Ø Top cm	Höhe Height cm
459/001	1,5 l	15	16,5

Fondantrichter-Halter

Draht aus Edelstahl

Fondant Funnel/Chinois Stand

stainless steel wire



Art-Nr. Part No.		Ø innen Ø Inside cm	Höhe Height cm
460/001		9	16

Ständer

für Siebe und Fondantrichter, aus Edelstahl 18/10, elektroliert, stabile Qualität, geeignet für alle Größen von Spitz- und Gazesieben und Fondantrichtern

Stand for Chinois and Fondant Funnels

18/10 stainless steel, electro-polished, for all sizes of our chinois and fondant funnels



Art-Nr. Part No.		Ø dia. cm	Höhe Height cm
1170/180		18 cm	28 cm

Art-Nr. Part No.	Länge Length	Breite max. Max. Width
356/170	17 cm	4 cm



Konservenöffner, groß

mit Kapselheber im Griff, große Ausführung für mehr Sicherheit und Effizienz im professionellem Dauereinsatz, aus 2 mm starkem verchromtem Stahl, schwere Qualität

Can / Bottle Opener

2 mm chrome plated steel, heavy gauge

Art-Nr. Part No.	Länge Length
982/180	18 cm



Konservenöffner

Serie POLARIS, mit Griff aus Edelstahl 18/10, Klinge aus Edelstahl 18/0, Bügel aus Edelstahl 18/10

Can Opener

with hanging loop, blade 18/0 stainless steel, handle 18/10 stainless steel

Art-Nr. Part No.	Länge Length	Breite Width
321/010	10,5 cm	2 cm



Dosenlocher / Kapselheber

vernickelter Stahl, Materialstärke 1,7 mm

Can / Bottle Opener

nickel plated steel, material thickness 1.7 mm

Art-Nr. Part No.	∅ Rädchen ∅ Wheel	Länge Length
357/060	2,5 cm	6 cm

Bedienung: Griff nach links drehen, das Messer öffnet sich, an Dose anlegen und durch Rechtsdrehung schneiden.



Dosenöffner

für professionellen Einsatz, Messer und Rädchen aus gehärtetem, verzinnem Stahl, mit handlichem Holzgriff, geeignet für große Dosen

Tin/Can Opener

professional design, for large tins, hardened tinned steel blade and wheel, wooden handle

Art-Nr. Part No.	Länge Length
965/130	13 cm



Dosenlocher

Serie POLARIS, mit extra spitzem Dorn (4mm) aus Edelstahl 18/10

Tin/Can Punch

with hanging loop, handle 18/10 stainless steel, punch 18/0 stainless steel

Dosenöffner

Standardmodell, aus Edelstahl 18/0, variabel für Dosen bis maximal 56 cm Höhe, für Tischplatten bis 6,5 cm, extra schwere Ausführung

Can Opener

super large model, 18/0 stainless steel, with stainless steel stem, adjustable for cans up to 56 cm height and work surfaces, up to 6.5 cm thick, extra heavy gauge



Art-Nr.	Länge
Part No.	Length
339/075	75 cm
Tischauflage: 25 x 10 x 1,5 cm /	
Clamp size: 25 x 10 x 1.5 cm	

339/901	Radausrüstung / Wheel
339/902	Ersatzmesser / Spare blade

Weitere Ersatzteile auf Anfrage.
Other spare parts on request.

Dosenöffner

de Luxe - Ausführung, verchromt, für Tischplatten bis 6,5 cm, Drehknopf und Tischauflage aus Edelstahl 18/0, variabel für Dosen bis maximal 56 cm Höhe, extra schwere Ausführung

Can Opener

Super de Luxe large model, all stainless steel, adjustable for cans up to 56 cm height and work surfaces up to 6.5 cm thick, extra heavy gauge

Art-Nr.	Länge
Part No.	Length
346/075	75 cm
Tischauflage: 25,5 x 10,5 x 1,5 cm /	
Clamp size: 25 x 10 x 1.5 cm	

346/901	Radausrüstung / Wheel
339/902	Ersatzmesser / Spare blade

Weitere Ersatzteile auf Anfrage.
Other spare parts on request.

Dosenöffner

verchromt, hochglänzend

Can Opener

chrome plated, mirror polished



Art-Nr.	Länge
Part No.	Length
320/155	15,5 cm

Büchsen-/Dosenöffner

verchromt mit Plastikgriff, stabile Qualität

Can Opener

chrome plated with plastic handles



Art-Nr.	Länge
Part No.	Length
4690/180	18 cm

Büchsen-/Dosenöffner

Serie POLARIS, mit seidenmatt polierten Griffen aus Edelstahl 18/10, Arbeitsteil hochglänzend verchromt, schwere Qualität

Can Opener

with hanging loops, handles 18/10 stainless steel, chrome plated opener



Art-Nr.	Länge
Part No.	Length
930/200	20 cm



contacto



Die Griffe aus POM-Kunststoff sind vernietet und verschweißt, damit keine Hohlräume entstehen. Sie sind absolut hygienisch sauber mit der Klinge verbunden. Die geschmiedeten Klingen sind aus Chrom-Molybdän-Vanadium-Stahl (Werkstoff 1.4116, bzw. DIN x50CrMoV15).

Pflege-tips für Messer finden Sie im Serviceteil.

These classically forged top of the range German knives must simply rate among the best in the world, combining quality with comfort and balance.

Made of high grade Molybdenum Vanadium stainless steel with a blade hardness of 56 HRC (Rockwell). They are highly corrosion resistant, with one piece drop forged blades, bolster and tang, the blades of which are precision taper-ground, with riveted black POM handles.

Messer 3600 Knives

- Solinger Spitzenqualität • made in Solingen, Germany
- geschmiedete Klingen • long lasting cutting edge
- mit POM-Griffen • very well balanced and comfortable
- schwere Profiqualität • comfortable
- Messerhärte 56 HRC • superb quality
- spülmaschinenfest • can be sterilised

Kochmesser

zur Schneide hin besonders dünn geschliffen, daher nur zum Schneiden und nicht zum Hacken verwenden

Cooks Knife



Art-Nr. Part No.	Klingenlänge Blade cm	Klingenlänge Blade Zoll	Länge gesamt Total Length cm
3600/150	15,5	6"	28
3600/200	21	8¼"	34
3600/250	25,5	10"	39
3600/300	31	12¼"	45

Schäl-/Tourniermesser

Multiwerkzeug zum Schälen, Entkernen und Verzieren

Peeling/Turning Knife



Art-Nr. Part No.	Klingenlänge Blade cm	Klingenlänge Blade Zoll	Länge gesamt Total Length cm
3626/070	7	2¾"	18

Gemüsemesser

Paring Knife



Art-Nr. Part No.	Klingenlänge Blade cm	Klingenlänge Blade Zoll	Länge gesamt Total Length cm
3601/090	9	3½"	20

Spick-/ Officemesser

ideal zum Schneiden, Schälen und Verzieren

Vegetable/Utility Knife



Art-Nr. Part No.	Klingenlänge Blade cm	Klingenlänge Blade Zoll	Länge gesamt Total Length cm
3602/090	8,5	3½"	19
3602/100	10	4"	21
3602/120	11,5	4½"	22,5

Ausbeinmesser

Zum gezielten Herauslösen von Knochen, Fett und Sehnen.

Boning Knife



Art-Nr. Part No.	Klingenlänge Blade cm	Klingenlänge Blade Zoll	Länge gesamt Total Length cm
3640/130	13	5¼"	25
3640/160	15	6"	27

Fischfiliermesser

durch die flexible Klinge lassen sich Haut und Gräten sauber von Fleisch und Fisch ablösen, ideal auch zum Filetieren

Filleting Knife



Art-Nr. Part No.	Klingenlänge Blade cm	Klingenlänge Blade Zoll	Länge gesamt Total Length cm
3638/170	17,5	7"	30

Fleischmesser

Carving Knife



Art-Nr. Part No.	Klingenlänge Blade cm	Klingenlänge Blade Zoll	Länge gesamt Total Length cm
3617/190	19	7½"	31

Schinkenmesser

besonders für das Tranchieren von Braten mit fester Kruste

Slicer/Carving Knife

serrated



Art-Nr. Part No.	Klingenlänge Blade cm	Klingenlänge Blade Zoll	Länge gesamt Total Length cm
3618/210	21	8½"	33
3618/260	26,5	10½"	38



Art-Nr. Part No.	Klingenlänge Blade cm	Klingenlänge Blade Zoll	Länge gesamt Total Length cm
3615/110	10,5	4"	21



Buntschneidemesser

zur Herstellung von dekorativen Riffelscheiben aus Obst, Gemüse, Käse oder Butter

Garnishing/Decorating Knife

Art-Nr. Part No.	Klingenlänge Blade Length cm	Länge gesamt Total Length cm
2230/100	10 cm	20 cm



Buntschneidemesser

Garnishing/Decorating Knife

Art-Nr. Part No.	Zinkenlänge Prongs Length cm	Zoll	Länge gesamt Total Length cm
3605/150	9	6"	28
3605/200	9	8"	32



Fleischgabel

mit gebogenen Zinken, ideal auch zum Wenden von Bratgut in der Pfanne

Fork

with curved prongs

Art-Nr. Part No.	Zinkenlänge Prongs Length cm	Zoll	Länge gesamt Total Length cm
3604/150	12	5"	28
3604/170	14,5	6"	30,5
3604/200	17	7"	33



Tranchiergabel

mit geraden Zinken

Fork

with straight prongs

Tranchierbesteck im Geschenkkarton bestehend aus 3604/150 und 3612/200 siehe Seite 99
Carving set in gift box (page 99) consists of 3604/150 and 3612/200.

Art-Nr. Part No.	Klingenlänge Blade cm	Klingenlänge Blade Zoll	Länge gesamt Total Length cm
3612/200	20,5	8"	33
3612/220	22	9"	35,5
3612/260	25,5	10"	38



Tranchiermesser

leichtes Tranchieren durch dünne Klinge und glatte Schneide

Slicer/Carving Knife

Art-Nr. Part No.
3630/002



Tranchiergarnitur

Set bestehend aus Tranchiergabel 3604/150 und Tranchiermesser 3612/200 in Geschenkverpackung.

Carving Set

3604/150 and 3612/200 gift boxed

Art-Nr. Part No.	Klingenlänge Blade cm	Klingenlänge Blade Zoll	Länge gesamt Total Length cm
3616/320	32	12"	43,5



Lachsmesser

Mit extra langer, dünner Klinge zum fachgerechten Filetieren von Lachs.

Salmon Knife

flexible

Art-Nr. Part No.	Klingenlänge Blade cm	Klingenbreite Blade Width cm	Klingenlänge Blade Length Zoll
3686/400	40	2,9	16"



Wurst-/ Gyrosmesser

Slicer/Kebab Knife

Palette mit flexibler Klinge

Palette Knife



Art-Nr. Part No.	Spatelmaß Blade cm	Länge gesamt Total Length cm
3650/260	26 x 3,5	39,5

Tomaten-/ Käsemesser mit Wellenschliff

die Klinge mit Wellenschliff schneidet Tomaten ohne Zerquetschen; leichte Aufnahme von Tomaten und Käsescheiben mit den zwei vorderen Zinken

Tomato Knife

serrated



Art-Nr. Part No.	Klingenlänge Blade cm	Klingenlänge Blade Zoll	Länge gesamt Total Length cm
3627/130	12,5	5"	23

Käsemesser

die dekorative Ätzung verhindert das Festkleben der Käsescheiben an der Klinge

Cheese Knife

the etching prevents cheese from adhering to the blade



Art-Nr. Part No.	Klingenlänge Blade cm	Klingenbreite Blade Width cm	Klingenlänge Blade Length Zoll
3690/310	30	3,5	11½"

Käsemesser

die dekorative Ätzung verhindert das Festkleben der Käsescheiben an der Klinge

Cheese Knife

the etching prevents cheese from adhering to the blade



Art-Nr. Part No.	Klingenlänge Blade cm	Klingenbreite Blade Width cm	Klingenlänge Blade Length Zoll
3680/320	32,5	3,5	14"

Käsemesser

mit feinem Sägeschliff, die Lochung verhindert das Festkleben der Käsescheiben an der Klinge, leichtes Aufnehmen der Scheiben durch zwei Zinken

Cheese Knife

finely serrated



Art-Nr. Part No.	Klingenlänge Blade cm	Klingenlänge Blade Zoll	Länge gesamt Total Length cm
3633/140	14	5½"	25

Brötchenmesser

der feine Wellenschliff durchsäht leicht die knusprige Brötchenkruste

Sandwich Knife

serrated



Art-Nr. Part No.	Klingenlänge Blade cm	Klingenlänge Blade Zoll	Länge gesamt Total Length cm
3636/130	13	5¼"	23

Brotmesser

durch den Wellenschliff lässt sich die Brotkruste leicht durchschneiden und es ergeben sich ebene Scheiben

Bread Knife

serrated



Art-Nr. Part No.	Klingenlänge Blade cm	Klingenlänge Blade Zoll	Länge gesamt Total Length cm
3620/200	20,5	8"	33

Messer 4600 Knives

- geschmiedete Klingen aus Edelstahl DIN X30Cr13
- schwarze Melamin-Griffe
- mit Edelstahl-Nieten
- schwere Profiqualität
- Messerhärte 52 HRC
- spülmaschinenfest
- blades from forged stainless steel
- black melamine handles
- with 3 stainless rivets
- heavy gauge
- blade hardness 52 HRC
- dishwasher proof

These professional forged knives with comfortable handles represent excellent value for money. Forged stainless steel blades with finely ground edge. Melamine handles are heat resistant up to +120°C.

Die Griffschalen aus schwarzem, hochwertigem Melamin (Duroplast) sind absolut hygienisch sauber mit der Klinge verschweißt. Duroplaste zeichnen sich durch hohe Temperaturresistenz (max. +120°C), ausgezeichnete Bruchfestigkeit und völlige Geschmacks- und Geruchsneutralität aus. Die geschmiedeten, durchgehenden Klingen sind mit drei Edelstahl-Nieten unlösbar mit den Griffschalen verschweißt. Die Klingeoberfläche ist mit einem feinen Haarschliff versehen.

Art-Nr. Part No.	Klingenlänge Blade cm	Klingenlänge Blade Zoll	Länge gesamt Total Length cm
4600/150	15	6"	28
4600/200	20	8"	32,5
4600/250	25	10"	38
4600/300	30	12"	43



Kochmesser
Cooks Knife

Art-Nr. Part No.	Klingenlänge Blade cm	Klingenlänge Blade Zoll	Länge gesamt Total Length cm
4603/210	21	8¼"	33



Brotmesser mit Wellenschliff
Bread Knife

Art-Nr. Part No.	Klingenlänge Blade cm	Klingenlänge Blade Zoll	Länge gesamt Total Length cm
4605/150	15	6"	28
4605/200	20	8"	32,5
4605/250	25	10"	38



Tranchiermesser
Slicer/Carving Knife

Art-Nr. Part No.	Zinkenlänge Prongs Length cm	Zoll	Länge gesamt Total Length cm
4604/150	15	6"	28,5



Tranchiergabel
Fork

Art-Nr. Part No.	Klingenlänge Blade cm	Klingenlänge Blade Zoll	Länge gesamt Total Length cm
4602/090	9	3½"	19,5
4602/115	11,5	4½"	21,5



Spickmesser
Vegetable/Utility Knife

Art-Nr. Part No.	Klingenlänge Blade cm	Klingenlänge Blade Zoll	Länge gesamt Total Length cm
4606/075	7,5	3"	18



Schälmesser
Peeling/Turning Knife

Art-Nr. Part No.	Klingenlänge Blade cm	Klingenlänge Blade Zoll	Länge gesamt Total Length cm
4607/150	15	6"	27,5



Ausbeinmesser
Boning Knife

Art-Nr. Part No.	Klingenlänge Blade cm	Klingenlänge Blade Zoll	Länge gesamt Total Length cm
4608/115	11,5	4½"	21,5



Steak-/Küchenmesser
mit Wellenschliff an der vorderen Hälfte der Klinge
Steak/Vegetable Knife
serrated

Robuste Profiqualität. Die Griffe aus lebensmittelgeeignetem hartem Megol®-Kunststoff sind temperaturbeständig von -20°C bis +120°C und spülmaschinenfest. Klingen aus Chrom-Molybdän-Vanadium (x50CrMoV15).
Pflegetips für Messer finden Sie im Serviceteil.

Sturdy professional quality. Handles are made of very strong, black moulded Megol® plastic (special high density polyethylene) and are temperature resistant from -20°C to +120°C. Dishwasher proof.

Messer MEGOL Knives

- Spitzenqualität
- Chrom-Molybdän-Vanadium-Klingen
- lebensmittelgeeignete Griffe aus Megol
- spülmaschinenfest
- Messerhärte 52 HRC
- high quality
- Molybdenum Vanadium blades
- ergonomic handles
- dishwasher proof
- blade hardness 52 HRC

Küchenmesser

Serie Megol®

Butchers Knife



Art-Nr. Part No.	Klingenlänge Blade cm	Klingenlänge Blade Zoll	Länge gesamt Total Length cm
6031/160	16	6½"	29
6031/180	18	7"	31
6031/200	20	8"	33
6031/220	22	9"	35
6031/260	26	10½"	39

Spickmesser

Serie Megol®

Boning Knife



Art-Nr. Part No.	Klingenlänge Blade cm	Klingenlänge Blade Zoll	Länge gesamt Total Length cm
6035/140	14	5½"	27
6035/200	20	8"	33

Kochmesser

Serie Megol®

Cooks Knife



Art-Nr. Part No.	Klingenlänge Blade cm	Klingenlänge Blade Zoll	Länge gesamt Total Length cm
6032/250	25	10"	38
6032/300	30	11¾"	43

Schinkenmesser mit Kullenschliff

Serie Megol®, mit flexibler Klinge

Scalloped Slicer



Art-Nr. Part No.	Klingenlänge Blade cm	Klingenlänge Blade Zoll	Länge gesamt Total Length cm
6033/300	30	11¾"	43

Schinkenmesser

Serie Megol®, mit flexibler Klinge

Slicer

flexible



Art-Nr. Part No.	Klingenlänge Blade cm	Klingenlänge Blade Zoll	Länge gesamt Total Length cm
6034/360	36	14"	49

Schinkenmesser

Serie Megol®, mit Wellenschliff

Ham Knife

wavy edge



Art-Nr. Part No.	Klingenlänge Blade Length cm	Klingenlänge Blade Length Zoll	Länge gesamt Total Length cm
6029/300	30	11¾"	43

Art-Nr. Part No.	Klingenlänge Blade cm	Klingenlänge Blade Zoll	Länge gesamt Total Length cm
6030/140	14	5½"	27
6030/160	16	6½"	29



Ausbeinmesser
Serie Megol®
Boning Knife

Art-Nr. Part No.	Klingenlänge Blade cm	Klingenlänge Blade Zoll	Länge gesamt Total Length cm
6028/160	16	6"	29
6028/180	18	7"	31



Fleischmesser
Serie Megol®
Utility Knife

Art-Nr. Part No.	Klingenlänge Blade cm	Klingenlänge Blade Zoll	Länge gesamt Total Length cm
6042/260	26	10"	39



Blockmesser
Serie Megol®
Butchers/Steak Knife

Art-Nr. Part No.	Zinkenlänge Prongs Length cm	Zoll	Länge gesamt Total Length cm
6039/170	10	4"	27,5



Fleischgabel
aus Chrom-Molybdän- Vanadium
(x50ChrMoV15), Griff aus Polypropylen ist
temperaturbeständig von -25°C bis +105°C,
spülmaschinengeeignet, robuste Profiqualität

Fork
Molybdenum Vanadium, stainless steel, with
black polypropylene handle

Art-Nr. Part No.	Klingenlänge Blade cm	Klingenlänge Blade Zoll	Länge gesamt Total Length cm
6036/220	22	9"	35



Brotmesser mit Wellenschliff
Klinge aus Chrom-Molybdän- Vanadium
(x50ChrMoV15), Griff aus Polypropylen ist
temperaturbeständig von -25°C bis +105°C,
spülmaschinengeeignet, robuste Profiqualität

Bread Knife
serrated edge

Art-Nr. Part No.	Klingenlänge Blade cm	Klingenlänge Blade Zoll	Länge gesamt Total Length cm
6037/070	7	2¾"	18



Gemüsemesser
Klinge aus Chrom-Molybdän- Vanadium
(x50ChrMoV15), Griff aus Polypropylen ist
temperaturbeständig von -25°C bis +105°C,
spülmaschinengeeignet, robuste Profiqualität

Paring Knife

Art-Nr. Part No.	Klingenlänge Blade cm	Klingenlänge Blade Zoll	Länge gesamt Total Length cm
6038/100	10	4"	21



Officemesser
Klinge aus Chrom-Molybdän- Vanadium
(x50ChrMoV15), Griff aus Polypropylen ist
temperaturbeständig von -25°C bis +105°C,
spülmaschinengeeignet, robuste Profiqualität

Vegetable/Utility Knife

Tranchiermesser

geschmiedete Klinge aus Chrom-Molybdän-Vanadium (DIN x50CrMoV15), vernieteter und verschweißter Griff aus POM-Kunststoff, Messerhärte 56, spülmaschinenfest, schwere Profiqualität. Leichtes Tranchieren durch dünne Klinge und glatte Schneide.HRC



Art-Nr. Part No.	Klingenlänge Blade cm	Klingenlänge Blade Zoll	Länge gesamt Total Length cm
3612/200	20,5	8"	33
3612/220	22	9"	35,5
3612/260	25,5	10"	38

Slicer/Carving Knife

high grade Molybdenum Vanadium stainless steel, with black POM handle, one piece drop forged blade, bolster and tang, professional quality

Tranchiergabel

mit geraden Zinken aus geschmiedetem Chrom-Molybdän-Vanadium, (DIN x50CrMoV15), vernieteter und verschweißter Griff aus POM-Kunststoff, spülmaschinenfest, schwere Profiqualität



Art-Nr. Part No.	Zinkenlänge Prongs Length cm	Zoll	Länge gesamt Total Length cm
3604/150	12	5"	28
3604/170	14,5	6"	30,5
3604/200	17	7"	33

Fork

high grade Molybdenum Vanadium stainless steel, with black POM handle, one piece drop forged blade, bolster and tang, with straight prongs

Tranchierbesteck im Geschenkkarton bestehend aus 3604/150 und 3612/200 siehe Seite 99
Carving set in gift box (page 99) consists of 3604/150 and 3612/200.

Tranchiermesser

Serie ERGONOM, mit Wellenschliff, aus Edelstahl 18/0, hochglänzend, ergonomisch profilierter Griff aus Edelstahl 18/10, fugenlos



Art-Nr. Part No.	Klingenlänge Blade cm	Klingenlänge Blade Zoll	Länge gesamt Total Length cm
7782/310	20	8"	31

Carving Knife

18/10 stainless steel handle, ergonomically designed, 18/0 stainless steel blade with serrated edge, mirror polished finish

Tranchiergabel

Fork



Art-Nr. Part No.	Zinkenlänge Prongs Length cm	Länge gesamt Total Length cm
7781/320	8 cm	32 cm

Tranchiergarnitur

Carving Set



Art-Nr. Part No.	Länge Length cm
3672/002	30

Tranchierplatte GN

aus Edelstahl 18/10, perforierter GN-Behälter 20 mm, mit aufgesetzten Metallspikes zum Tranchieren



Art-Nr. Part No.	GN	Höhe Height cm
7048/011	1/1	2
7048/012	1/2	2
7048/023	2/3	2

GN Carvery Plate

18/10 stainless steel, perforated GN tray with metal spikes

Schinkenhalter

aus Edelstahl 18/10, matt poliert, mit edler Holzplatte, Griffe aus Edelholz, hochwertige Verarbeitung, schwere Qualität



Art-Nr. Part No.	Fläche Size cm	Höhe gesamt Overall Height cm
1094/003	45 x 24	15

Ham Clamping Stand

18/10 stainless steel, matt polished finish, with noble wooden base, stainless steel handles, high quality and heavy gauge

Käsemesser Cheese Knives



contacto

Art-Nr. Part No.	Spatelmaß Blade cm	Länge gesamt Total Length cm
4077/230	9,5 x 3	20



Aufstrichmesser

aus flexiblem Edelstahl 18/0, hochglänzend, mit weißem ABS-Griff mit Aufhängeöse, zum gleichmäßigen Aufstreichen von Butter, Streichwurst oder -käse usw.

Sandwich Knife

18/0 stainless steel, mirror polished finish flexible blade, white ABS handle with hanging loop

Art-Nr. Part No.	Spatelmaß Blade cm	Länge gesamt Total Length cm
2251/205	10,5 x 2,5	20,5



Aufstrichmesser

Serie ORION, mit schwarzem nylonverstärktem Polyamid-Griff, aus flexiblem Edelstahl 18/0; ideal zum gleichmäßigen Aufstreichen von Butter, Streichwurst oder -käse usw.

Sandwich Knife

black nylon reinforced polyamide handle, 18/0 stainless steel, flexible blade

Art-Nr. Part No.	Klingenlänge Blade cm	Klingenlänge Blade Zoll	Länge gesamt Total Length cm
3633/140	14	5½"	25



Käsemesser

mit feinem Sägeschliff, die Lochung verhindert das Festkleben der Käsescheiben an der Klinge, leichtes Aufnehmen der Scheiben durch zwei Zinken

Cheese Knife

finely serrated

Art-Nr. Part No.	Länge Length cm	Klingenbreite Blade Width cm	Klingenlänge Blade Length cm
950/250	27	2,5	15,5



Käsemesser

Serie POLARIS, Klinge aus 1,5 mm Edelstahl 18/0, mit ovalem Griff aus Edelstahl 18/10, die Lochung verhindert das Festkleben der Käsescheiben an der Klinge

Cheese Knife

with hanging loop, oval handle, 18/10 stainless steel, serrated, slotted blade 18/0 stainless steel

Art-Nr. Part No.	Länge Length cm	Klingenlänge Blade Length cm
955/225	22,5 cm	8 cm



Käsemesser

Serie POLARIS, mit ovalem Edelstahl-Griff 18/10, glatte Klinge aus hochglänzendem Edelstahl 18/0

Cheese Knife

with oval handle, 18/10 stainless steel, blade 18/0 stainless steel

Art-Nr. Part No.	Länge gesamt Total Length cm	Klingenlänge Blade Length cm
3787/005	13	6

Verpackt im Geschenkkarton (27 x 16 cm).
Gift boxed (27 x 16 cm).



Käsemesser Set, 5-teilig

aus Chrom-Molybdän- Vanadium-Klingenstahl, mit hellen Buchenholzgriffen, ideal für Käse-Buffets, hochwertige Qualität

Cheese Knife Set

high grade molybdenum vanadium stainless steel, mirror polished finish, with pale wood handles, heavy gauge

Art-Nr. Part No.	Länge Length cm	Klingenlänge Blade Length cm
2255/100	19 cm	10 cm



Parmesanmesser

aus X65CrMoV15-Stahl, seidenmatt poliert, mit schwarzem hochdichten Polyethylen-Griff, extra schwere Qualität

Parmesan Cheese Knife

Molybdenum Vanadium stainless steel, satin polished finish, with black polyethylene handle, heavy gauge

Küchenmesser, gezahnt

aus Edelstahl 18/0, starker Wellenschliff, mit rotem Plastikgriff, leichte, stabile Qualität



Art-Nr. Part No.	Klingenlänge Blade cm	Klingenlänge Blade Zoll	Länge gesamt Total Length cm
3603/090	8,5	3½"	17,5

Wavy Edge Knife

18/0 stainless steel serrated blade and red plastic handle

Küchenmesser, glatt

Serie POLARIS, mit ovalem Edelstahl-Griff
18/10, Klinge aus Edelstahl 18/0



Art-Nr. Part No.	Klingenlänge Blade Length cm	Länge gesamt Total Length cm
954/190	7 cm	19 cm

Paring Knife

with oval handle, 18/10 stainless steel, blade 18/0 stainless steel

Küchenmesser, glatt

aus Edelstahl 18/0, mit rotem handlichen Kunststoffgriff (1 cm stark)



Art-Nr. Part No.	Klingenlänge Blade cm	Klingenlänge Blade Zoll	Länge gesamt Total Length cm
3606/070	7	2¾"	16

Paring Knife

18/0 stainless steel blade, with red plastic handle

Wetzstahl

aus Chrom-Vanadium, hart verchromt, schwarzer ABS-Griff mit Fingerschutz und Ring, Stahl-Ø 1,25 cm, schwere Profiqualität



Art-Nr. Part No.	Klingenlänge Blade cm	Klingenlänge Blade Zoll	Länge gesamt Total Length cm
3340/250	25	10"	40
3340/300	30	12"	45

Round Steel

Chrome Vanadium steel, Ø 1.25 cm, black ABS handle with finger guard and ring, professional quality

Wetzstahl

aus Chrom-Vanadium, hart verchromt, schwarzer ABS-Griff, Stahl-Ø 1 cm



Art-Nr. Part No.	Klingenlänge Blade cm	Klingenlänge Blade Zoll	Länge gesamt Total Length cm
3341/200	20	8"	32

Round Steel

Chrome Vanadium steel, Ø 1 cm, with black ABS handle

Wetzstahl, oval

aus Chrom-Vanadium, hart verchromt, schwarzer ABS-Griff mit Fingerschutz und Ring, ovaler Stahl 20 x10 mm, schwere Profiqualität



Art-Nr. Part No.	Klingenlänge Blade cm	Klingenlänge Blade Length Zoll	Länge gesamt Total Length cm
3342/300	30	12"	45

Oval Steel

Chrome Vanadium steel, oval shape 20 x 10 mm, black ABS handle with finger guard and ring, professional quality

Wetzstahl

aus Chrom-Vanadium Ø 1 cm, hart verchromt, Polypropylen-Griff mit Fingerschutz und Ring



Art-Nr. Part No.	Klingenlänge Blade cm	Klingenlänge Blade Zoll	Länge gesamt Total Length cm
3346/230	23	9"	36

Round Steel

Chrome Vanadium steel, Ø 1 cm, black polypropylene handle with finger guard and ring

Messerschärfer

Serie POLARIS, mit Griff aus Edelstahl 18/10, sechs gehärtete Schleifräder aus hochglänzendem Edelstahl 18/0, mit Loch - daher auch zum Festschrauben auf Arbeitsplatten geeignet



Art-Nr. Part No.	Länge Length	Ø Rädchen Ø Wheel
979/190	19 cm	2,5 cm

Knife Sharpener

with hanging loop, 18/10 stainless steel handle, 18/0 stainless steel wheels, with screw hole for table-top mounting

Art-Nr. Part No.	Länge Length	Breite Width
7988/038	38 cm	5 cm
7988/050	51 cm	5 cm

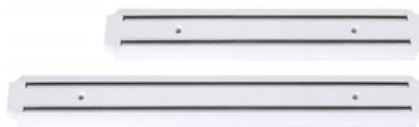

Magnet-Messerhalter

aus weißem ABS-Kunststoff, mit zwei Magnet-schienen, zur Wandmontage

Magnetic Knife Rack

white ABS plastic, with two magnetic bands, for wall mounting

Art-Nr. Part No.	Länge Length	Breite Width
7987/033	33 cm	4 cm
7987/045	47 cm	4 cm
7987/060	62 cm	4 cm



Magnet-Messerhalter

aus massivem, schwarzem ABS-Kunststoff, 2,3 cm stark, mit zwei Magnetschienen, zur Wandmontage

Magnetic Knife Rack

black ABS plastic, with two powerful magnetic bands, for wall mounting

Art-Nr. Part No.	Länge Length	Breite Width
7981/035	35 cm	4,5 cm
7981/050	50 cm	4,5 cm



Magnet-Messerhalter

aus massivem, schwarzem EVC-Spezial-kunststoff, 2 cm stark, mit zwei Magnet-schienen, zur Wandmontage, verdeckte Verschraubung, extra hochwertige Ausführung

Magnetic Knife Rack

solid black EVC special plastic, 2 cm thickness, with two very powerful magnetic bands, for wall mounting, very high quality

Art-Nr. Part No.	Länge Length cm	Breite Width cm	Höhe Height cm
3660/009	19	10	21



Messerblock

aus klar lackiertem Buchenholz, massiv ohne Hohlraum, rutschfest durch Gummifüßchen, mit Einstecköffnungen für einen Wetzstahl und mehrere Messer bis 26 cm Klingenlänge sowie eine Schere, hochwertige Verarbeitung

Knife Block

lacquered massive beechwood, suitable for 1 round steel and 7 knives, non-slip feet, very high quality

Art-Nr. Part No.	Länge Length cm	Breite Width cm	Höhe Height cm
3659/008	30	12,5	33



Messerblock

aus Edelstahlraht, mit herausnehmbaren Kunststoffplatten, dadurch gut zu Reinigen, schwere Qualität

Knife Block

stainless steel wire, with removable plastic inserts, easy to clean, heavy gauge

Art-Nr. Part No.	Länge Length	Breite Width
für 6 Teile: / for 6 parts:		
3661/006	43 cm	42 cm
für 9 Teile: / for 9 parts:		
3661/009	50 cm	47 cm



Messerrolltasche ohne Messer

aus schwarzem Kunstleder auf Gewebebasis mit rotem Rand und zwei Druckknöpfen, für Messer bis max. 40 cm Länge, zum Selbstbestücken

Knife Wallet (empty)

black imitation leather, covered material with red trim and 2 studs, holds knives up to max. 40 cm

Lieferung ohne Messer.

Einhand-Wiegemesser

einschneidig, aus schwerem Edelstahl 18/0, Materialstärke 1,2 mm, seidenmatt gebürstet, mit handlichem Hohlgriff



Art-Nr. Part No.	Länge Length cm	Klingenbreite Blade Width cm	Höhe gesamt Overall Height cm
743/150	16	6	11,5

Hachoir

single blade, one piece, 18/0 stainless steel, satin polished finish

Wiegemesser

zweischneidig, aus Edelstahl 18/0, mit Griffen aus Polyethylen



Art-Nr. Part No.	Länge Length cm	Klingenbreite Blade Width cm	Höhe gesamt Overall Height cm
740/175	17,5	3,7	12

Hachoir

double blade, 18/0 stainless steel, with black polyethylene handles

Doppel-Wiegemesser

zweischneidig, geschärfter Edelstahl 18/0, mit schwarzen Griffen aus Polypropylen, Solinger Spitzenqualität



Art-Nr. Part No.	Länge Length cm	Klingenbreite Blade Width cm	Höhe gesamt Overall Height cm
744/220	22	5	16

Hachoir

double blade, stainless steel, with black polypropylene handles, made in Solingen, Germany

Wiegemesser

einschneidig, aus X65CrMoV15-Stahl, seidenmatt poliert, mit Griffen aus schwarzem Polyethylen, extra schwere Qualität



Art-Nr. Part No.	Länge Length cm	Klingenbreite Blade Width cm	Höhe gesamt Overall Height cm
742/250	25	4,5	16

Hachoir

single blade, Molybdenum Vanadium stainless steel, satin polished, with black polyethylene handles, extra heavy gauge

Doppel-Wiegemesser

zweischneidig, aus Klingenschliff, seidenmatt poliert, mit lackierten Holzgriffen



Art-Nr. Part No.	Länge Length cm	Klingenbreite Blade Width cm	Höhe gesamt Overall Height cm
741/200	20	4,5	15,5

Hachoir

double blade, stainless steel, satin polished finish, with lacquered wooden handles

Wiegemesser

dreischneidig, aus rostfreiem Klingenschliff, mit hellen Kunststoffgriffen, Griffwinkel kann individuell eingestellt werden, Wiegemesser zerlegbar



Art-Nr. Part No.	Länge Length cm	Klingenbreite Blade Width cm	Höhe gesamt Overall Height cm
734/333	34	5,2	21

Multi blade carbon steel hachoirs available on request

Hachoir

triple blade, stainless steel with adjustable plastic handles, can be taken apart

Mörser mit Stößel

aus Edelstahl 18/10, matt gebürstet, Fuß des Mörsers aus Kunststoff, Gewicht des Stößels: 0,25 kg, schwere Qualität



Art-Nr. Part No.	∅ innen ∅ Inside cm	Höhe gesamt Overall Height cm	Länge Length cm
244/110	11	8	17,5

Mortar and Pestle

18/10 stainless steel, satin polished, mortar base has plastic ring, pestle weight: 0.25 kg, heavy gauge

Art-Nr. Part No.	GN	Länge Length cm	Breite Width cm	Dicke Thickness cm
Ohne Füßchen und mit Griffloch: / Without feet but with cut out handle:				
1510/250		25	15	1
1512/300		30	22	1
Mit Füßchen und ohne Griffloch: / With feet but without handle:				
1514/350		35	25	2
1517/440		44	29	2
1520/500		50	34	2
1520/532	1/1	53	32,5	2
1522/600		60	39,5	2
1520/533	1/1	53	32,5	3
1520/603		60	40	3
1520/604		60	40	4
1520/750		75	40	4



Schneidbrett

aus weißem niederdichten Polyethylen, nichttoxisch, hitzebeständig bis +90°C, messerschonend, hygienisch, spülmaschinengeeignet, schwere Qualität

Cutting Board

white low density polyethylene, non-toxic, hygienic, heat resistant up to +90°C, dishwasher proof, heavy duty

Art-Nr. Part No.	Länge Length cm	Breite Width cm	Dicke Thickness cm
1523/602	60	40	2

Ersatzfüßchen erhältlich
Spare feet available



Schneidbrett mit Safrille

aus weißem niederdichten Polyethylen, nichttoxisch, spülmaschinengeeignet, hitzebeständig bis +90°C, messerschonend, hygienisch, mit umlaufender Safrille und sechs rutschfesten Standfüßchen, schwere Qualität

Cutting Board

white low density polyethylene, non toxic, heat resistant up to +90°C, dishwasher proof, with rim and 6 non slip feet

Art-Nr. Part No.	Länge Length cm	Breite Width cm	Dicke Thickness cm	
Niederdicht, mit Füßchen / Low density, with feet				
1524/450	45	30	1,2	weiß/white
1524/452	45	30	1,2	gelb/yellow
1524/453	45	30	1,2	blau/blue
1524/454	45	30	1,2	braun/brown
1524/456	45	30	1,2	grün/green
1524/459	45	30	1,2	rot/red

Hochdicht, mit Füßchen; **GN-Größe 1/1** / High density, with feet; **1/1 GN size**

1524/530	53	32,5	2,5	weiß/white
1524/532	53	32,5	2,5	gelb/yellow
1524/533	53	32,5	2,5	blau/blue
1524/534	53	32,5	2,5	braun/brown
1524/536	53	32,5	2,5	grün/green
1524/539	53	32,5	2,5	rot/red

Hochdicht, ohne Füßchen / High density, without feet

1524/610	61	46	2,5	weiß/white
1524/612	61	46	2,5	gelb/yellow
1524/613	61	46	2,5	blau/blue
1524/614	61	46	2,5	braun/brown
1524/616	61	46	2,5	grün/green
1524/619	61	46	2,5	rot/red

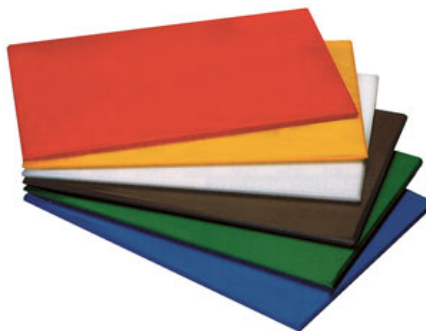

HACCP Schneidbrett

aus farbigem Polyethylen, nichttoxisch, spülmaschinengeeignet, hitzebeständig bis +90°C, messerschonend, hygienisch, schwere Qualität

Colour Coded Cutting Board

durable polyethylene, non-toxic, hygienic, dishwasher proof, heat resistant up to +90°C, shrink wrapped, injection moulded

Glas-Schneidbrett

aus gehärtetem, schlagfestem Industrieglas mit geriffelter Oberfläche, rutschfeste Füßchen, spülmaschinenfest, sehr hygienisch, geruchsneutral, kein Verfärben der Oberfläche, unempfindlich gegen Hitze- und Kälteschock, nahezu unzerbrechlich



Glass Cutting Board

very robust industrial glass, ribbed surface, non slip feet, dishwasher proof, very hygienic, odour and temperature resistant, virtually unbreakable

Art-Nr. Part No.	Länge Length cm	Breite Width cm	Höhe Height cm	Stärke Thickness cm
1504/300	30	20	1	0,5
1504/400	40	30	1	0,5

Schneidbretthalter

aus Edelstahl, elektropolierter Draht (6 mm) mit Gummifüßchen, für sechs Schneidbretter mit Mindestlänge 30 cm, schwere Qualität



Cutting Board Rack

stainless steel, electro-polished 6 mm wire, for 6 boards (each minimum 30 cm long), heavy gauge

Art-Nr. Part No.	Breite Width cm	Tiefe Depth cm	Höhe Height cm
Für Bretter bis 25 mm Stärke / For boards up to 25 mm thick:			
1505/300	27	32	28
Für Bretter bis 50 mm Stärke: / For boards up to 50 mm thick:			
1505/550	43	32	28

Schneidbretthobel

aus glasfaserverstärktem Polyamid, Griffe aus Melamin, ausschließlich für Schneidbretter aus Polyethylen, Nutzbreite 6,5 cm, mit auswechselbarer Klinge aus gehärtetem Edelstahl



Board Scraper

made of reinforced grey polyamide, handles made of melamine, for polyethylene boards only, with 6.5 cm steel blade, used to plane cutting boards to ensure they are kept smooth and cut free eliminating food traps

Art-Nr. Part No.	Länge Length cm	Breite Width cm
1508/200	20 cm	7 cm

1508/999 zwei Ersatzklingen / two spare blades

Schneidbretthobel

Rahmen aus 10 mm Edelstahldraht 18/10, mit Melamin-Griff, Klinge aus geschärftem 3,2 mm Klingenstahl, für Holz- und Kunststoffbretter geeignet, extra schwere Qualität



Board Scraper

18/10 stainless steel, with melamine handle, blade 3.2 mm made of tempered steel, suitable for wooden as well as for plastic boards, extra heavy gauge

Art-Nr. Part No.	Länge Length cm	Klingenbreite Blade Width cm
1509/330	33 cm	9 cm

1509/999 Ersatzklinge / spare blade

Hackblöcke Chopping Blocks



contacto

Art-Nr. Part No.	Länge Length cm	Breite Width cm	Höhe Height cm
---------------------	-----------------------	-----------------------	----------------------

Edelstahlfuß für Holzhackblöcke: / Stainless steel stand:

3643/303	30	30	65
3643/404	40	40	60
3643/504	50	40	60
3643/505	50	50	60

Hackblock aus Weißbuche: / Beech wood chopping block:

3644/303	30	30	20
3644/404	40	40	25
3644/504	50	40	25
3644/505	50	50	25

Untergestell und Block ergeben eine Arbeitshöhe von etwa 85 cm.

The height of stand and block together is about 85 cm.



Hackblock aus Holz

aus verleimter und verzahnter Weißbuche, ohne Spannreifen. Separat bestellen: stabiles Untergestell aus 40 mm Vierkantstahlrohr aus Edelstahl 18/10, matt gebürstet, mit höhenverstellbaren Füßen aus grauem Kunststoff

Chopping Block

beech wood, Please order separately: 18/10 stainless steel square 40 mm tubular stand with adjustable feet

Art-Nr. Part No.	Länge Length cm	Breite Width cm	Höhe Height cm
---------------------	-----------------------	-----------------------	----------------------

Edelstahlfuß für PE-Hackblöcke: / Stainless steel stand:

3642/404	40	40	77
3642/504	50	40	77
3642/505	50	50	77

Hackblock aus HD-Polyethylen: / Polyethylene Chopping Block:

3645/404	40	40	8
3645/504	50	40	8
3645/505	50	50	8

Untergestell und Block ergeben eine Arbeitshöhe von etwa 85 cm.

The height of stand and block together is about 85 cm.



Hackblock aus Polyethylen

aus weißem HD-Polyethylen 500. Separat bestellen: stabiles Untergestell aus 40 mm Vierkantstahlrohr aus Edelstahl 18/10, matt gebürstet, mit höhenverstellbaren Füßen aus grauem Kunststoff

Chopping Block

polyethylene Please order separately: 18/10 stainless steel square 40 mm tubular stand with adjustable feet

Art-Nr. Part No.	Länge Length cm	Breite Width cm	Höhe Height cm
1503/530	53	32,5	6

Passend darauf Rolltop-Haube GN 1/1 für Buffet wie: / Matches a GN 1/1 lid such as 645/530 etc. on page 296:

645/530	54	33,5	19
---------	----	------	----



Holzschneidblock GN 1/1

gefertigt aus besonders robustem, lebensmittelgerecht geöltem 5 cm starkem Buchen-Stirnholz, mit Safrinne und Griffmulden, auf vier Gummifüßen, zum Zerlegen und Tranchieren von Fleisch oder Geflügel oder als Buffetplatte, nicht spülmaschinengeeignet, extra schwere Qualität

GN 1/1 Cutting Board

made from particularly durable, 5 cm thick food friendly oiled beech wood, 4 rubber feet, not dishwasher proof, extra heavy gauge

Art-Nr. Part No.	Länge Length cm	Breite Width cm	Borstenlänge Bristle Length cm
5870/230	23	10	3



Hackblockbürste

mit gehärteten Stahldrahtborsten, nicht rostfrei, mit extra großem Kunststoffgriff auf Holzplatte

Chopping Block Brush

with steel wire bristles, large plastic handle on wooden bar

Art-Nr. Part No.	Länge Length cm	Breite Width cm	Borstenlänge Bristle Length cm
5872/190	19	7,5	4



Hackblockbürste

mit flachen gehärteten Stahldrahtborsten, nicht rostfrei, Halteschleife und Griffplatte aus Kunststoff

Chopping Block Brush

with steel wire bristles, plastic handle

Hackbeil/Spalter

aus Klingenstahl, seidenmatt poliert,
mit unlackiertem Griff aus edlem
Bubinga-Harholz, schwere Qualität

Cleaver

stainless steel, satin polished finish,
with dark wooden handle, heavy gauge



Art-Nr. Part No.	Länge Length cm	Klingenbreite Blade Width cm	Klingenlänge Blade Length cm
745/180	31	9	18
745/200	33	9,5	20

Hackbeil

aus Chrom-Molybdän- Vanadium-Klingenstahl,
mit vernietetem Griff aus schwarzem Poly-
propylen, spülmaschinenfest, extra schwere
Profi-Qualität

Cleaver

Molybdenum Vanadium stainless steel blade,
with black riveted polypropylene handle,
dishwasher proof, very heavy gauge,
professional quality



Art-Nr. Part No.	Länge Length cm	Klingenbreite Blade Width cm	Klingenlänge Blade Length cm
3655/200	33	9	20

Hackbeil

Klinge aus Chrom-Molybdän-Vanadium
(x50ChrMoV15), Griff aus schwarzem
Polypropylen, spülmaschinengeeignet,
robuste Profiqualität

Cleaver

Molybdenum Vanadium stainless steel blade,
black polypropylene handle



Art-Nr. Part No.	Länge Length cm	Klingenbreite Blade Width cm	Klingenlänge Blade Length cm
6041/160	30	10	16

Knochen-/Fleischersäge

aus Klingenstahl, hochglänzend, mit
schwarzem ABS-Griff, schwere Qualität

Butchers Saw

stainless steel, mirror polished finish,
with black ABS handle, heavy gauge



Art-Nr. Part No.	Länge Length cm	Klingenbreite Blade Width cm	Klingenlänge Blade Length cm
2144/450	62	2	45

2144/901 Ersatzsägeblatt hierzu / Spare blade:

Fleischhaken

aus Edelstahl 18/0, mit je einem stumpfen
und spitzen Ende, sehr schwere Qualität

Meat Hook

18/0 stainless steel, with one blunt and
one pointed end, extra heavy gauge



Art-Nr. Part No.	Länge Length cm	Stärke Thickness mm	VPE carton qty
485/080	8,5 cm	4 mm	10
485/100	10 cm	4 mm	10
485/120	12 cm	5 mm	10
485/140	14 cm	6 mm	10
485/160	16 cm	6 mm	10
485/180	18 cm	6 mm	10
485/200	20 cm	9 mm	10
485/250	25 cm	10 mm	1

Preis je Stück.
Priced each.

Art-Nr. Part No.	Länge Length cm	Größe Size
6526/007	23,5	S
6526/008	26	M
6526/009	28	L
6526/010	29	XL
Preis je Einzelstück. Priced each.		



Schnittschutzhandschuh

mittelschwere Qualität gemäß DIN EN 388, höchster Schnittschutzfaktor 5, aus ultraleichtem extrem strapazierfähigem Polyethylengarn hergestellt, waschbar bis max. 90°C, schnitthemmend aber nicht schnittfest, für Schneidarbeiten, Reinigungsarbeiten und Messerwechsel zum Schutz der messerführenden Hand, beidhändig tragbar

Protection Glove

from seamlessly engineered ultra-high molecular weight polyethylene yarn, superior cut and slash resistance while retaining comfort and tactile sensitivity, right/left handed, medium duty, meets EN 388, washable up to 90°C maximum

Art-Nr. Part No.	Länge Length cm	Größe Size
6527/007	23,5	S
6527/008	26	M
6527/009	28	L
6527/010	29	XL
Preis je Einzelstück. Priced each.		



Schnittschutzhandschuh

schwere Qualität gemäß DIN EN 388, höchster Schnittschutzfaktor 5, aus ultraleichtem extrem strapazierfähigem Polyethylengarn hergestellt, waschbar bis max. 90°C, schnitthemmend aber nicht schnittfest, für Schneidarbeiten, Reinigungsarbeiten und Messerwechsel zum Schutz der messerführenden Hand, beidhändig tragbar

Protection Glove

from seamlessly engineered ultra-high molecular weight polyethylene yarn, superior cut and slash resistance while retaining comfort and tactile sensitivity, right/left handed, heavy duty, meets EN 388, washable up to 90°C maximum

Art-Nr. Part No.	Länge Length cm	Breite Width cm	Größe Size
Small (Größe 6-7):			
6540/001	22	11	S
Medium (Größe 7,5 - 8):			
6540/002	23	12	M
Large (Größe 8,5 - 9):			
6540/003	24	13	L
Extra Large (Größe 10-11):			
6540/004	25	14	XL
Preis je Einzelstück. Weitere Größen auf Anfrage. Priced each. Further sizes on request.			



Stechschutzhandschuh

komplett aus 0,55 mm Edelstahlradraht 1.4306, Ringdurchmesser 4,2 mm, beidseitig zu tragen, variabler Hakenverschluss, hochwertige Verarbeitung, CE-geprüft nach europäischer Norm EN 1082-1

Chain Mail Glove

18/10 stainless steel 0.55 mm mesh, ring diameter 4.2 mm, right/left handed, variable fastener, heavy gauge, fullfills European CE standard EN 1082-1

Art-Nr. Part No.	Länge Length cm	Breite Width cm
6541/300	31	10
Preis je Paar. Priced in pairs.		



Unterziehhandschuhe

Fingerlinge aus Baumwoll-Strick, Einheitsgröße, geeignet als Unterziehhandschuh für Kettenschutzhandschuhe, waschbar, robuste Qualität

Inner Gloves

knitted cotton fingers, washable

Handschuhstraffer

blaues Fixiergummi für den optimalen Sitz von Stechschutzhandschuhen

Glove Holder

blue rubber mould to tighten chain mail gloves



Art-Nr. Part No.	Farbe Colour
6539/099	blau/blue
Preis je Einzelstück. Priced each.	

Stechschutzschürze

komplett aus Edelstahlraht 1.4306, mit hygienischer und ergonomischer TPU-Kunststoff-Kreuzberiemung, gemäß EN ISO 13998:2003 Schutzklasse 2

Chain Mail Apron

18/10 stainless steel, meets EN 13998:2003, Protection Class 2



Art-Nr. Part No.	Länge Length cm	Breite Width cm
für Personen mit Körpergröße von 174-186 cm / for 174 to 186 cm height		
6556/055	85	60
Weitere Größen auf Anfrage. Further sizes on request.		

Lederhandschuhe

Fäustlinge ganz aus feinem Spaltleder, Innenfutter aus Baumwoll-Leinen, mit Aufhängeöse, schwere Qualität

Heavy Leather Mitts

fine leather, with cotton lining, heavy duty



Art-Nr. Part No.	Länge Length cm	Breite Width cm
6532/460	46	20
Preis je Paar. Priced per pair.		

Lederhandschuh

Fingerlinge aus hellem Spaltleder, Innenfutter aus Baumwoll-Leinen, extra schwere Qualität

Leather Gauntlets

leather with cotton lining, extra heavy duty



Art-Nr. Part No.	Länge Length cm	Breite Width cm
6546/450	45	16
Preis je Paar. Priced per pair		

Kältehandschuhe

Fäustlinge aus blauem Polyurethan, gefüttert mit Baumwolle

Freezer Mitts

blue polyurethane, cotton lined



Art-Nr. Part No.	Länge Length cm	Breite Width cm
6531/400	36	15
Preis je Paar. Priced per pair.		

Fleischklopper Meat Tenderisers



contacto

Art-Nr. Part No.	Länge Length	Gewicht Weight
1092/255	25,5 cm	0,4 kg



Fleischhammer

aus Aluminium, hochglanzpoliert, mit einer glatten und einer geriffelten Klopffläche 7 x 7 cm, nicht spülmaschinengeeignet

Meat Tenderiser

aluminium, mirror polished finish, with plain and ridged surfaces 7 x 7 cm, not dishwasher proof

Art-Nr. Part No.	Länge Length	Gewicht Weight
1093/100	27 cm	1 kg



Fleischhammer

3 Klopfflächen je 60 x 50 mm aus robustem Aluminiumguss, handlicher Kunststoffgriff,

Meat Tenderiser

3 different surfaces each 60 x 50 mm, made of cast aluminium, ergonomic plastic handle,

Art-Nr. Part No.	Fläche Size cm	Länge gesamt Total Length cm
3656/110	13 x 8,5	31



Kotelettklopper

aus massivem Edelstahl 18/0, hochglänzend, mit vernietetem POM-Griff, gekröpft, Gewicht: 1 kg, schwere Profi-Qualität

Meat Tenderiser

18/0 stainless steel, mirror polished finish, cranked, with riveted POM handle, weight: 1 kg, very heavy gauge, professional quality

Art-Nr. Part No.	Fläche Size cm	Länge gesamt Total Length cm
2131/100	13 x 11,5	28

Gewicht: 1 kg / Weight: 1 kg



Kotelettklopper

aus massivem Edelstahl 18/0, hochglänzend

Meat Tenderiser

solid stainless steel

Art-Nr. Part No.	Stiellänge Handle Length cm	Ø dia. cm	Gewicht Weight kg
1075/075	29,5	9,5	0,75
1075/095	29,5	9,5	0,75

Mit geriffelter Klopffläche: / with ridged surface:

1075/075 29,5 9,5 0,75

Mit glatter Klopffläche: / with plain surface:

1075/095 29,5 9,5 0,75



Fleischklopper

aus massivem Zinkguss, verchromt, glanzgebürstet, mit Aufhängeöse

Meat Tenderiser

chrome plated zinc alloy, brushed finish with hanging loop, heavy gauge

Art-Nr. Part No.	Höhe Height cm	Ø dia. cm	Gewicht Weight kg
1616/100	11	8,5	1
1616/150	12	10	1,5
1616/200	14	11	2



Fleischklopper

aus massivem Edelstahl 18/0, hochglänzend poliert, mit glatter Klopffläche

Meat Tenderiser

18/0 stainless steel, mirror polished finish, heavy gauge

Dressiernadel

aus Edelstahl 18/10, matt poliert, zum Zunähen von gefülltem Braten



Art-Nr. Part No.	Länge Length	Ø Draht Ø Wire
151/200	20 cm	3 mm

Trussing Needle

18/10 stainless steel, matt polished finish

Spicknadel

aus Edelstahl 18/10, hochglänzend, zum Durchziehen der Speckstreifen durch den Braten



Art-Nr. Part No.	Länge Length	Ø Draht Ø Wire
152/200	20 cm	5 mm

Larding Needle

18/10 stainless steel, mirror polished finish

Spicknadel

aus Edelstahl 18/0, hochglänzend, mit gezahntem Endstück zur rutschfesten Sicherung des Speckstreifens



Art-Nr. Part No.	Länge Length	Ø Draht Ø Wire
150/200	19,5 cm	5,4 mm

Larding Needle

18/0 stainless steel, mirror polished finish

Rouladenringe à 6 St.

aus Edelstahl 18/0, Verpackung/Preis à 6 Stück



Art-Nr. Part No.	Breite Width cm	Ø min. cm	Ø max. cm
112/006	0,7	4,3	6

Roulade Rings

18/0 stainless steel, priced & packed in 6's

Rouladenklammern

aus Edelstahl 18/10



Art-Nr. Part No.	Länge Length	Höhe Height
153/050	5,5 cm	5 cm

Rolled meat holders

18/10 stainless steel

Preis und Verpackung à 4 Stück
Priced/packed in 4's.

Bratensaftspritze

aus Edelstahl 18/10, seidenmatt gebürstet, Spitze abschraubbar, schwere Profiqualität, Lieferung mit Spülbürste



Art-Nr. Part No.	Ø dia. cm	Länge Length cm
149/320	0,05 l	2,3 32

Baster

18/10 stainless steel, matt polished finish, nozzle screws on, with cleaning brush, heavy gauge

Grill- und Bratenschnur

naturfarbene hitzebeständige Schnur aus Naturfasern, lebensmittelecht

String

natural material, heat resistant, food safe



Art-Nr. Part No.	Länge Length	Gewicht Weight
3880/160	160 m	100 g

Im klarem Kunststoffspender, dickere weiche Schnur insbesondere für Braten: /
In clear plastic dispenser, thicker softer string for meat:
3880/150 150 m 105 g

Wurstgarn

aus Naturfasern, lebensmittelecht, zum Bündeln, Dressieren und Binden von Speisen

Butchers String



Art-Nr. Part No.	Länge Length	Gewicht Weight
3883/100	100 m	85 g
3883/200	200 m	170 g
3883/232	200 m	200 g

rot-weiß gefärbt: / red + white striped:

Art-Nr. Part No.	Länge max. Maximum Length	Ø Draht Ø Wire
855/100	10 cm	3,2 mm
855/200	20 cm	3,2 mm
855/250	25 cm	3,2 mm
855/300	30 cm	3,2 mm
855/350	35 cm	3,2 mm

Verpackung/Preis à 12 Stück.
Priced & packed in dozens.



Fleischspieße à 12 St.

bzw. Rouladennadeln, runder Querschnitt, aus Edelstahl, hochglänzend

Skewers

stainless steel, mirror polished, round

Art-Nr. Part No.	Länge max. Maximum Length
55/200	20 cm
55/250	24,5 cm
55/300	29 cm

Verpackung/Preis à 12 Stück.
Priced & packed in dozens.



Fleischspieße, kantig

aus Edelstahl 18/0, matt poliert, kantiger Querschnitt

Skewers

18/0 stainless steel, matt polished finish

Art-Nr. Part No.	Höhe Height cm	Ø dia. cm
3328/001	46	22

Spieße 40 cm bitte separat bestellen: / Please order 40 cm skewers separately:

3329/400 40



Spießaufhänger

Drahtgestell aus 8 mm Edelstahl 18/10, zum Servieren oder Bereithalten von Fleischspießen bis 40 cm Länge, schwere Qualität

Espetada/Kebab Skewer Rack

18/10 stainless steel 8 mm wire, for skewers up to 40 cm length, heavy gauge

Art-Nr. Part No.	Länge gesamt Total Length	Klingenlänge Blade Length cm
1155/270	27 cm	21,5

Verpackung/Preis à 3 Stück.
Priced & packed in 3's



Fleischspieße à 3 St.

aus Edelstahl 18/0, matt poliert, Materialstärke: 5x2 mm, mit kantigem Querschnitt,

Skewers

18/0 stainless steel, matt polished finish, material thickness: 5x2mm,

Art-Nr. Part No.	Länge gesamt Total Length cm	Klingenlänge Blade Length cm
1165/350	35	22
1165/450	45	32
1165/650	65	52



Bratenspieß

aus Klingentahl, mit Schwertgriff aus Messing

Skewer

stainless steel, with brass handle

Motiv-Fleischspieße

aus Edelstahl, mit Motivgriffen aus massivem Messing, einzeln

Skewer

stainless steel, with brass handles, priced and packed each



Art-Nr. Part No.	Länge gesamt Total Length	Klingenlänge Blade Length
---------------------	------------------------------	------------------------------

Säbel: / Sabre: 1166/001	29,5 cm	24,5
-----------------------------	---------	------

Degen: / Rapier: 1166/002	29,5 cm	24,5
------------------------------	---------	------

Französische Lilie: / Fleur-de-Lis: 1166/004	30,5 cm	25
---	---------	----

Schwert: / Sword: 1166/005	29,5 cm	24,5
-------------------------------	---------	------

Grillspieße Set à 4

aus Edelstahl 18/10, seidmatt gebürstet, mit Aufhängeöse und beweglicher Abstreifhilfe, die gedrehte Spitze verhindert Abgleiten des Grillguts und des Abstreifers, spülmaschinengeeignet, schwere Qualität, verpackt im Geschenkkarton



Art-Nr. Part No.	Länge gesamt Total Length	Klingenlänge Blade
---------------------	------------------------------	-----------------------

455/450	45	32
---------	----	----

Preis und Verpackung à 4 Stück Priced & packed in 4's		
--	--	--

Barbecue Skewers

18/10 stainless steel, satin polished finish, gift boxed, heavy gauge

Maiskolbengabeln

aus Edelstahl 18/0 mit großen gelben Kunststoffgriffen, robuste Qualität

Corn-on-the-cob forks

18/0 stainless steel, with large yellow plastic handles



Art-Nr. Part No.	Zinkenlänge Prongs Length	Stiellänge Handle Length
---------------------	------------------------------	-----------------------------

4698/008	3 cm	6 cm
----------	------	------

Preis und Verpackung à 8 Stück. Priced/packed in 8's.		
--	--	--

Hot Dog Ablage

aus Edelstahl 18/10, hochglänzend, zur Ablage von zwei Hot Dogs oder Baguette, 0,8 mm Materialstärke, schwere Qualität

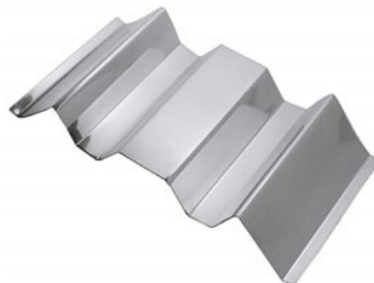

Art-Nr. Part No.	Länge Length	Breite Width	Höhe Height
---------------------	-----------------	-----------------	----------------

5670/002	24,5	13	3,5
----------	------	----	-----

Hot Dog Stand

18/10 stainless steel, mirror polished finish, 0.8 mm material thickness, suitable for two hot dogs or baguettes, heavy gauge

Snackablage

aus Edelstahl, matt, zum Ablegen von Tüten, Brötchen und der Präsentation von Snacks

Roll/ Sandwich Stand

stainless steel



Art-Nr. Part No.	Länge Length	Breite Width	Höhe Height	Anzahl Fächer Slots
---------------------	-----------------	-----------------	----------------	------------------------

5671/003	33	8	5,5	3
----------	----	---	-----	---

5671/005	57	8	5,5	5
----------	----	---	-----	---

Geflügelscheren Poultry Shears



contacto

Art-Nr. Part No.	Länge Length	Klingenlänge Blade Length
14/240	24 cm	10,5 cm



Geflügelschere

aus Edelstahl 18/0, mit Innenfeder, besonders hygienisch, Reinigung durch leichte Zerlegung der Schere möglich

Poultry Shears

curved, 18/0 stainless steel, with internal spring, very hygienic, dismantable

Art-Nr. Part No.	Länge Length	Klingenlänge Blade Length
15/270	26 cm	10 cm
16/240	24 cm	9 cm



Geflügelschere

aus Edelstahl 18/0, mit Pufferfeder, Reinigung durch leichte Zerlegung der Schere möglich

Poultry Shears

narrow, 18/0 stainless steel, with spring, dismantable

Art-Nr. Part No.	Länge Length	Klingenlänge Blade Length
17/240	25 cm	8 cm



Geflügelschere

gebogene Form, aus Edelstahl 18/0, mit Pufferfeder, Reinigung durch leichte Zerlegung der Schere möglich

Poultry Shears

curved, 18/0 stainless steel, with spring, dismantable

Art-Nr. Part No.	Länge Length	Klingenlänge Blade Length
19/250	25 cm	8 cm



Geflügelschere

aus geschmiedetem Edelstahl 18/0, schwarze POM-Griffschalen mit Edelstahl-Nieten, mit Innenfeder, Reinigung durch leichte Zerlegung der Schere möglich

Poultry Shears

18/0 forged stainless steel, black POM handles with stainless steel rivets and internal spring, dismantable

Art-Nr. Part No.	Länge Length	Klingenlänge Blade Length
157/250	25 cm	11 cm



Geflügelschere

aus Klingentahl mit ABS-Griff und Feder, Schere ist nicht zerlegbar

Poultry Shears

18/0 stainless steel, with ABS handles and spring, hygienic, not dismantable

Küchenschere

aus Edelstahl 18/0, mit rotlackiertem Griff, gute Schnitteigenschaft durch gezahnte Gegenschneide, hygienische Reinigung durch leichte Zerlegung der Schere möglich



Art-Nr. Part No.	Länge Length	Klingenlänge Blade Length
54/210	22 cm	10 cm

Kitchen Scissors

18/0 stainless steel, with red lacquered handle, with one plain and one serrated blade, hygienic, since they can easily be taken apart

Universalschere

für Rechtshänder, aus Klingenstahl mit rotem, ergonomisch geformtem ABS-Griff, Schere ist nicht zerlegbar



Art-Nr. Part No.	Länge Length	Klingenlänge Blade Length
154/210	21 cm	10 cm

Kitchen Scissors

18/0 stainless steel, with ergonomically shaped red ABS handles, not dismantable

Küchenschere

aus Klingenstahl mit schwarzem ABS-Griff, mit gezahnter Vorrichtung zum Öffnen von Flaschenverschlüssen und Kronkorken, Schere ist nicht zerlegbar



Art-Nr. Part No.	Länge Length	Klingenlänge Blade Length
156/210	20 cm	9 cm

Kitchen Scissors

stainless steel, with black ABS handles, not dismantable

Flossen-/Fischschere

aus massivem Edelstahl 18/0, seidenmatt poliert, mit einseitig gezahnter Klinge, schwere Qualität, hygienische Reinigung durch leichte Zerlegung der Schere möglich



Art-Nr. Part No.	Länge Length	Klingenlänge Blade Length
159/185	18,5 cm	6,5 cm

Fish Scissors

18/0 stainless steel, satin polished finish, professional quality, with one plain and one serrated blade, since they can easily be taken apart

Crevettenschere

aus Edelstahl 18/10, an die Garnelenform angepasste Scherenform, kann in die Schale eingeschoben werden, mit dem Spieß unterhalb der Klingen wird das Fleisch während des Entfernens der Schale gehalten, Reinigung durch leichte Zerlegung der Schere möglich



Art-Nr. Part No.	Länge Length cm
2219/160	16

Prawn Sheller

18/10 stainless steel, since they can easily be taken apart

Traubenschere

aus massivem Edelstahl 18/0, hochglänzend, hochwertige Ausführung, Schere ist nicht zerlegbar



Art-Nr. Part No.	Länge Length
158/160	16 cm

Grape Scissors

massive chrome steel, mirror polished, high quality, not dismantable

Art-Nr.	Länge	∅ oben
Part No.	Length	∅ Top
7876/050	11 cm	5



Bratenthermometer

Prüfstab und Fassung aus Edelstahl 18/10, Messbereich 0°C bis +120°C, Tiersymbole als Garhilfe

Roasting Thermometer

18/10 stainless steel probe and frame, measures from 0°C to +120°C, animal symbols help indicate the correct temperature

Art-Nr.	Länge	∅ oben
Part No.	Length	∅ Top
7877/045	14 cm	4,5 cm



Fritteusenthermometer

Prüfstab, Fassung und Clip aus Edelstahl, Messbereich 0°C bis +250°C, zum Dauereinsatz in der Fritteuse

Deep Fat Fryer Thermometer

stainless steel probe, frame and clip, measures from 0°C to +250°C

Art-Nr.	Länge	∅
Part No.	Length	dia.
7871/150	15 cm	6 mm



Weinthermometer

aus Glas, Temperaturbereich 0°C bis +40°C, mit Aufhängeöse

Wine Thermometer

glass, for temperatures from 0°C to +40°C, with hanging loop

Art-Nr.	Länge	∅ oben
Part No.	Length	∅ Top
7874/140	14 cm	2,5 cm

Passt in Halter 7870/110.
Matches clip 7870/110.



Thermometer

Prüfstab und Fassung mit Klemme aus Edelstahl 18/10, Schutzkappe aus Kunststoff, Messbereich -10°C bis +100°C, kalibrierbar, Messgenauigkeit etwa +- 2°C, weites Einsatzfeld für Messungen an Fleisch, Getränken u.a.

Thermometer

18/10 stainless steel with plastic cover, measures from -10°C to +100°C, can be calibrated to +-2°C, wide range of use including hot milk

Art-Nr.	Länge
Part No.	Length
klein, Stab bis ∅ 4 mm: / small, ∅ 4 mm:	
7870/110	4 cm
groß, Stab bis ∅ 3 mm: / large, ∅ 3 mm:	
7870/111	9 cm



Thermometer Clip

aus Edelstahl 18/10, hochglänzend, 15 mm breite Klemmhalterung für Thermometer mit einem Stabdurchmesser von maximal 3 bzw. 4 mm

Thermometer Clip

18/10 stainless steel, mirror polished finish, to hold thermometers safely in pots and jugs, 15 mm wide steel

Art-Nr.	∅
Part No.	dia.
7875/070	7 cm



Kühlraumthermometer

Messbereich von -50°C bis +50°C

Fridge/Freezer Thermometer

measures from -50°C to +50°C

Alle Teile mit 10 cm langen, ovalen Griffen aus glasfaserverstärktem Polyamid. Die Arbeitsteile sind größtenteils aus Edelstahl 18/0 gefertigt. Die Schneidewerkzeuge sind aus extra geschärftem und gehärtetem, rostfreiem Klingenstahl.

Each item has a 10 cm oval handle made of black fibreglass reinforced polyamide. The blades are mainly made of extra sharpened and tempered stainless steel.

Solingen

Orion Utensils

Made in Solingen, Germany

- professionelles Garnierset
- spülmaschinenfest
- handliche ovale Griffe
- Solinger Spitzenqualität
- professional tool set
- dishwasher proof
- comfortable handles
- Made in Solingen, Germany

Dreieck-Garnierschneider

aus extra geschärftem Edelstahl 18/0, zur Herstellung von Radieschen-Kronen, bzw. Verzierung hartschaliger Gemüse



Art-Nr. Part No.	Länge Length
2233/130	13 cm

Radish Decorator

extra sharp

Ziseliermesser

aus extra geschärftem Edelstahl 18/0; zum gleichmäßigen Einritzen von Linien, Mustern und Zackenrändern in hartschaliges Obst und Gemüse



Art-Nr. Part No.	Länge Length
2241/140	14 cm

Canele/Decorator

18/0 stainless steel, extra sharp

Fadenschneider/Julienne

aus extra geschärftem Edelstahl 18/0; zur Herstellung dünner Streifen aus Gemüse oder Zitruschalen



Art-Nr. Part No.	Länge Length
2247/140	14 cm

Zester

18/0 stainless steel, extra sharp

Fruchtdekoriermesser

aus gehärtetem, geschärftem Edelstahl 18/0, zur Herstellung von Obstkörbchen



Art-Nr. Part No.	Klingenlänge Blade	Länge gesamt Total Length
2232/205	10 cm	20,5 cm

Fruit Decorator

'V' cut, blade 18/0 stainless steel, extra sharp

Butterroller

aus gezahntem Edelstahl 18/0, zur Herstellung von Butterlocken



Art-Nr. Part No.	Länge Length
2238/190	19 cm

Butter Curler

18/0 stainless steel, serrated edge

Zucchiniusstecher

aus gehärtetem Edelstahl 18/0



Art-Nr. Part No.	Klingenlänge Blade Length	Länge gesamt Total Length
2256/220	11,5 cm	21,5 cm

Courgette / Zucchini Cutter

blade 18/0 stainless steel



contacto

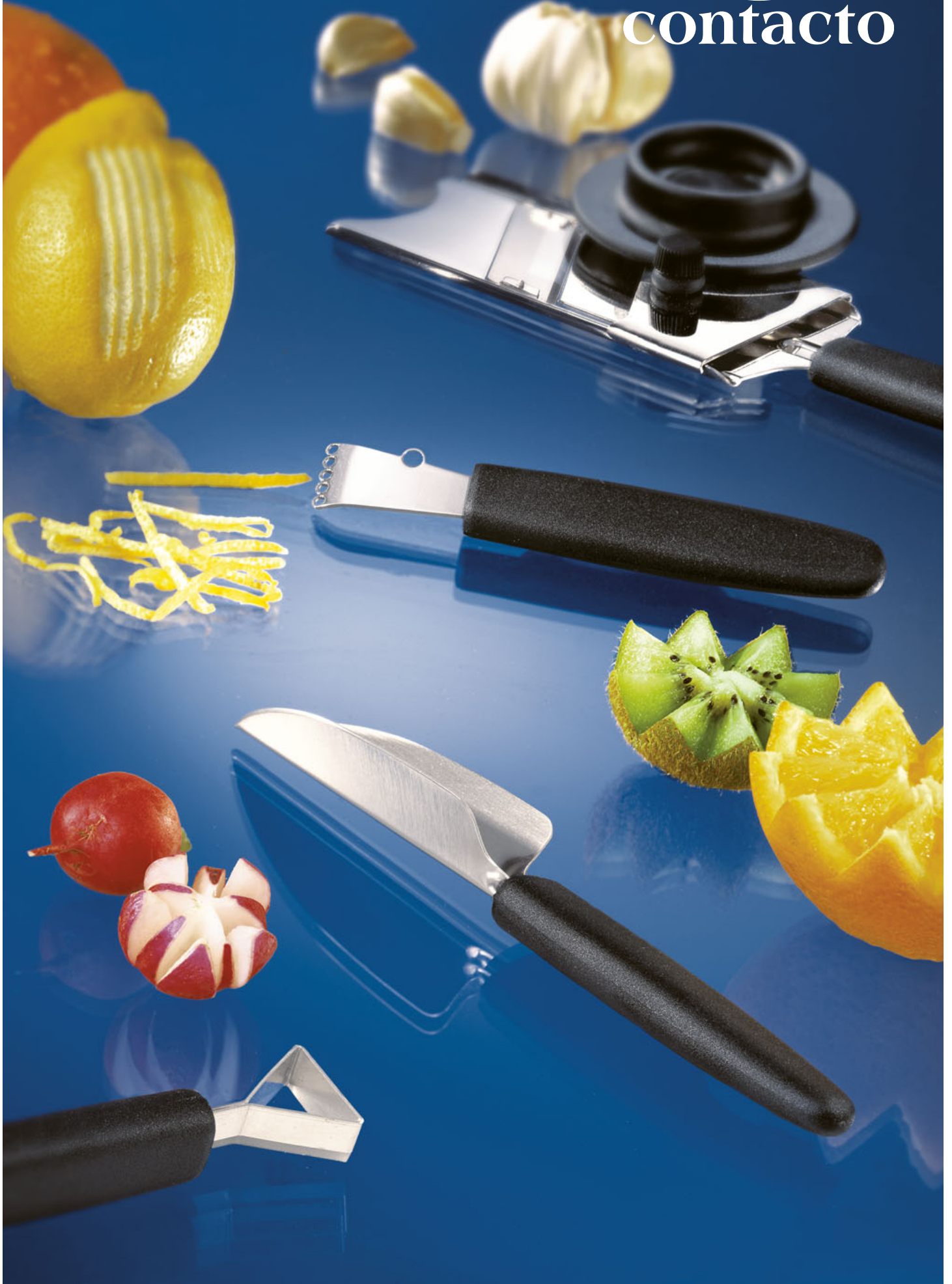

Orangenschäler

aus gezahntem Edelstahl 18/0, mit Ziselierhaken; zum Schälen von Zitrusfrüchten ohne das Fruchtfleisch zu verletzen



Art-Nr. Part No.	Klingenlänge Blade	Länge gesamt Total Length
2239/165	6 cm	16,5 cm

Orange Canele

18/0 stainless steel

Apfelentkerner

aus gehärtetem Edelstahl 18/0, mit gezahnter Sägekante und extra geschärften Rändern zum Entkernen von Äpfeln, Birnen usw.



Art-Nr. Part No.	Klingenlänge Blade	Ø dia.	Länge gesamt Total Length
2248/180	7,5 cm	1,6 cm	18 cm
2248/200	10 cm	1,9 cm	20 cm

Apple Corer

18/0 stainless steel, sharpened and tempered, serrated end

Tomatenentstieler

zum einfachen Entfernen des Tomatenstiels



Art-Nr. Part No.	Länge Length	Ø dia.
2259/145	14,5 cm	20 mm

Tomato Stalk Remover

sharpened and tempered

Kugelausstecher

aus extra geschärftem, gehärtetem Edelstahl 18/0; für 22 und 25 mm-Kugeln aus Melonen, Kartoffel usw.



Art-Nr. Part No.	Länge Length
2244/250	16,5 cm

Melon Baller

22 and 25 mm scoops

Kugelausstecher

aus extra geschärftem, gehärtetem Edelstahl 18/0; für kleine Perlen und große Kugeln aus Obst und Gemüse



Art-Nr. Part No.	Länge Length	Ø dia.
2249/010	14 cm	10 mm
2249/015	14,5 cm	15 mm
2249/018	14,5 cm	18 mm
2249/022	15 cm	22 mm
2249/025	15,5 cm	25 mm
2249/030	15,5 cm	30 mm

Melon Baller

sharpened and tempered

Parisienne-Ausstecher

aus gehärtetem Edelstahl 18/0; zur Herstellung von Pommes Parisienne



Art-Nr. Part No.	Löffelmaß Bowl Size	Länge gesamt Total Length
2243/160	3,5 cm x 2 cm	16 cm

Fluted Oval Melon Baller

tempered

Kartoffelformlöffel, oval

aus extra geschärftem, gehärtetem Edelstahl 18/0



Art-Nr. Part No.	Löffelmaß Bowl Size	Länge gesamt Total Length
2245/150	3 cm x 1,8 cm	15 cm

Oval Melon Baller

sharpened and tempered

Aufstrichmesser

aus flexiblem Edelstahl 18/0; ideal zum gleichmäßigen Aufstreichen von Butter, Streichwurst oder -käse usw.



Art-Nr. Part No.	Spatelmaß Blade	Länge gesamt Total Length
2251/205	10,5 x 2,5 cm	20,5 cm

Sandwich Knife

18/0 stainless steel, flexible blade

Serie ORION

Professional Garnishing Tools



contacto

Art-Nr. Part No.	Spatelmaß Blade cm	Länge gesamt Total Length cm
2254/240	9 x 6,5	24



Kurz-Palette

starrs Blatt aus gehärtetem Edelstahl 18/0; zur vielseitigen Anwendung

Short Spatula

18/0 stainless steel, rigid tempered blade

Art-Nr. Part No.	Spatelmaß Blade cm	Länge gesamt Total Length cm
2252/065	10 x 6,5	26
2252/090	12 x 9	28
2252/100	16 x 10	28,5



Wender

aus flexiblem Edelstahl 18/0

Cranked Turner

18/0 stainless steel, flexible blade

Art-Nr. Part No.	Spatelmaß Blade cm	Länge gesamt Total Length cm
2250/060	12 x 6	24
2250/080	12 x 8	24
2250/100	12 x 10	24



Spachtel

mit flexiblem Blatt aus gehärtetem Edelstahl 18/0; vielseitiges Utensil zum Reinigen, Abstreichen, Glätten, Wenden usw.

Griddle Scraper

rigid, tempered blade made of 18/0 stainless steel

Art-Nr. Part No.	Klingenlänge Blade cm	∅ dia. cm	Länge gesamt Total Length cm
2235/255	6	8	25,5



Trüffelhobel

Rahmen aus hochglänzendem Edelstahl 18/10, Klinge aus gehärtetem Klingensteinahl, mit nylonverstärkten Fingerschutz aus Polyamid; zum Hobeln von Trüffeln und Knoblauch, Scheibenstärke verstellbar

Truffle Mandolin

adjustable for varying thickness

Art-Nr. Part No.	Klingenlänge Blade cm	Länge gesamt Total Length cm
2242/210	10,5 cm	21 cm



Spargelschäler

mit extra geschärfter, gehärteter Klinge aus Edelstahl 18/0; mit verstellbarer Schiene zur Regulierung der Schäldicke; für Rechtshänder

Asparagus Peeler

18/0 stainless steel, extra sharpened and tempered blade, with adjustable bar

Art-Nr. Part No.	Länge Length cm
Für Rechtshänder: / Right handed: 2231/001	17,5 cm



Pendelschäler

die beweglichen, extra geschärften Klingen sind aus Edelstahl 18/0; der Halterahmen ist zweifach vernickelt

Swivel Peeler

extra sharpened blades, right/left-handed

Für Linkshänder: / Left handed: 2231/002	17,5 cm
---	---------



Art-Nr. Part No.	Klingenlänge Blade Length cm	Länge gesamt Total Length cm
2289/185	8,5	18,5 cm



Buntschneidmesser/ Tomatenmesser

mit extra geschärfter, gehärteter Klinge aus Edelstahl 18/0

Garnishing / Tomato Knife

hardened 18/0 stainless steel

Julienneschneider

Klinge aus gehärtetem Klingenstahl, zum Hobeln feiner Streifen aus Gemüse



Art-Nr. Part No.	Klingenlänge Blade Length cm	Länge gesamt Total Length cm
2258/180	5	17,5

Julienne Slicer

18/0 tempered steel blade

Ingwer-/Zitronenreibe

aus Edelstahl 18/10, matt gebürstet, Reibkörper aus glasfaser- verstärktem Polyamid, selbstreinigend durch Kunststoffnoppen, spülmaschinengeeignet



Art-Nr. Part No.	Länge Length cm	Klingenbreite Blade Width cm
2278/255	26	6

Ginger and Lemon Grater

Fischentschupper

aus Edelstahl 18/0

Fish Scaler

18/0 stainless steel



Art-Nr. Part No.	Fläche Size cm	Länge gesamt Total Length cm
2227/230	8 x 4	23

Sparschäler

mit zwei starren Klingen aus extra geschärftem, gehärtetem Edelstahl 18/0; für Links- und Rechtshänder geeignet



Art-Nr. Part No.	Klingenbreite Blade Width cm	Länge gesamt Total Length cm
2246/165	3,5 cm	16,5 cm

Potato Peeler

18/0 stainless steel, sharpened and tempered, suitable for right and left handed

Gurkenschneider

mit 8 Klingen aus gehärtetem Klingenstahl



Art-Nr. Part No.	Klingenbreite Blade Width mm	Länge Length cm
2253/170	9 mm	1,7 cm

Cucumber Slicer

with 8 hardened blades

Käsehobel

aus hochglänzendem, extra geschärftem Edelstahl 18/0; zur Herstellung dünner Käsescheiben aus Halbhartkäse und Käsespänen aus Hartkäse



Art-Nr. Part No.	Länge Length cm	Schneidbreite Cutting Width cm
2234/225	22,5 cm	5 cm

Cheese Slicer

Fruchtlöffel

aus Edelstahl 18/0

Fruit Spoon



Art-Nr. Part No.	Löffelmaß Bowl Size cm	Länge Length cm
2225/180	60 x 4,3 cm	18 cm

Schnitzmesser-Set 8-teilig

aus extra gehärtetem Edelstahl 18/0, Griffe aus hochwertigem schwarzen Polypropylen, spülmaschinengeeignet, Klingenlänge etwa 5 cm, mit einem Wetzstahl, zum kreativen Garnieren und Dekorieren von Obst und Gemüse, hochwertige Ausführung, geliefert in Rolltasche



Art-Nr. Part No.	Länge Length cm
2229/008	14 cm

Garnishing Tools Set 8 piece

extra hardened 18/0 stainless steel, black polypropylene handles, 5 cm blades, for creative garnishing of fruits and vegetables, dishwasher proof



contacto



Sechseckreibe

aus Edelstahl 18/0, hochglänzend, leichte Qualität, universell einsetzbar für Rohkost, Käse, Nüsse, Bircher Müsli, Zitruschalen



Art-Nr. Part No.	∅ dia.	Höhe Height
88/190	9,5 cm	19 cm

Hexagonal Box Grater

18/0 stainless steel, mirror polished finish

Mehrzweckreibe

aus Edelstahl 18/0, hochglänzend, mit extra geschärftem, eingelassenem Hobelmesser, handlicher Rohrgriff aus Edelstahl 18/10, verstärkte Vernietung, extra schwere und robuste Profi-Qualität



Art-Nr. Part No.	Länge Length cm	Breite Width cm	Höhe Height cm
89/240	11	8,5	24

Heavy Box Grater

18/0 stainless steel, mirror polished finish, extra sharpened blade for cucumbers etc., hollow handle made of 18/10 stainless steel with reinforced rivets, heavy gauge

Vielzweckreibe

aus Edelstahl 18/0, hochglänzend, in standfester, stapelbarer Dachform, für Rohkost, Käse, Nüsse usw.



Art-Nr. Part No.	Länge Length cm	Breite Width cm	Höhe Height cm
90/200	12	9,5	20

Box Grater

18/0 stainless steel, mirror polished finish, stackable

Viereckreibe

aus Edelstahl 18/0, hochglänzend, universell einsetzbar für Rohkost, Käse, Nüsse usw.



Art-Nr. Part No.	Länge Length cm	Breite Width cm	Höhe Height cm
96/250	10,5	7,5	23,5

Rectangular Box Grater

18/0 stainless steel, mirror polished finish

Parmesanreibe

mit Auffangbehälter, aus Edelstahl 18/0, hochglänzend, mit ergonomischem Griff, zusammenklappbar, auch für Zitruschalen geeignet



Art-Nr. Part No.	Länge Length cm	Breite Width cm	Höhe Height cm
206/200	20	10,5	15

Parmesan Cheese Grater

18/0 stainless steel, mirror polished finish

Reiben Graters



Art-Nr. Part No.	Länge Length	Breite Width
94/135	13 cm	6 cm



Nussreibe

aus Edelstahl 18/0, hochglänzend, besonders effektiv durch gewölbte Form, für Muskatnüsse, Mandeln, Haselnüsse usw.

Nut Grater

18/0 stainless steel, mirror polished finish, curved

Art-Nr. Part No.	Fläche Size cm	Länge Length cm
947/235	11 x 6	23,5



Zitronen-/Parmesanreibe, extra fein

Serie POLARIS, mit seidenmatt poliertem Griff aus Edelstahl 18/10, Reibfläche aus hochglänzendem Edelstahl 18/0

Lemon/Parmesan Grater

with hanging loop, handle 18/10 stainless steel, blade 18/0 stainless steel

Art-Nr. Part No.	Fläche Size cm	Länge Length cm
948/250	10 x 6	25



Muskatnussreibe

Serie POLARIS, mit seidenmatt poliertem Griff aus Edelstahl 18/10, Reibfläche aus hochglänzendem Edelstahl 18/0, gewölbte Form

Nut Grater

with hanging loop, handle 18/10 stainless steel, curved blade 18/0 stainless steel

Art-Nr. Part No.	Fläche Size cm	Länge Length cm
962/032	11,5 x 6	24



Rohkost-/Bircherreibe

Serie POLARIS, mit seidenmatt poliertem Griff aus Edelstahl 18/10, Reibfläche aus hochglänzendem Edelstahl 18/0

Vegetable Grater

with hanging loop, handle 18/10 stainless steel, blade 18/0 stainless steel

Art-Nr. Part No.	Fläche Size cm	Länge Length cm
991/300	10,5 x 9	30



Kartoffelreibe

Serie POLARIS, Griff aus seidenmatt poliertem Edelstahl 18/10, große Reibfläche aus hochglänzendem, geschärften Edelstahl 18/0

Potato Grater

with hanging loop, handle 18/10 stainless steel, blade 18/0 stainless steel

Art-Nr. Part No.	Ø dia. cm	Ø innen Ø Inside cm	Höhe Height cm
2717/175	17,5	9	3



Ingwerreibe

aus Porzellan, mit scharfer Reibfläche, speziell für Ingwer geeignet

Grater

porcelain, especially suitable for ginger

Zesterreibe

originale Microplane® Feinreibe, aus extrem scharfen Edelstahl, ohne Verletzungsgefahr, hobelt nur das Gelbe der Zitronenschale ab, dadurch deutlich intensiverer Geschmack

Microplane® Lemon/Lime Grater

extremely sharp stainless steel, removes just surface of the fruit, intensifying the flavour



Art-Nr. Part No.	Fläche Size cm	Länge gesamt Total Length cm
2267/305	20,3 x 2,5	30,5

Reiben, schmal

aus gehärtetem Edelstahl 18/10, 22 x 3,5 cm feilenförmige Reibfläche, 18 cm langer schwarzer Polyamid-Griff, mit Aufhängeöse, mit Stützbügel, hochwertige Verarbeitung, spülmaschinengeeignet

Grater

hardened 18/10 stainless steel, 22 x 3.5 cm blade, 18 cm black polyamide handle, hanging loop, support to keep the blade off work surface, high quality, dishwasher safe



Art-Nr. Part No.	Klingenbreite Blade Width	
2237/011	2 mm	fein/fine
2237/006	4 mm	mittel/medium
2237/005	6 mm	grob/coarse
2237/004*	10 mm	schmaler Schnitt/narrow cut
2237/007	3 mm	Parmesan/nut
2237/937	Resthalter / hand guard	

* schält in beide Richtungen

Reibe, fein

Grater, fine



Art-Nr. Part No.	Fläche Size cm	Schneidbreite Cutting Width mm
2237/011	22 x 3,5	

Reibe, mittel

Grater, medium



Art-Nr. Part No.	Fläche Size cm	Schneidbreite Cutting Width mm
2237/006	22 x 3,5	4

Reibe, grob

Grater, coarse



Art-Nr. Part No.	Fläche Size cm	Schneidbreite Cutting Width mm
2237/005	22 x 3,5	6

Reibe, schmaler Schnitt

Grater, narrow cut



Art-Nr. Part No.	Fläche Size cm	Schneidbreite Cutting Width mm
2237/004	22 x 3,5	10

Parmesanreibe

Nut Grater



Art-Nr. Part No.	Fläche Size cm	Schneidbreite Cutting Width mm
2237/007	22 x 3,5	3

Reiben Graters



Art-Nr. Part No.	Schneidbreite Cutting Width	
2269/011	2 mm	fein/fine
2269/006	4 mm	mittel/medium
2269/005	6 mm	grob/coarse
2269/004*	10 mm	schmaler Schnitt/narrow cut
2269/001	22 mm	Hobel/Shaver
2269/008	3 mm	fein rund/fine round
2269/009	6 mm	Kartoffelreibe/coarse round
2269/969	Restehalter / hand guard	
* schält in beide Richtungen		



Reiben

aus gehärtetem Edelstahl 18/10, 13 x 6 cm Reibfläche, 12 cm langer schwarzer Polyamid-Griff, mit Aufhängeöse, mit Stützbügel, hochwertige Verarbeitung, spülmaschinengeeignet

Grater

hardened 18/10 stainless steel, 13 x 6 cm blade, 12 cm black polyamide handle, hanging loop, support to keep the blade off work surface, high quality, dishwasher safe

Art-Nr. Part No.	Fläche Size cm	Schneidbreite Cutting Width mm
2269/011	13 x 6	2
2269/006	13 x 6	4
2269/005	13 x 6	6
2269/004	13 x 6	10
2269/001	13 x 6	22
2269/008	13 x 6	3
2269/009	13 x 6	6



Reibe, fein
Grater, fine



Reibe, mittel
Grater, medium



Reibe, grob
Grater, coarse



Reibe, schmaler Schnitt
schält in beide Richtungen (Zweiwegereibe), gut für Äpfel und Zwiebeln
Grater, narrow cut



Hobel
zum Schneiden feiner Scheiben
Shaver
cuts fine slices



Reibe, fein rund
Grater, fine round



Kartoffelreibe
grobe runde Lochung
Potato Grater
coarse round holes

Krauthobel

Arbeitsfläche und Schlitten aus naturbelassenem Holz, Rahmen lackiert, mit Klingen aus gehärtetem Edelstahl, zur traditionellen Herstellung von Sauerkraut



Sauerkraut Mandolin

natural wood, varnished frame, hardened stainless steel blades

Art-Nr. Part No.	Länge Length cm	Breite Width cm	Schneidbreite Cutting Width cm
mit zwei Messern: / with two blades:			
4470/002	53	20	18
mit vier Messern: / with four blades:			
4470/004	65	25	18
Ersatzschlitten auf Anfrage. Spare hand guard on request.			

Gurkenhobel

aus naturbelassenem Holz, mit Klingen aus gehärtetem Edelstahl



Cucumber Mandolin

natural wood, hardened stainless steel blades

Art-Nr. Part No.	Länge Length cm	Breite Width cm	Schneidbreite Cutting Width cm
4472/400	41	14	12

Gemüsehobel

"Mandoline" aus Edelstahl 18/10, Schnittstärke justierbar, geriffelte und glatte Klinge, inkl. drei Schneideinsätze für 3 mm, 5 mm und 10 mm aus Klingenstahl



Mandolin

18/10 stainless steel, fluted and smooth blade, incl. cutter set of 3 mm, 5 mm and 10 mm, easy to use and clean

Art-Nr. Part No.	Länge Length cm	Breite Width cm
4460/400	36,5	11,5

Resthalter bitte separat bestellen: / Please order hand guard separately:

4460/001	6	12
----------	---	----

Ersatzmesser und -schneideinsätze lieferbar.

Gemüsehobel

"Mandoline", aus Edelstahl 18/10, ausklappbare, schwere Edelstahl-Halterungen, die in einem Spezialverfahren gummiert und vulkanisiert werden, zwei horizontale Klingen für glattes oder gewelltes Schneiden, vier senkrecht einsetzbare Klingen mit Scherkammprofil, Schnittdickeneinstellung 2 mm, 4 mm, 7 mm und 10 mm, ergonomischer Führungsschlitten, schwere Qualität



Mandolin

18/10 stainless steel, specially coated sturdy supports to prevent slipping, 2 horizontal blades (1 smooth and 1 fluted), 4 vertical fluted blades, (2, 4, 7 and 10 mm), ergonomical hand guard, heavy gauge

Art-Nr. Part No.	Länge gesamt Total Length cm	Höhe gesamt Overall Height cm	Klingenbreite Blade Width cm
4467/470	39	24	10,5

Ersatz-Schneideinsätze auf Anfrage

Fadenhobel

aus Edelstahl und Aluminiumguss, mit Kunststoffkurbel, für dekorative Endlosfäden aus Möhren, Rettich u.a., inkl. 2 Schneideinsätze für 2 und 3 mm breite Streifen, zerlegbar für Reinigung, extra schwere Ausführung



Vegetable Slicer

stainless steel and aluminium, with plastic handle. Produces long angel hair spaghetti vegetable strands, includes 2 and 3 mm blades, can be taken apart for cleaning

Art-Nr. Part No.	Länge Length cm	Breite Width cm	Höhe Height cm
322/001	37	14	25

6 mm Schneideinsatz auf Anfrage erhältlich.
Passend als Auffangbehälter: GN 1/2 bis 40 mm von Seite 35.

6 mm blade available on application.
GN 1/2 size pan (up to 40 mm) can fit underneath for juice

Schneidegeräte Slicer



Art-Nr. Part No.	Länge Length cm	Breite Width cm	Höhe Height cm
572/001	48	20	28

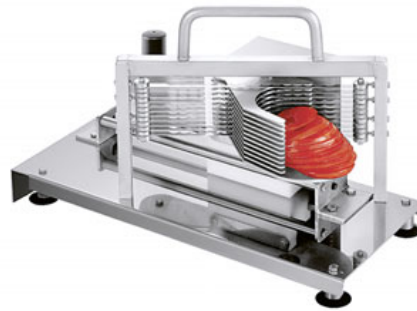

Tomatenschneider

ganz aus Edelstahl 18/10, für 5,5 mm breite Scheiben, zum schnellen Schneiden von Tomaten, Zitronen, Pilzen, Orangen, Kiwis u.a., spülmaschinenfest, schwere Ausführung

Tomato Slicer

18/10 stainless steel, with scalloped blades, for slices 5.5 mm thick, dishwasher safe, heavy gauge

Art-Nr. Part No.	Länge Length cm	Breite Width cm	Höhe Height cm
---------------------	-----------------------	-----------------------	----------------------

Grundmodell ohne Schneideinsätze: /

Base model without cutter:

325/001	44	25	33,5
---------	----	----	------

325/906	Schneideinsatz 6 mm / Blade 6 mm		
325/908	Schneideinsatz 8 mm / Blade 8 mm		
325/910	Schneideinsatz 10 mm / Blade 10 mm		
325/913	Schneideinsatz 13 mm / Blade 13 mm		
325/920*	für 10x20 mm / Blade 10x20 mm		
325/960*	für 6 Segmente / for 6 segments		

* /920 und /930 sind verzinkt. Alle Schneideinsätze werden komplett mit dem passenden Drücker geliefert. Ersatzteile auf Anfrage.

* /920 and /930 are tinned. All blades include the matching pusher. Powder coated version or spare parts on request.



Pommes frites-Schneider

ganz aus Edelstahl 18/10 (auch Bodenplatte), auswechselbare Schneideinsätze aus gehärtetem Klingenstahl, spülmaschinenfest, 4 bis 5 kg Durchsatz in der Minute

Potato Chipper

18/10 stainless steel, with elastic carriage, interchangeable blades and pusher, on stainless steel weighted table stand, dishwasher safe, flow rate per minute: 4 to 5 kg, heavy gauge

Art-Nr. Part No.	Länge Length cm	Breite Width cm	Höhe Height cm
327/008	35,5	26	66

327/810	Drücker 10x10mm / Extra pusher 10x10mm		
---------	--	--	--

327/910	Schneideinsatz 10x10mm / Extra cutter 10x10mm		
---------	---	--	--



Schneideapparat

aus Edelstahl 18/10, Schneideinsatz 8 x 8 mm, 20,5 cm Nutzhöhe, zum Zuschneiden von quadratischen Gemüsestreifen, schwere Qualität

Dicer

18/10 stainless steel, 8 x 8 mm blades, 20.5 cm working height, heavy gauge

Art-Nr. Part No.	Länge Length cm	Breite Width cm	Höhe Height cm
571/023	42	30	70

Ersatzteile auf Anfrage.

Spare parts on request.



Salatschneidegerät

aus Edelstahl 18/10, mit 23 x 23 mm Schneideinsätzen, zerschneidet Salatköpfe mit einem Hub, schwere Qualität

Iceberg Lettuce Cutter

18/10 stainless steel, 23 x 23 mm blades, cuts with one stroke, heavy gauge

Pommes châteaux - Schneider

aus Edelstahl 18/10, zum Zuschneiden von 4-8 cm langen Schloßkartoffeln, Pommes cocotte und Pommes fondantes, verschiedene Einstellungsmöglichkeiten

Potato Preparation Cutter

18/10 stainless steel, for preparing chateau, cocotte and fondante potatoes and other vegetables of 4-8 cm long, with 7 regular sides, adjustable blade



Art-Nr. Part No.	Länge Length cm	Breite Width cm	Höhe Height cm
576/001	31	17	19

Apfelschäl- und schneidegerät

aus beschichtetem Aluminiumguss, zum gleichmäßigem Schälen, Entkernen und Schneiden von Äpfeln (oder Zitrusfrüchten) in einem Arbeitsgang, Edelstahlklemme zur Tischbefestigung, schwere Profiqualität

Apple Peeler, Slicer and Corer

coated cast aluminium, for table mounting with clamp, for professional use



Art-Nr. Part No.	Länge Length cm	Breite Width cm	Höhe Height cm
573/340	31,5	12,5	21

Baguetteschneider

aus Edelstahl 18/10, austauschbare Klingen, schneidet das Baguette durch Drücken und Ziehen des Brotes, zur Tischbefestigung mittels Klemme

Baguette Slicer

18/10 stainless steel, interchangeable blade, for table mounting with clamp, cuts or slices as you push and pull the baguette through



Art-Nr. Part No.	Länge Length cm	Höhe Height cm	Ø dia. cm
574/205	19,5	22,5	6

schneidet Brot längsseite halb an für max. Querschnitt 6,5 x 5 cm: / slices bread, for max. bread size 6.5 x 5 cm:

575/190	19,5	22,5	6
---------	------	------	---

schneidet Brot längs in zwei Hälften, für max. Querschnitt 6,5 x 5 cm: /

cuts bread, for max. bread size 6.5 x 5 cm:

Ausführung für Brotquerschnitt 10,5 x 8 cm auf Anfrage.
Version for bread size 10.5 x 8 cm on request.

Pflaumen- und Kirschenentsteiner

aus beschichtetem Aluminiumdruckguss, Stößel aus Kunststoff, Messer aus Edelstahl

Plum and Cherry Stoner

cast aluminium, plastic handle, stainless steel blades



Art-Nr. Part No.	Länge Length cm	Breite Width cm	Höhe Height cm
578/001	10,5	8	24

Melonenschäler

aus Edelstahl 18/10, mit Kunststoffgriff, zum Aushöhlen ganzer Melonen, Set mit 4 Schneidern 80, 90, 105, 120 mm

Melon Peelers

18/10 stainless, 4 piece set



Art-Nr. Part No.	Ø dia. mm	Stiellänge Handle Length cm
2287/004	80, 90, 105, 120	19

Hobel und Pressen Pasta Slicers and Presses



Art-Nr. Part No.	∅ außen ∅ Outside	Höhe Height
561/270	27 cm	2 cm

Abmessung ohne Griffe.
Measurements without handles.



Spätzlesieb

aus Edelstahl 18/0, hochglänzend, Loch-∅ 5 mm, mit Kunststoffspachtel, für Topfdurchmesser von ∅ 24 cm bis 28 cm geeignet

Spätzle Plate

18/0 stainless steel mirror polished finish, 5 mm perforations, suitable for pots with ∅ 24-28 cm

Art-Nr. Part No.	Länge Length	Breite Width
1098/320	33 cm	11 cm



Spätzlehobel

aus Edelstahl 18/0, hochglänzend poliert, Führung aus schwarzem Kunststoff, halbrunde Lochung für lange schwäbische Spätzle, für Topfdurchmesser von ∅ 20 cm bis 28 cm geeignet

Spätzle/Noodle Slicer

18/0 stainless steel, mirror polished finish, oblong perforations for long Schwäbian spätzle, suits pot diameter 20-28 cm

Art-Nr. Part No.	Länge Length	Breite Width
1095/330	33 cm	11 cm



Spätzlehobel

aus Edelstahl 18/0, Führung aus schwarzem Kunststoff, matt poliert, runde Lochung für kurze bayrische Knöpfle, für Topfdurchmesser von ∅ 20 cm bis 28 cm geeignet

Spätzle/Pasta Slicer

18/0 stainless steel, matt polished finish, round perforations for short, Bavarian spätzle, suits pot diameter 20-28 cm

Art-Nr. Part No.	Länge Length cm	Breite Width cm	
1091/460	45,5	15,5	2 l

für kurze Knöpfle: / for short Knöpfle

1091/460 45,5 15,5 2 l

friedr. rüch
Design Solingen



Spätzle-/ Knöpflehobel, groß

aus Edelstahl 18/10, mit 7 mm Lochung, mit Topfhalterung, mit Ruhebereich für Schlitten beim Befüllen, für Kochtöpfe von ∅ 36 bis 45 cm, sehr schwere Qualität

Large Spätzle Slicer

18/10 stainless steel, 7 mm holes, pot holder, for diameter 36 to 45 cm pots, heavy gauge

Art-Nr. Part No.	∅ dia. cm	Länge Length cm
560/001	0,4 l	37,5
560/002	0,4 l	37,5

Für kurze Knöpfle: / For short Knöpfle:

560/001 0,4 l 8,5 37,5

Für lange Spätzle: / For long spätzle:

560/002 0,4 l 8,5 37,5



Spätzlepresse

beschichteter Aluminiumguss, ergonomisch geformt, lebensmittelecht, hygienisch, hochqualitative Ausführung, für Spätzle, Püree, spülmaschinengeeignet durch Spezialbeschichtung

Spätzle/Noodle Press

aluminium cast, special coating, ergonomically shaped dishwasher proof

Art-Nr. Part No.	∅ dia. cm	Länge Length cm
1336/360	0,4 l	36



Spätzlepresse

aus Edelstahl 18/10, seidenmatt poliert, mit drei auswechselbaren Einsätzen, zur Herstellung von Kartoffelpüree, Spätzle usw., spülmaschinengeeignet

Spätzle Ricer

18/10 stainless steel, satin polished finish, with three different discs, dishwasher proof

Kartoffelpresse

aus Edelstahl 18/10, mit 2,5 mm-Lochung, kreuzgerändelter griffiger Hebel, extra schwere Ausführung mit zusätzlichen Verstärkungsstreben



Art-Nr. Part No.	Größe Size cm	Länge gesamt Total Length cm	
1380/330	10,5 x 10,5	33	0,65 l
1380/337	Ersatzhaltestift / Spare pin		

Potato Ricer

18/10 stainless steel, extra heavy gauge

Kartoffelstampfer

Serie POLARIS, seidenmatt polierter Griff, ganz aus Edelstahl 18/10, Materialstärke 1,5 mm, hochglänzend, schwere Qualität



Art-Nr. Part No.	Fläche Size cm	Länge Length cm
981/235	7 x 8,5	23,5

Potato Masher

all 18/10 stainless steel with hanging loop, mirror polished with satin polished handle, 1.5 mm masher

Kartoffelstampfer

Serie POLARIS, mit Aufhängeöse, schwere Qualität, ganz aus Edelstahl 18/10, 4 mm Drahtstärke



Art-Nr. Part No.	Fläche Size cm	Länge Length cm
980/250	10 x 7	29,5

Potato Masher

all 18/10 stainless steel with hanging loop, mirror polished with satin polished handle, 4 mm wire

Kartoffelstampfer

ganz aus Edelstahl 18/10, Stieldicke 3 cm, Drahtdicke 5 mm, durch Spezialabdichtung absolut wasserdicht, extra schwere Qualität für extremste Belastungen



Art-Nr. Part No.	Fläche Size cm	Länge Length cm
918/500	15,5 x 8,3	50
918/800	15,2 x 8,3	80

Potato Masher

18/10 stainless steel, handle Ø 3 cm, 5 mm masher, extra heavy gauge

Kartoffelstampfer

ganz aus Edelstahl 18/10, mit 25 mm Rohrgriff und 6 mm starkem Draht



Art-Nr. Part No.	Fläche Size cm	Länge gesamt Total Length cm
2058/600	15 x 13	62

Potato Masher

18/10 stainless steel, 25 mm tubular handle and 6 mm thick wire

Zitruspressen Citrus Squeezers



Art-Nr.	Höhe
Part No.	Height
1088/500	48 cm



Orangensaftpresse

verchromter Zinkguss,
sehr schwere Qualität

Citrus Press

chrome plated zinc alloy,
very heavy gauge

Art-Nr.	Höhe
Part No.	Height
1099/520	60 cm



Orangensaftpresse

aus verchromtem Zinkguss, hochglänzend, mit
herausnehmbarem 18/10-Einsatz, mit rück-
federndem Hebel

Citrus Press

chrome plated zinc, mirror polished finish,
18/10 stainless steel strainer

Art-Nr.	Faßungsvermögen	∅ innen	Höhe
Part No.		∅ Inside	Height
		cm	cm
851/115	0,35 l	11,5	10



Zitruspresse

aus Edelstahl 18/10, hochglänzend, schwere
Qualität, zweiteilig

Citrus Squeezer

18/10 stainless steel, mirror polished finish,
two piece

Art-Nr.	Länge	Breite
Part No.	Length	Width
807/008	7,5 cm	7 cm



Zitronenschnitzelpresse

aus Edelstahl 18/10, hochglänzend

Lemon Slice Squeezer

18/10 stainless steel, mirror polished finish

Art-Nr.	Länge	Breite max.
Part No.	Length	Max. Width
817/170	17 cm	8 cm



Zitronen-Segmentpresse

aus Edelstahl, hochglänzend, mit 4 mm-
Lochung, handlicher Griff, schwere Qualität

Lemon Squeezer

stainless steel, mirror polished finish, 4 mm
perforations, heavy gauge

Sparschäler

aus Edelstahl 18/10, mit beweglicher Klinge, für Links- und Rechtshänder, europäisches Qualitätsprodukt



Art-Nr. Part No.	Länge Length
37/170	17,5 cm

Peeler

18/10 stainless steel, suitable for right and left handed

Pendelschäler

Serie POLARIS, mit seidenmatt poliertem Griff aus Edelstahl 18/10, Arbeitsteil aus Edelstahl 18/0, mit beweglicher Klinge, für Rechtshänder



Art-Nr. Part No.	Länge Length
922/185	18,5 cm

Swivel Peeler

with hanging loop, handle 18/10 stainless steel, blade 18/0 stainless steel, satin polished

Sparschäler

Serie POLARIS, mit seidenmatt poliertem Griff aus Edelstahl 18/10, Arbeitsteil aus Edelstahl 18/0



Art-Nr. Part No.	Länge Length
923/185	18,5 cm

Peeler

with hanging loop, handle 18/10 stainless steel, blade 18/0 stainless steel

Pendelschäler DeLuxe

Serie POLARIS, mit Griff aus Edelstahl 18/10, mit beweglicher Klinge aus Edelstahl 18/0



Art-Nr. Part No.	Länge Length	Klingenlänge Blade Length
961/200	20 cm	4 cm

Swivel Peeler

with 18/10 stainless steel handle, 18/0 stainless steel flexible blade

Gemüeschäler

Serie POLARIS, mit Griff aus Edelstahl 18/10 hochglänzend, mit beweglicher Klinge aus Edelstahl 18/0, handliches formschönes Design



Art-Nr. Part No.	Länge Length	Schneidbreite Cutting Width
998/180	16 cm	4,5 cm

Speed Peeler

handle 18/10 stainless steel, mirror polished finish, blade 18/0 stainless steel

Querschäler

aus Edelstahl 18/10, gezahnte Klinge aus gehärtetem Klingenstahl, zum Schälen von Möhren, Kartoffeln, Rettich, Roter Beete, und anderem Gemüse



Art-Nr. Part No.	Klingenbreite Blade Width cm	Länge Length cm
1073/005	5	12
1073/009	9	15

Speed Peeler

18/10 stainless steel, serrated blade made from hardened stainless steel

Spargelschäler

aus Edelstahl 18/10, seidenmatt poliert, mit beweglicher Klinge aus geschärftem und gehärtetem Edelstahl 18/0, mit verschiebbarem Arretiering zur platzsparenden, sicheren Lagerung



Art-Nr. Part No.	Länge Length
2275/175	17,5 cm

Asparagus Peeler

18/10 stainless steel, satin polished finish, with swivel peeler made of 18/0 stainless steel, with clip

Art-Nr. Part No.	Klingenlänge Blade cm	∅ dia. cm	Länge gesamt Total Length cm
2235/255	6	8	25,5



Trüffelhobel

Serie ORION, mit schwarzem nylonverstärktem Polyamid-Griff, Rahmen aus hochglänzendem Edelstahl 18/10, Klinge aus gehärtetem Klingensteinahl, mit nylonverstärktem Fingerschutz aus Polyamid; zum Hobeln von Trüffeln und Knoblauch, Scheibenstärke verstellbar

Truffle Mandolin

18/10 stainless steel, mirror polished finish, extra sharpened blade made of 18/0 tempered steel, adjustable for varying thickness

Art-Nr. Part No.	Klingenbreite Blade Width	Länge Length
2277/160	6 cm	16 cm
2277/170	6 cm	16 cm

mit gewellter Klinge: / with scalloped blade

2277/160 6 cm 16 cm

mit glatter Klinge: / with plain blade

2277/170 6 cm 16 cm



Trüffel-/ Feinhobel

aus Edelstahl 18/0, hochglänzend, mit stufenloser Einstellschraube und extra scharfer Klinge, schwere Qualität

Truffle Mandolin

18/0 stainless steel, mirror polished finish, fully adjustable, extra sharp blade, can also be used for shaving chocolate

Art-Nr. Part No.	∅ dia. cm	Höhe Height cm
3666/220	22	16



Mönchkäsehobel

aus hochdichtem grob schwarz-weiß marmorisiertem Polypropylen, Hobel ganz aus Edelstahl 18/0, daher hygienisch, geruchsneutral und länger optisch attraktiv, spülmaschinenfest, zum dekorativen Schaben von Mönchskopfkäse (Tête-de-Moine) oder Choc o'Roll-Schokolade

Tête-de-Moine Cheese Slicer

high density polypropylene, with stainless steel blade, dishwasher safe, can also be used for shaving chocolate

Art-Nr. Part No.	∅ dia. cm	Höhe Height cm
3689/200	18	13



Käseabdeckhaube

aus starkem Polystyrol-Kunststoff, insbesondere passend zu Mönchskopfkäsehobel 3666, Knopf kann abgeschraubt werden

Cheese Cover

strong polystyrene, matches cheese slicer 3666, removable knob

Art-Nr. Part No.	Länge Length cm	Schneidbreite Cutting Width cm
3732/170	17	5,5



Weichkäsehobel

aus Edelstahl 18/10, mit Griff aus schwarzem Polyethylen

Soft Cheese Slicer

18/10 stainless steel, with black polyethylene handle

Art-Nr. Part No.	∅ dia. cm	Höhe Height cm	Klingenlänge Blade Length cm
2271/077	8,5	5	5,5



Spiralschneider

aus schwarzem ABS-Kunststoff, Klinge aus Klingensteinahl, miteinander verschweißt, zum Schneiden von Spiralen aus Möhren, Rettich, Äpfeln, Kohlrabi u.a., spülmaschinengeeignet

Spiral Cutter

black ABS plastic, hardened stainless steel blade, dishwasher safe

Knoblauchhobel

aus Edelstahl 18/0, hochglänzend, Schiffchen mit Stopfen aus robustem Kunststoff zum Umstecken: eine Seite mit einer glatten Klinge zum Hobeln, andere Seite mit drei gezahnten Klingen zum Schreddern, mittelschwere Qualität



Art-Nr. Part No.	Länge Length cm	Schneidbreite Cutting Width cm	Breite Width cm
2270/215	21,5	3	5

Garlic Slicer and Shredder

18/0 stainless steel, mirror polished finish

Knoblauchpresse

Serie POLARIS, mit seidenmatt polierten Griffen aus Edelstahl 18/10, Arbeitsteil aus hochglänzendem Edelstahl 18/0, Einsatz herausnehmbar, 1,5 mm Lochung, schwere Qualität



Art-Nr. Part No.	Größe Size cm	Länge Length cm
931/160	3,5 x 2,5	17

Garlic Press

with hanging loops, handle 18/10 stainless steel, press 18/0 stainless steel, with removable insert, 1.5 mm perforations

Knoblauchpresse

aus Aluminium, selbstreinigend durch Kunststoffnoppen, nicht spülmaschinengeeignet, 3 mm-Lochung, extra robuste Qualität



Art-Nr. Part No.	Größe Size cm	Länge Length cm
1090/190	3,5 x 3,5	19

Garlic Press

aluminium, self cleaning, not dishwasher proof, 3 mm perforations, extra heavy gauge

Knoblauchpresse

Druckplatte aus verchromtem Zinkguss, Handgriffe aus Kunststoff, mit patentiertem Verschlussystem, welches das schnelle Reinigen des Arbeitsteils unter fließendem Wasser ermöglicht,



Art-Nr. Part No.	Länge Length cm
3737/170	17

Garlic Press

chrome plated zinc alloy, with plastic handles, patented design, which enables the press to be cleaned under running water

Olivenentsteiner

aus beschichtetem Aluminiumguss, durch Beschichtung spülmaschinengeeignet, hochqualitative Ausführung



Art-Nr. Part No.	Länge Length cm
4687/180	18 cm

Olive/Cherry Stoner

cast aluminium, dishwasher safe due to special plastic coating

Apfelentkerner

Serie POLARIS, mit seidenmatt poliertem Griff aus Edelstahl 18/10, mit Aufhängeöse, schwere Qualität, Arbeitsteil aus Edelstahl 18/0, hochglänzend



Art-Nr. Part No.	Länge Length cm	Ø dia. cm
921/195	19,5 cm	1,8 cm

Apple Corer

with hanging loop, handle 18/10 stainless steel, corer 18/0 stainless steel



Art-Nr. Part No.	∅ innen ∅ Inside cm	Höhe Height cm	Länge Length cm
2272/200	10	5	19,5



Apfel-/Zwiebelteiler

aus Edelstahl 18/10, hochglänzend, Materialstärke: 1,2 mm, Klingen aus gehärtetem, geschärften Klingenstahl, geeignet für Früchte mit max. Ø 10 cm, spülmaschinengeeignet, extra schwere Qualität

Apple/Onion Divider

18/10 stainless steel, mirror polished, material 1.2 mm thick, extra sharpened steel blades, dishwasher proof, max. dia. 10 cm, heavy gauge

Art-Nr. Part No.	Länge Length cm
4684/180	18 cm



Dekorierschneider

aus beschichtetem Aluminiumguss, Klingen aus Edelstahl, spülmaschinengeeignet, ideal zur Herstellung für Radieschen-Rosetten, geeignet für Früchte mit max. Ø 40 mm

Garnishing Cutter

aluminium, blades stainless steel, dishwasher safe due to special plastic coating, for fruit and vegetables, up to 40 mm Ø

Art-Nr. Part No.	Länge Length cm	∅ Draht ∅ Wire mm
1164/240	24 cm	3,5 mm



Kartoffelspirale

aus Edelstahl 18/0, hochglänzend, Ring-Ø 10 mm

Potato Spiral Cutter

18/0 stainless steel, mirror polished finish, ring Ø 10 mm

Art-Nr. Part No.	Länge gesamt Total Length cm
2279/902	25



Kugelausstecher

aus Edelstahl 18/10, hochglänzend, mit handlichem Hohlgriff, für Kugel Ø 26 und 31 mm, schwere Spitzenqualität

Melon Baller

18/10 stainless steel, mirror polished finish, 26 and 31 mm scoops, heavy gauge

Art-Nr. Part No.	Länge Length cm
1167/001	12 cm



Rettichschneider

Spiralschneider, aus geschärftem Edelstahl 18/0, Griff und Gewinde aus schwarzem Polypropylen, zur Herstellung von dekorativen Spiralen aus Rettich, Zucchini oder Gurken

Radish Spiral Cutter

18/0 stainless steel, extra sharp, handle and spiral made of black polypropylene

Art-Nr. Part No.	Länge Length cm	Klingenbreite Blade Width cm	Höhe Height cm
1072/185	18,5	5	12,5



Garnierschneider

aus Klingenstahl, mit lackiertem Holzgriff

Garnisher

18/0 stainless steel, with lacquered wooden handle

Art-Nr. Part No.	Breite Width cm	Höhe Height cm
2257/090	9,5	7



Wellenschneider

Serie ORION, mit handgeschärfter Klinge aus Edelstahl, mit Griff aus Polyamid, für Zickzack-Optik an festen Gemüse- und Obstsorten

Wavy Slicer

stainless steel, black nylon reinforced polyamide handle, made in Solingen, Germany

Tomatenschneider

Serie POLARIS, mit seidenmatt poliertem Griff aus Edelstahl 18/10, Sägen aus Edelstahl 18/0, ideal auch für Eier und Pilze



Art-Nr. Part No.	Fläche Size cm	Länge gesamt Total Length cm
978/295	15 x 9	29,5

Scheibendicke: 7 mm
Slices: 7 mm

Tomato Slicer

handle 18/10 stainless steel, with hanging loop, 18/0 stainless steel serrated blades

Pellkartoffelschneider

aus beschichtetem Aluminiumguss, spülmaschinengeeignet, einzeln gespannte Schneiddrähte aus Edelstahl, auch zum Schneiden von Mozzarella oder gekochtem Gemüse geeignet



Art-Nr. Part No.	Schneidbreite Cutting Width cm	Länge gesamt Total Length cm
4693/260	8,5 cm	26 cm

Scheibendicke: 5 mm
Slices: 5 mm

Potato Slicer

coated cast aluminium, dishwasher safe, stainless steel wires, can be used for potatoes, mozzarella or cooked vegetables

Eierschneider

aus Aluminium, zum Längs- und Querteilen hartgekochter Eier, nicht spülmaschinengeeignet, schwere Qualität



Art-Nr. Part No.	∅ außen ∅ Outside cm	Höhe Height cm
1084/110	11 cm	3,5 cm

Scheibendicke: 4 mm
Slices: 4 mm

Egg Slicer

cast aluminium, not dishwasher proof

Eierschneider

aus leichtem Edelstahl 18/0 mit Drähten aus 18/10-Edelstahl, zum Längs- und Querteilen hartgekochter Eier, spülmaschinengeeignet



Art-Nr. Part No.	Länge Length cm	Breite Width cm
4696/130	14,5 cm	8 cm

Scheibendicke: 6 mm
Slices: 6 mm

Egg Slicer

18/0 stainless steel, wires 18/10 stainless steel, dishwasher proof

Eierschneider

aus beschichtetem Aluminiumguss, Schneiddrähte aus Edelstahl 18/10, durch silberfarbene Beschichtung spülmaschinengeeignet, hochqualitative Ausführung, zum Längs- und Querteilen von hartgekochten Eiern



Art-Nr. Part No.	Länge Length cm	Breite Width cm
4697/125	12,5 cm	8 cm

Scheibendicke: 5 mm
Slices: 5 mm

Egg Slicer

cast aluminium, wires 18/10 stainless steel, silver coloured coating, dishwasher proof

Eiertrenner

Serie POLARIS, aus hochglänzendem Edelstahl 18/0, mit Griff aus Edelstahl 18/10, trennt schonend und sicher Eidotter von Eiweiß



Art-Nr. Part No.	Länge Length cm	∅ dia. cm
993/210	21 cm	7 cm

Egg Separator

with hanging loop, handle 18/10 stainless steel, separator 18/0 stainless steel



Art-Nr.	Länge
Part No.	Length
4691/180	18 cm



Eierstückler

aus Aluminiumguss, durch silberfarbene Spezialbeschichtung spülmaschinengeeignet, Drähte aus 18/10, schwere Qualität

Egg Divider

cast aluminium, with food safe silver plastic coating, 18/10 stainless steel wires, dishwasher proof, heavy gauge

Art-Nr.	Länge
Part No.	Length
272/180	18 cm



Eierstückler

aus Edelstahl 18/10, hochglänzend, Drähte aus Edelstahl 18/10, spülmaschinengeeignet, mit handlicher Verschlussmechanik, schwere Qualität

Egg Divider

18/10 stainless steel, mirror polished, 18/10 stainless steel wires, dishwasher proof, heavy gauge

Art-Nr.	Ø	Höhe	Stiellänge
Part No.	dia.	Height	Handle Length
	cm	cm	cm
270/085	8,5	1,5	8



Eierring

aus Edelstahl 18/0, mit schwenkbarem Griff und Aufhängeloch

Egg Ring

18/0 stainless steel, with moveable handle

Art-Nr.	Ø	Höhe	Stiellänge
Part No.	dia.	Height	Handle Length
	cm	cm	cm
271/085	8,5	2,5	7
271/125	12,5	2,5	11



Eier-/Omelettering

aus Edelstahl 18/10

Egg Ring

18/10 stainless steel

Art-Nr.	Ø	Höhe
Part No.	dia.	Height
	cm	cm
45/055	5,5 cm	3,5 cm



Eierstecher

aus Edelstahl, hochglänzend

Egg Pick

stainless steel, mirror polished finish, designed to prevent eggs from cracking when boiling

Art-Nr.	Ø innen	Breite
Part No.	Ø Inside	Width
	cm	cm
273/090	3,5	9



Eierköpfer

aus Edelstahl 18/10, hochglänzend, schwere Qualität

Egg Topper

18/10 stainless steel, mirror polished finish, heavy gauge

Art-Nr.	Länge	Breite	Höhe	GN
Part No.	Length	Width	Height	
	cm	cm	cm	
8033/023	35,4	32,5	20	2/3

Lieferung mit 8 Trägern 29x29 cm, nutzbar sind 3-4 Ebenen à 30 Eier im Behälter / Supplied with eight 29x29 cm trays, 4 layers each with 30 eggs can be stored inside the box

8033/912 Ersatzzeinsatz / Spare tray



Eierbox

aus Polyethylen, zur HACCP-gerechten Aufbewahrung von Hühnereiern, fest-schließender Deckel lebensmittelecht, spülmaschinengeeignet, temperaturbeständig von -40°C bis +90°C

Egg Carrier

polyethylene, HACCP compliant for storage of eggs, tight lid, food safe, dishwasher safe, withstands temperatures from -40°C to 90°C

Couvertüre-Temperiergerät

festfixierte Schale aus Edelstahl 18/10, hochglänzend, Außenkorpus aus robustem Polycarbonat, regulierbar zwischen +25°C und +90°C, 230 V, 200 W, energiesparend durch verstärkte Isolierung

Chocolate/Sauce Warmer

with 18/10 stainless steel bowl, mirror polished, firmly fixed inside, robust polycarbonate body, adjustable between +25°C and +90°C, 230V ac/200 W, economic due to reinforced insulation



Art-Nr. Part No.		∅ oben ∅ Top cm	Höhe außen Outer Height cm
498/240	3,5 l	25,5	19

Tungabeln

aus Edelstahl 18/10, hochglänzend, mit exquisitem, handlichem Hohlgriff, spülmaschinengeeignet, hochqualitative Ausführung

Dipping Forks

18/10 stainless steel, mirror polished finish, with comfortable hollow handle, dishwasher proof, top quality

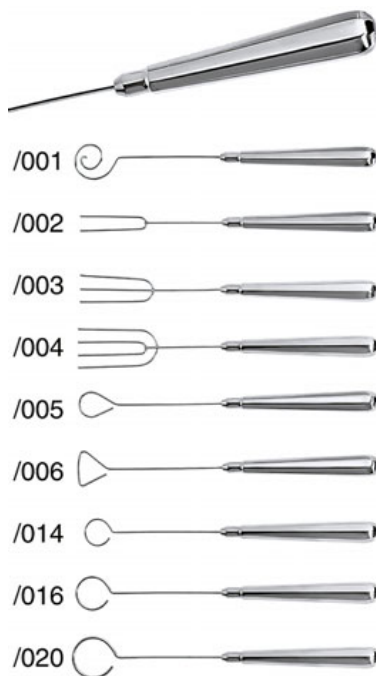

Art-Nr. Part No.	Größe Size	Länge gesamt Total Length
Spirale: / Spiral Fork:		
499/001	2,4 cm	21 cm
Gabel mit zwei Zinken: / Fork 2 Pronged:		
499/002	1 cm	21 cm
Gabel mit drei Zinken: / Fork 3 Pronged:		
499/003	1,8 cm	21 cm
Gabel mit vier Zinken: / Fork 4 Pronged:		
499/004	2,4 cm	21 cm
Oval: / Oval Fork:		
499/005	1,8 cm	21 cm
Dreieck: / Triangular Fork:		
499/006	2,4 cm	21 cm
Rund ∅ 14 mm: / Round ∅ 14 mm Fork:		
499/014	1,4 cm	21 cm
Rund ∅ 16 mm: / Round ∅ 16 mm Fork:		
499/016	1,6 cm	21 cm
Rund ∅ 20 mm: / Round ∅ 20 mm Fork:		
499/020	2 cm	21 cm

Pralinenform

27,5 x 13,5 x 2,5 cm große Formplatten aus Polycarbonat zur Herstellung von Pralinen

Chocolate Moulds

27.5 x 13.5 x 2.5 cm polycarbonate sheets for making chocolates



Art-Nr. Part No.	∅ dia. mm	Länge Length mm	Breite Width mm	Höhe Height mm	Anzahl Formen Moulds
Überzug: / Log:					
6751/001		20	31	17	21
Muschel: / Shell:					
6751/002		32	42	19	18
Schneckenhaus: / Snail shell:					
6751/003		28	35	21	24
Diamant: / Diamond:					
6751/004	25			17	21
Kegelstumpf / Cone					
6751/005	23			16	21
Kleeblatt: / Clover:					
6751/006	27			14	24
Kugel: / Ball:					
6751/007	26			14	32
Blatt: / Leaf:					
6751/008	57	34	5		14
Herz: / Heart:					
6751/009	22	27	15		21



contacto



Wasserbadschüssel

aus Edelstahl 18/10, hochglänzend, mit Drahtgriff und Schüttrand, schwere Qualität

Bailing Bowl

bain marie bailing bowl, scoop 18/10 stainless steel, mirror polished, with wire handle



Art-Nr. Part No.	∅ innen ∅ Inside cm	Höhe Height cm	Stiellänge Handle Length cm
Für Töpfe von ∅ 20 bis 26 cm: / For pots ∅ 20 to 26 cm:			
2060/180	18	9	20
Für Töpfe von ∅ 24 bis 28 cm: / For pots ∅ 24 to 28 cm:			
2060/200	20	10	20
Für Töpfe von ∅ 26 bis 28 cm: / For pots ∅ 26 to 28 cm:			
2060/240	24	12	20

Trüffel-/Pralinengitter

aus Edelstahl 18/10, elektropoliert, Rahmendraht ∅ 6 mm, Gitterdraht ∅ 1 mm, Maschengröße 6 x 6 mm, hochqualitative Ausführung

Chocolate/Truffle Rack

18/10 stainless steel, electro-polished, frame: 6 mm thick, wire: ∅ 1 mm thick, mesh: 6 x 6 mm, top quality

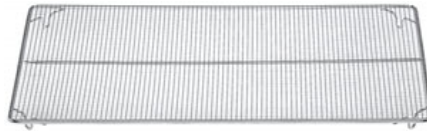

Art-Nr. Part No.	Länge Length cm	Breite Width cm	Höhe Height cm
3440/590	59	39	2,5
Passend in Ablaufkasten 4718/600 auf Seite 31. Matches rectangular tray 4718/600 on page 31.			

Marzipan-Modellierset

aus Kunststoff, 12-teilig in Dose

Marzipan Sculpting Set

plastic, 12 piece boxed



Art-Nr. Part No.	Länge Length cm
1733/012	14

Teig-/Marzipankneifer

aus Edelstahl 18/0, hochglänzend, vorne gezackt, hochwertige Ausführung

Pastry/Marzipan Crimper

18/0 stainless steel, mirror polished finish



Art-Nr. Part No.	Länge Length cm	Breite Width cm
811/100	10 cm	1,8 cm

Spritzbeutel und Zubehör

Piping Bags and Tubes

Art-Nr. Part No.	Ø dia. cm	Länge Length cm	Größe Size	
1710/250	11	25	0	0,65 l
1710/280	12	28	1	0,7 l
1710/340	13	34	2	1,5 l
1710/400	15	40	3	2,3 l
1710/480	17	46	4	3,5 l
1710/500	18	50	5	4,3 l
1710/600	19	55	6	5,5 l
1710/700	21	60	7	6,5 l



Spritzbeutel

aus mehrfach beschichteter Baumwolle, lebensmittelecht, kochfest, geeignet für alle Massen, mit verstärktem Saum und Spitze, verschweißte Längsnaht, auch nach längerem Gebrauch geschmeidig, hochwertige Qualität

Piping Bag

multi coated cotton with reinforced tip and seam, can be boiled, impermeable, suitable for all mixtures, flexible even after long use, high quality

Art-Nr. Part No.	Ø dia. cm	Länge Length cm	Größe Size
1704/550	30 cm	55 cm	3,5 l



Einweg-Spritzbeutel

aus transparentem Polyethylen, Materialstärke 90 µm (Mikron), Rolle mit 100 Beuteln

Disposable Piping Bag

90 microns transparent polyethylene, box of 100 bags

Art-Nr. Part No.	Ø dia. cm	Länge Length cm	Größe Size
1705/500	17	50	2 l



Einweg-Spritzbeutel

aus grünem mehrschichtigem Polyethylen, Materialstärke 80 µm (Mikron), sehr griffig, Rolle mit 100 Beuteln

Disposable Piping Bags

80 micron green polyethylene, box of 100 bags

Art-Nr. Part No.	Breite Width cm	Höhe Height cm
670/500	50 cm	26 cm



Spritzbeutelaufräger

für max. 4 Spritzbeutel, aus Edelstahl 18/10, elektrolytisch poliert, zur Wandaufhängung, schwere Qualität

Wallrack for 4 Piping Bags

18/10 stainless steel, electro-polished

Art-Nr. Part No.	Breite Width cm	Höhe Height cm
677/260	26 cm	53,5 cm

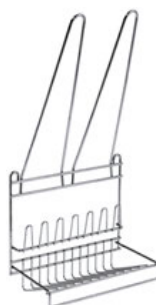

Spritzbeutel/-tüllenaufhänger

für 2 Spritzbeutel und max. 7 Spritztüllen, aus Edelstahl 18/10, elektrolytisch poliert, zur Wandaufhängung, schwere Qualität

Wallrack for 2 Piping Bags/ 7 Tubes

18/10 stainless steel, electro-polished

Art-Nr. Part No.	Ø oben Ø Top	Höhe gesamt Overall Height
---------------------	-----------------	-------------------------------

Für Beutelgröße 0 - 4: / For Bags size 0 - 4:		
1707/001	10 cm	24 cm

Für Beutelgröße 4 - 7: / For Bags size 4 - 7:		
1707/002	14 cm	31,5 cm



Spritzbeutelständer

aus Edelstahl 18/10, hochglänzend, mit Spülwasserablauf im Fuß, schwere Qualität

Piping Bag Stand

18/10 stainless steel, mirror polished finish, with hole in the foot to let water drain, heavy gauge

Lochtülle

fugenlos gezogen, aus Edelstahl 18/10, seidenmatt poliert, 5 cm hoch

Plain Piping/Pastry Tube

18/10 stainless steel, satin polished, 5 cm long



Art-Nr. Part No.	∅ Loch ∅ Hole
710/004	4 mm
710/006	6 mm
710/007	7 mm
710/008	8 mm
710/010	10 mm
710/011	11 mm
710/012	12 mm
710/013	13 mm
710/014	14 mm

Sterntülle

fugenlos gezogen, aus Edelstahl 18/10, seidenmatt poliert, 5 cm hoch

Star Piping/Pastry Tube

18/10 stainless steel, satin polished, 5 cm long



Art-Nr. Part No.	∅ Loch ∅ Hole
711/004	4 mm
711/006	6 mm
711/007	7 mm
711/008	8 mm
711/009	9 mm
711/010	10 mm
711/011	11 mm
711/012	12 mm
711/014	14 mm

Spritztüllenadapter

aus cremefarbenem POM-Kunststoff, mit Schraubverschluss

Piping/Pastry Tube Adapter

cream coloured POM plastic



Art-Nr. Part No.	Höhe Height cm	∅ Durchlauf ∅ Nozzle cm	∅ max. cm
1732/085	7,5	1,9	4,5

Spritztüllensatz

24 verschiedene (12 Sterne, 10 runde, 2 sonstige) Tüllen, aus Polycarbonat, in Aufbewahrungsdose

Piping/Pastry Tubes

24 different (12 star, 10 round, 2 other) polycarbonate tubes



Art-Nr. Part No.	Höhe Height cm
1731/024	5,5

Spritztüllenaufhänger

für Wandaufhängung, für max. 28 Tüllen sowie Ablage für Spitzbeutel, aus Edelstahl 18/10, elektrolytisch poliert, schwere Qualität

Wallrack for 28 Tubes

18/10 stainless steel, electro-polished

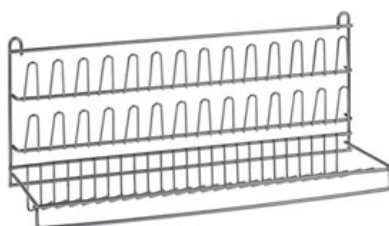

Art-Nr. Part No.	Breite Width	Höhe Height
675/500	50 cm	24,5 cm

Spritzbeutel und Zubehör

Piping Bags and Tubes

Art-Nr. Part No.	Höhe Height
1708/010	5 cm



Lochtüllensatz

aus Edelstahl 18/10, matt gebürstet,
Set mit 9 Stück, Loch-Ø 4 bis 15 mm

Plain Piping/Pastry Tubes

18/10 stainless steel, matt brushed finish,
box of 9 sizes: Ø 4 to 15 mm

Art-Nr. Part No.	Höhe Height
1709/010	5 cm



Sterntüllensatz

aus Edelstahl 18/10, matt gebürstet,
Set mit 9 Stück, Loch-Ø 4 bis 15 mm

Star Piping/Pastry Tubes

18/10 stainless steel matt brushed finish,
box of 9 sizes: Ø 4 up to 15 mm

Art-Nr. Part No.	Höhe Height	Ø unten Ø Base
1711/007	5 cm	3,5 cm



Spritztüllenset

7 nahtlose Spritztüllen aus Edelstahl 18/10 mit
einem Nylon-Spritzbeutel, seidenmatt gebürstet,
Materialstärke 0,5 mm, schwere Qualität

Piping/Pastry Tubes

7 pastry tubes made of 18/10 stainless steel
brushed finish, material thickness 0.5 mm,
supplied with one nylon piping bag

Art-Nr. Part No.	Höhe Height	Ø unten Ø Base
1713/008	3 cm	1,6 cm



Dekor-Spritztüllenset

8 nahtlose Mini-Spritztüllen aus Edelstahl
18/10, mit einem Nylon-Spritzbeutel, seiden-
matt gebürstet, Materialstärke 0,5 mm,
schwere Qualität

Piping/Pastry Tubes

7 pastry tubes made of 18/10 stainless steel
brushed finish, material thickness 0.5 mm,
supplied with one nylon piping bag

Art-Nr. Part No.	Höhe Height
1712/006	6 cm



Lochtüllensatz

aus cremefarbenem Polypropylen, sechsteilig,
temperaturresistent bis 120°C, bruchfest,
sterilisierbar, mit Lochgrößen Ø 3, 5, 7, 9, 11,
13 mm

Plain Piping/Pastry Tubes

polypropylene, heat resistant up to 120°C,
unbreakable, hygienic, 6 sizes: Ø 3, 5, 7, 9, 11,
13 mm

Art-Nr. Part No.	Höhe Height
1714/006	6 cm



Sterntüllensatz

aus cremefarbenem Polypropylen, sechsteilig,
temperaturresistent bis 120°C, bruchfest,
sterilisierbar, mit Lochgrößen Ø 3, 5, 7, 9, 11,
13 mm

Star Piping/Pastry Tubes

polypropylene, heat resistant up to 120°C,
unbreakable, hygienic, with 6 sizes: Ø 3, 5, 7,
9, 11, 13 mm

Berliner Tülle

aus Edelstahl 18/10, fugenlos, eignet sich zum Füllen von Hefeballen, Trüffelkugeln etc.



Art-Nr. Part No.	∅ max. cm	Länge Length cm	∅ Durchlauf ∅ Nozzle mm
687/090	2,5	9	4

Doughnut Filling Tube

18/10 stainless steel

Schillerlockenform

gerade (flach) abgeschnitten, aus Edelstahl 18/0

Cream Horn Mould

18/0 stainless steel



Art-Nr. Part No.	Länge Length cm	∅ max. cm
685/120	12	3
685/140	14	3,5
685/160	16	4

Crèmerolle

aus Edelstahl 18/10

Cream Mould

18/10 stainless steel

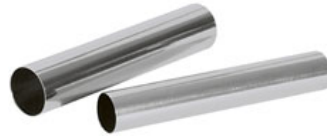

Art-Nr. Part No.	∅ dia. cm	Länge Length cm
682/022	2,2	14
682/027	2,7	14

Donut-Ausstecher

aus Edelstahl 18/10

Doughnut Cutter

18/10 stainless steel



Art-Nr. Part No.	∅ außen ∅ Outside cm	∅ innen ∅ Inside cm	Höhe innen Inner Height cm	Höhe gesamt Overall Height cm
683/080	8	4	2	5

Tortenunterlage

aus Aluminium, mit Aufhängeloch, schwere Qualität

Cake Base

aluminium, with hole for hanging up, schwere Qualität



Art-Nr. Part No.	∅ dia. cm	Stärke Thickness mm
693/300	30 cm	1,5 mm
693/320	32 cm	1,5 mm

Tortenscheibenständer

Fächereinteilung aus 3 mm starkem Edelstahl-draht, Rahmen 5 mm, Edelstahl, spülmaschinenfest, mit Gummifüßchen, für 36 Tortenscheiben

Cake Bases and Stand

3 mm stainless steel wire, with 5 mm frame, dishwasher safe, with rubber feet, for 36 cake plates



Art-Nr. Part No.	Länge Length cm	Breite Width cm	Höhe Height cm
7562/325	32,5	22	23

Zwei Ständer passen auf ein GN 1/1 Tablett.
Two stands fit on a GN 1/1 tray.

Art-Nr. Part No.	Länge Length cm	Ø dia. cm	Stiellänge Handle Length cm
7541/250	15	2	12

Lieferung ohne Gaskartuschen. Durch den größeren Winkel des Handgriffs können auch bauchige Gaskartuschen angeschlossen werden.
Supplied without cartridge. Fits most standard European gas cartridges,



Gasbrenneraufsatz/ Karamellisierer

für die Gastronomie optimiert, direkter Anschluss an handelsübliche Gaskartuschen mit EU-Schraubgewinde UNEF 7/16", das Umfüllen ist nicht mehr nötig, stabile Konstruktion mit rutschfestem Griff für Einhandbedienung, verschleißfreie Piezo-Zündung, Flamme bis zu +1300°C

Chef's Blow Torch Head

ideal for caramelizing, melting cheese, skinning tomatoes and peppers etc., easy and safe operation, piezo trigger auto ignition, adjustable flame heats up to 1300°C, works at any angle

Art-Nr. Part No.	Ø Griff Ø Handle cm	Höhe Height cm
7538/850	3	15



Gasbrenner/ Karamellisierer

befüllbar mit Feuerzeuggas, eine Füllung reicht für ca. 60 min Betrieb, stabile Metallkonstruktion mit rutschfestem Kolben für Einhandbedienung, Sicherheitsschalter, verschleißfreie Piezo-Zündung, Flamme bis zu +1450°C

Chef's Blow Torch

chrome effect non-slip sure grip metal body, piezo trigger auto ignition, safety lock, uses butane lighter fuel, burn time approx. 60 min, heats up to 1450°C, can be used at any angle supplied without fuel

Art-Nr. Part No.	Länge Length cm
527/350	35



Zuckerthermometer

aus Glas in grauer Polyamid-Halterung, nichttoxischer Alkohol, Messbereich +80°C bis +200°C

Sugar Thermometer

glass in grey polyamide frame, graduated +80°C to +200°C

Art-Nr. Part No.	Länge Length cm
522/160	18,5



Zuckerwaage / Dichtemesser

Saccharometer (Aräometer), graduert in 1000-1400 g/ml und in 15-40° Baumé, aus Glas, geeignet auch für Salzlösungen

Saccharometer

graduated 1000-1400 g/ml and 15-40° Baumé

Art-Nr. Part No.	Länge gesamt Total Length cm
3344/520	52,5



Pasteteneisen

aus rohem Eisenguss, Form rund gerippt, Kolben-Ø oben 5 cm, Kolben-Ø unten 3,5 cm, Kolbenhöhe 4 cm, Stiel aus Edelstahl 18/10 mit Kunststoff-Griff

Fluted Pastry tool

raw cast iron, fluted top Ø 5 cm, base Ø 3.5 cm, height 4 cm, rod made of 18/10 stainless steel with plastic handle

Art-Nr. Part No.	Gewicht Weight kg
1734/001	1



Backkugeln

aus Keramik, geeignet für Lebensmittel, gewährleistet einen ebenen, gleichmäßigen Tortenboden

Baking Beans

ceramic, ensure a flat and even pastry base

Ausstechformen, quadratisch

glatte Form, aus Weißblech, sechs Stück
komplett in der Dose (Ø 10,5 cm)

Square Plain Cutters

tin, 6 piece set complete with tin (Ø 10.5 cm)



Art-Nr. Part No.	Länge Length mm	Höhe Height mm
615/006	30 - 70	30

Ausstechformen, quadratisch

gewellte Form, aus Weißblech, sechs Stück
komplett in der Dose (Ø 10,5 cm)

Square Fluted Cutters

tin, 6 piece set complete with tin (Ø 10.5 cm)



Art-Nr. Part No.	Länge Length mm	Höhe Height mm
616/006	23 - 85	30

Ausstechformen, rund

gewellte Form, aus Weißblech, 14 Stück
komplett in der Dose (Ø 12,5 cm)

Round Fluted Cutters

tin, 14 piece set complete with tin (Ø 12.5 cm)



Art-Nr. Part No.	Ø dia. mm	Höhe Height mm
617/014	20 - 105	30

Ausstechformen, rund

glatte Form, aus Weißblech, 14 Stück komplett
in der Dose (Ø 12,5 cm)

Round Plain Cutters

tin, 14 piece set complete with tin (Ø 12.5 cm)



Art-Nr. Part No.	Ø dia. mm	Höhe Height mm
618/014	22 - 113	30

Ausstechformen, oval

gewellte Form, aus Weißblech, neun Stück
komplett in der Dose

Oval Fluted Cutters

tin, 9 piece set complete with tin



Art-Nr. Part No.	Größe Size mm	Höhe Height mm
619/009	25x20 - 80x65	30

Ausstechformen, oval

glatte Form, aus Weißblech, neun Stück
komplett in der Dose

Oval Plain Cutters

tin, 9 piece set complete with tin



Art-Nr. Part No.	Größe Size mm	Höhe Height mm
620/009	25x20 - 85x72	30

Ausstecher Pastry Cutters

Art-Nr. Part No.	Größe Size mm	Höhe Height mm
---------------------	---------------------	----------------------

Set à 12 Stück sortiert: / Set with 12 assorted pieces:

612/012	16 - 22	20
612/035	30 - 40	20

Set à 21 Stück sortiert: / Set with 21 assorted pieces:

612/021	25 - 35	20
---------	---------	----



Garnier-Ausstecher

aus Weißblech, komplett in einer Weißblech-Dose

Aspic Cutters

tin, complete with tin

Art-Nr. Part No.	Länge Length mm	Höhe Height mm
---------------------	-----------------------	----------------------

613/130	25	20
---------	----	----



Ausstechformen 'Buchstaben'

aus Weißblech, 26 Buchstaben komplett in der Dose (Ø 12,5 cm)

Alphabet Cutters

tin, 26 letters set complete with tin (Ø 12.5 cm)

Art-Nr. Part No.	Länge Length mm	Höhe Height mm
---------------------	-----------------------	----------------------

614/010	35	20
---------	----	----



Ausstechformen 'Zahlen'

aus Weißblech, zehn Nummern komplett in der Dose (Ø 10,5 cm)

Number Cutters

tin, 10 numbers set complete with tin (Ø 10.5 cm)

Art-Nr. Part No.	Länge Length mm	Höhe Height mm
---------------------	-----------------------	----------------------

631/006	45 - 93	30
---------	---------	----



Ausstechformen, 'Herz'

aus Weißblech, sechs Stück komplett in der Dose (Ø 10 cm)

Heart Shaped Cutters

tin, 6 piece set complete with tin (Ø 10 cm)

Art-Nr. Part No.	Ø dia. mm	Höhe Height mm
---------------------	-----------------	----------------------

632/007	25 - 140	20
---------	----------	----



Ausstechformen, 'Stern'

aus Weißblech, sieben Stück komplett in der Dose (Ø 15 cm)

Star Shaped Cutters

tin, 7 piece set complete with tin (Ø 15 cm)

Art-Nr. Part No.	Ø dia. mm	Höhe Height mm
---------------------	-----------------	----------------------

636/006	40 - 95	30
---------	---------	----



Ausstechformen, 'Blüte'

aus Weißblech, sechs Stück komplett in der Dose (Ø 10 cm)

Petal Shaped Cutters

tin, 6 piece set complete with tin (Ø 10 cm)

Ausstechersatz

rund, glatt, aus weißem Exoglass®, 8 Ausstecher von 3 bis 10 cm, hitzeresistent bis +160°C, bruchfest

Round Plain Cutters

white Exoglass®, 8 piece set from 3 to 10 cm, heat resistant up to 160°C, virtually unbreakable



Art-Nr. Part No.	∅ max.	Höhe Height
228/008	10 cm	3 cm

Ausstechersatz

rund, gewellt, aus weißem Exoglass®, 9 Ausstecher von 2 bis 10 cm, hitzeresistent bis +160°C, bruchfest

Round Fluted Cutters

white Exoglass®, 9 piece set from 2 to 10 cm, heat resistant up to 160°C, virtually unbreakable



Art-Nr. Part No.	∅ max.	Höhe Height
230/009	10 cm	3 cm

Zweieck-Ausstechersatz

aus hellem Nylon, temperaturbeständig bis 160°C, 7 Teile in einer Aufbewahrungsdose

Oval Plain Cutters

nylon, withstand temperatures up to 160°C, 7 piece set, complete with box



Art-Nr. Part No.	Größe Size mm	Höhe Height mm
1226/007	20 x 10 - 110 x 65	35

Mondausstechersatz

aus hellem Nylon, temperaturbeständig bis 160°C, 7 Teile in einer Aufbewahrungsdose

Moon Shaped Plain Cutters

nylon, withstand temperatures up to 160°C, 7 piece set, complete with box

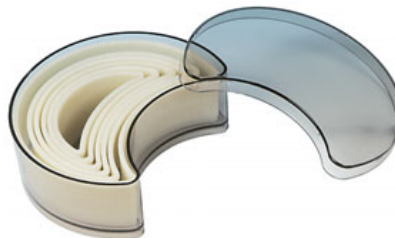

Art-Nr. Part No.	Größe Size mm	Höhe Height mm
1227/007	70 x 20 - 120 x 70	35

Ausstechsatz, rund, glatt

12-teilig, aus Edelstahl

Round Plain Cutters

12 piece set, stainless steel



Art-Nr. Part No.	∅ dia. cm	Höhe Height cm
4073/012	2,5 - 10,5	5

Ausstechsatz, rund, gewellt

12-teilig, aus Edelstahl

Round Fluted Cutters

12 piece set, stainless steel



Art-Nr. Part No.	∅ dia. cm	Höhe Height cm
4074/012	2,5 - 10,5	5

Petits-Fours Pastry Cutters and Moulds



Art-Nr. Part No.	Größe Size cm	Höhe Height cm
---------------------	---------------------	----------------------

Schiffchenform: / Boat mould plain:
721/030 6,5 1

Marguerite-Form: / Marguerita mould:
721/050 3,9 1,3

Briocheform: / Brioche mould:
721/070 4,5 1,6

Tortelette rund: / Round fluted tartlet:
721/270 4,8 1,1

Glatte Tortelette rund: / Round plain tartlet:
721/380 4 1



Petits-Fours
aus Weißblech

Petit Four Moulds
tin

Art-Nr. Part No.	50 St./10 versch. Formen / 50 pcs./10 diff. shapes
---------------------	---

bestehend aus je 5 Stück Schiffchen (65mm), Marguerite (46mm), Cannelé quadratisch (38mm), Cannelé oval (50mm), Brioche (46mm), Génois (48mm), Tortelette flach (40mm), Tortelette tief (36mm), Dreieck (45mm), Carré gestreift (40mm)

5 of each: boat (65mm), marguerita (46mm), square cannelé (38mm), brioche (46mm), oval cannelé (50mm), shallow tartlet (40mm), genois (48mm), carré striped (40mm), deep tartlet (36mm), triangles (45mm)



Antihaft- Petits-Fours-Set
aus Stahl, beschichtet mit hochwertiger EXOPAN®- PTFE- Antihaftbeschichtung

Non-Stick Petit Four Moulds
steel with EXOPAN® PTFE non-stick coating, complete with tin

Art-Nr. Part No.	Länge Length cm	Breite Width cm	Höhe Height cm
---------------------	-----------------------	-----------------------	----------------------

6372/100 10 4,5 1,2



Antihaft- Schiffchenform
aus Stahl, beschichtet mit hochwertiger EXOPAN®- PTFE-Antihaftbeschichtung

Non-Stick Boat Mould
steel with EXOPAN® PTFE non-stick coating

Art-Nr. Part No.	∅ dia.	Höhe Height cm	∅ Boden ∅ Base cm
---------------------	-----------	----------------------	-------------------------

6378/100 10 cm 2 cm 9



Antihaft-Tortelettform, glatt
ganz aus Exoglass®, mit gebördeltem Rand, verschleißfrei, spülmaschinenfest

Non-Stick Tartlet Mould, plain
Exoglass®, rolled edge, dishwasher safe

Art-Nr. Part No.	∅ dia.	Höhe Height cm
---------------------	-----------	----------------------

6373/080 8 cm 1,2 cm
6373/100 10 cm 1,8 cm
6373/120 12 cm 2 cm



Antihaft-Tortelettform
aus Stahl, beschichtet mit hochwertiger EXOPAN®- PTFE- Antihaftbeschichtung, großwelliger Rand

Non-Stick Tartlet Mould, fluted
steel with EXOPAN® PTFE non-stick coating

Antihaft- Obsttörtchenform

aus Stahl, beschichtet mit hochwertiger EXOPAN®- PTFE- Antihafbeschichtung, engwelliger Rand



Art-Nr. Part No.	∅ dia.	Höhe Height
6374/105	10,5 cm	1,8 cm

Non-Stick Fluted Quiche Mould

steel with EXOPAN® PTFE non-stick coating narrow bulges

Antihaft-Tortelettform

Set mit 6 Förmchen, aus 0,6 mm starkem Stahl, PTFE antihaft-beschichtet, nicht spülmaschinengeeignet



Art-Nr. Part No.	∅ dia.	Höhe Height
6316/006	12 cm	2 cm

Preis/Verpackung à 6 Stück
Priced & packed in 6's

Non-Stick Tartlet Mould, fluted

steel 0.6 mm thick, with PTFE non-stick coating, not dishwasher proof

Tortelettform

aus Weißblech, mit loseem Boden zum leichten Ausheben des Backwerks, zweiteilig



Art-Nr. Part No.	∅ dia.	Höhe Height
738/100	10 cm	3 cm

Tartlet Mould, fluted

tin, with loose base for easy removal

Briocheform

aus Weißblech



Art-Nr. Part No.	∅ dia.	Höhe Height
684/090	8,8 cm	3,5 cm

Brioche Mould

tin

Antihaft-Briocheform

aus Stahl, beschichtet mit hochwertiger EXOPAN®- PTFE- Antihafbeschichtung, zehn Wellen



Art-Nr. Part No.	∅ dia.	Höhe Height
6371/080	8 cm	3 cm

Non-Stick Brioche Mould

steel with EXOPAN® PTFE non-stick coating

Gugelhupf Form

ganz aus verschleißfreiem Exoglass® Antihafmaterial, backofen- und spülmaschinenfest



Art-Nr. Part No.	∅ dia. cm	Höhe Height cm
6370/100	9,5	6,5

Gugelhupf Moulds

Exoglass® non-stick material, oven and dishwasher safe

Dariol- und Puddingformen

Dariols and Pudding Basins

Art-Nr. Part No.	∅ Boden ∅ Base cm	Höhe Height cm	∅ innen ∅ Inside cm	
765/085	7,5	4	7,5	150 ml



Ragoutschälchen

aus Edelstahl 18/10, hochglänzend, mit gebördeltem Rand, schwere Qualität

Ramekin

18/10 stainless steel, mirror polished, rolled edge

Art-Nr. Part No.	∅ Boden ∅ Base cm	Höhe Height cm	∅ innen ∅ Inside cm	
4020/765	7,5	3,9	7,5	175 ml



Ragout-/ Becherschälchen

aus Aluminium, zylindrische Form, mit gebördeltem Rand

Ramekin

anodised aluminium, rolled edge

Art-Nr. Part No.	∅ Boden ∅ Base cm	Höhe Height cm	∅ innen ∅ Inside cm	
750/075	4,8	4,8	7	150 ml



Puddingförmchen

gewölbte konische Form, aus Edelstahl 18/10, hochglänzend, gebördelter Rand, schwere Qualität

Pudding Basin

18/10 stainless steel, mirror polished, rolled edge

Art-Nr. Part No.	∅ Boden ∅ Base cm	Höhe Height cm	∅ innen ∅ Inside cm	
4022/065	4,5	4	6,5	100 ml
4022/075	5	5	7,2	175 ml



Pudding-/ Becherförmchen

aus Aluminium, leicht gewölbte konische Form, gebördelter Rand

Pudding Basin

anodised aluminium, rolled edge

Art-Nr. Part No.	∅ Boden ∅ Base cm	Höhe Height cm	∅ innen ∅ Inside cm	
5020/050	2,8	4,5	5	50 ml
5020/075	3,2	5,2	6	75 ml



Dariol-/ Becherförmchen

aus Edelstahl 18/10, seidenmatt poliert, mit glattem, flachem Rand, mittelschwere Qualität

Dariol / Timbale Mould

18/10 stainless steel, satin polished, flat edge

Art-Nr. Part No.	∅ Boden ∅ Base cm	Höhe Height cm	∅ innen ∅ Inside cm	
518/012	4	4,5	6	100 ml



Dariol-/ Becherförmchen

aus Edelstahl 18/10, seidenmatt poliert, mit glattem, flachem Rand, schwere Qualität

Dariol / Timbale Mould

18/10 stainless steel, satin polished, flat edge

Art-Nr. Part No.	∅ Boden ∅ Base cm	Höhe Height cm	∅ innen ∅ Inside cm	
510/010	5,5	3,5	7	100 ml
510/020	5,7	5,5	8,5	200 ml
510/030	6,3	6,5	9,5	300 ml
510/040	7,5	7	12	500 ml

Weitere Größen siehe Serie 507 auf Seite 77.

See page 77 for further sizes in range 507.



Dariol-/ Becherförmchen

aus Edelstahl 18/10, seidenmatt poliert, mit glattem, flachem Rand, schwere Qualität

Dariol Mould

18/10 stainless steel, satin polished finish, flat edge

Dariolform

aus Aluminium

Dariol Mould

anodised aluminium, rolled edge



Art-Nr. Part No.	∅ Boden ∅ Base cm	Höhe Height cm	∅ innen ∅ Inside cm	
4024/050	4	3,2	5	60 ml
4024/060	5	3,5	6	90 ml

Preis und Verpackung einzeln.
Priced and packed each.

Dariol-/ Becherförmchen

aus Aluminium, konische Form, mit gebördeltem Rand

Dariol Mould

anodised aluminium, rolled edge



Art-Nr. Part No.	∅ Boden ∅ Base cm	Höhe Height cm	∅ innen ∅ Inside cm	
4021/050	4	5	5	75 ml
4021/055	4,5	6	5,5	120 ml

Pudding-/ Becherförmchen

aus Aluminium

Pudding Basin

anodised aluminium, rolled edge



Art-Nr. Part No.	∅ Boden ∅ Base cm	Höhe Height cm	∅ innen ∅ Inside cm	
4023/100	7	5,5	10	350 ml

Dariolform

aus Edelstahl 18/10, hochglänzend, mit gerade auslaufendem Rand, Materialstärke: 0,8 mm, extra schwere Qualität

Dariol Mould

18/10 stainless steel, mirror polished, 0.8 mm material thickness, straight edge, extra heavy gauge



Art-Nr. Part No.	∅ Boden ∅ Base cm	Höhe Height cm	∅ innen ∅ Inside cm	
517/075	3,5	5	5	75 ml
517/125	4,5	6	6	125 ml
517/150	5	6,5	6,5	150 ml

Puddingform

aus Edelstahl 18/10, matt gebürstet, gerade auslaufender Rand, mit extra starker Bodenrundung, Materialstärke: 0,8 mm, extra schwere Qualität

Dariol Mould

18/10 stainless steel, satin polished, 0.8 mm material thickness, straight edge, extra heavy gauge



Art-Nr. Part No.	∅ Boden ∅ Base cm	Höhe Height cm	∅ innen ∅ Inside cm	
519/075	3	5,5	5	75 ml
519/100	3,5	6	5,5	100 ml
519/150	4	6,5	6	150 ml

Dariolform

aus Edelstahl, hochglänzend, Materialstärke: 0,8 mm, extra schwere Qualität

Dariol Mould

stainless steel, mirror polished, 0.8 mm material thickness, open edge, extra heavy gauge



Art-Nr. Part No.	∅ Boden ∅ Base cm	Höhe Height cm	∅ oben ∅ Top cm	
516/100	4	5,5	5,6	100 ml

Antihaft-Dariolform

ganz aus Exoglass®, mit gebördeltem Rand, verschleißfrei, spülmaschinenfest

Non-Stick Dariol Mould

non-stick Exoglass®, rolled edge, dishwasher safe



Art-Nr. Part No.	∅ Boden ∅ Base cm	Höhe Height cm	∅ innen ∅ Inside cm	
6375/060	5	6	6	150 ml
6375/070	5	7	7	220 ml

Pâtisserie-Formen

Savarin and Ice Cream Moulds

Art-Nr.	∅ außen	Höhe
Part No.	∅ Outside	Height
727/080	8,5 cm	2 cm



Savarinmörtchen

aus Weißblech, innen geschlossen, mit gebördeltem Rand

Savarin Mould

(closed), tin, rolled edge

Art-Nr.	∅ außen	Höhe
Part No.	∅ Outside	Height
6376/080	8,5 cm	2 cm



Antihaft-Savarinform

aus Stahl, beschichtet mit hochwertiger EXOPAN®- PTFE-Antihftbeschichtung, mit gebördeltem Rand, innen geschlossen

Non-Stick Savarin Mould

(closed), steel with EXOPAN® PTFE non-stick coating, rolled edge

Art-Nr.	Höhe	∅ innen	∅ Loch	Füllbreite
Part No.	Height	∅ Inside	∅ Hole	Width
	cm	cm	cm	cm
606/080*	2,5	8	2,5	2,5
606/120	3,5	12	5,5	2,5
606/150	3,5	14	6,5	3
606/160	3,5	17	7	3
606/190	4,5	19	10	4
606/220	4,5	22	12	4,5

* Innenrand leicht erhöht.

* Inner rim higher



Reisrand / Savarinform

aus Edelstahl 18/10, hochglänzend, extra schwere Qualität

Savarin Mould

18/10 stainless steel, mirror polished, extra heavy gauge

Art-Nr.	Portionsgröße	∅	Höhe
Part No.		dia.	Height
		cm	cm
876/080	0,125 l	8	4,5
876/100	0,25 l	10	7
876/120	0,5 l	12	8
876/140	0,75 l	14	9
876/160	1 l	16	9,5
876/180	1,5 l	18	11
876/200	2 l	20	12

Höhenangabe mit Fuß und Deckel

Height includes foot and lid.



Eisbombenform

aus Edelstahl 18/10, hochglänzend, zweiteilig, mit Fuß und Deckel, schwere Qualität

Ice Cream Bomb Mould

18/10 stainless steel, mirror polished, with lid, heavy gauge

Art-Nr.	Länge	Breite	Höhe
Part No.	Length	Width	Height
	cm	cm	cm
874/100	28,5	9,5	4,5
874/150	33,5	11,5	4,5
874/200	34	14	4,5



Ziegeleisform

aus Edelstahl 18/10, seidenmatt gebürstet, mit sauber verschweißten Nähten, Deckel und Boden abnehmbar, extra schwere Qualität

Ice Cream Brick Mould

18/10 stainless steel, satin brushed finish, with welded edges, removable lid and base, extra heavy gauge

Art-Nr.	Portionsgröße	∅ max.	Höhe
Part No.		cm	Height
		cm	cm
873/050	0,5 l	9,5	8,5
873/100	1 l	12,5	10



Cassata-Eisform

mit Deckel, aus Edelstahl 18/10, hochglänzend, schwere Qualität

Cassata Mould

with lid, 18/10 stainless steel, mirror polished, heavy gauge

Pyramidenform

aus Edelstahl, hochglänzend, Materialstärke 1,2 mm (/085 Stärke 1 mm), schwere Qualität

Pyramid Mould

stainless steel, mirror polished finish, material thickness 1.2 mm (/085 1 mm), heavy gauge



Art-Nr. Part No.	Fläche Size cm	Höhe Height cm	
875/040	4,5 x 4,5	5	0,025 l
875/050	5,5 x 5,5	5	0,03 l
875/060	6,5 x 6,5	5,5	0,05 l
875/085	8,5 x 8,5	9,5	0,15 l
875/120	12 x 12	10	0,4 l

Halbkugelschale

aus Edelstahl 18/10, hochglänzend poliert, extra schwere Qualität

Hemispherical Mould

18/10 stainless steel, mirror polished finish, extra heavy gauge



Art-Nr. Part No.	Ø dia. cm	Höhe Height cm	
877/030	2,5	1,5	0,01 l
877/045	4,5	2,3	0,02 l
877/050	5	2,5	0,03 l
877/060	6	3	0,06 l
877/070	7	3,5	0,08 l
877/080	8	4	0,125 l
877/090	9	4,5	0,2 l
877/100	10	5	0,25 l
877/110	11	5,5	0,375 l
877/120	12	6	0,5 l
877/140	14	7	0,75 l
877/160	16	8	1 l
877/200	20	10	2 l
877/250	25	13	4 l

Boden-/ Standringe (Art.879) auf Anfrage lieferbar.
Stand possible on request.

Halterung für Pyramiden- und Halbkugelformen

aus Edelstahl, hochglänzend, mit 4 Löchern à 3 cm und 3 Löchern à 5 cm, Materialstärke 1 mm, beidseitig nutzbar, schwere Qualität

Stand for Pyramid and Hemispherical Moulds

stainless steel, mirror polished finish, with 4 holes (3 cm Ø) and 3 holes (5 cm Ø), heavy gauge

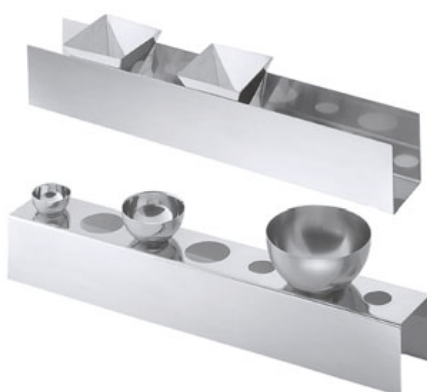

Art-Nr. Part No.	Länge Length cm	Breite Width cm	Höhe Height cm
878/500	50	7	7

Geeignet für Halbkugelschalen von 4,5 bis 12 cm oder Pyramidenformen von 8,5 bis 12 cm.
Lieferung ohne Pyramiden- und Halbkugelformen. Bitte separat bestellen.

Suitable for hemispherical bowls from 4.5 to 12 cm or pyramids from 8.5 to 12 cm.
Please order moulds separately.

Puddingform

ohne Innenrohr, aus Edelstahl 18/10, glänzend poliert, mit Deckel, schwere Qualität

Gugelhupf Mould

without inside tube, 18/10 stainless steel, mirror polished finish, with lid, heavy gauge



Art-Nr. Part No.	Ø oben Ø Top cm	Höhe gesamt Overall Height cm	
871/140	14	13,5	1,2 l
871/160	16	14	1,5 l
871/180	18	15,5	2,4 l

Puddingform

mit Innenrohr, aus Edelstahl 18/10, glänzend poliert, mit Deckel, schwere Qualität

Gugelhupf Mould

with inside tube, 18/10 stainless steel, mirror polished finish, with lid, heavy gauge



Art-Nr. Part No.	Ø oben Ø Top cm	Höhe gesamt Overall Height cm	
872/140	14	13,5	1 l
872/160	16	14	1,2 l
872/180	18	15,5	2 l

Quiche- und Parfaitformen

Quiche Tins and Terrine Moulds

Art-Nr. Part No.	∅ dia.	Höhe Height
735/200	20 cm	2,5 cm
735/240	24 cm	2,5 cm
735/260	26 cm	2,5 cm
735/280	28 cm	2,5 cm
735/300	30 cm	2,5 cm
735/320	32 cm	2,5 cm



Quicheform

aus Weißblech, mit losem Boden zum leichten Ausheben des Backwerks, zweiteilig

Quiche Tin

fluted, tin, with loose base for easy removal

Art-Nr. Part No.	∅ dia.	Höhe Height
736/240	24 cm	2,5 cm
736/260	26 cm	2,5 cm
736/280	28 cm	2,5 cm
736/320	32 cm	2,5 cm



Quiche- /Tortenbodenform

aus gebläutem Stahl, mit losem Boden zum leichten Ausheben des Backwerks, zweiteilig

Quiche Tin, fluted

blue steel with loose base for easy removal

Art-Nr. Part No.	Länge Length cm	Breite Width cm	Höhe Height cm	
680/135	13,5	4	4,5	0,16 l



Portionsdachrinne

aus Edelstahl 18/10, hochglanzpoliert

Mini Terrine/Aspic Mould

18/10 stainless steel, mirror polished finish

Art-Nr. Part No.	Länge Length cm	Breite Width cm	Höhe Height cm	
712/350	35	6	4,7	0,9 l
712/500	50	8	6,6	2 l
713/500	50	6,2	4,5	1,4 l



Terrinen- /Kuchenform

"Dachrinne" aus Edelstahl 18/10, hochglanzpoliert, extra schwere Qualität

Terrine (Gutter)/ Yule Log Mould

18/10 stainless steel, mirror polished finish, extra heavy gauge

Art-Nr. Part No.	Länge Length cm	Breite Width cm	Höhe Height cm	
861/180	18	7,5	7	0,8 l
861/230	23	7,5	7	1 l
861/280	28	7,5	7	1,25 l
861/380	38	7,5	7	1,75 l



Terrinen- / Parfaitform

aus Edelstahl 18/0, hochglänzend, halbrunde Form, mit Deckel

Terrine/Yule Log Mould

18/0 stainless steel, mirror polished finish, with lid

Pastetenform mit Deckel

aus Edelstahl, hochglänzend, Materialstärke 0,9 mm, Bodenabstand ca. 1 cm, schwere Qualität

Terrine Mould with Lid

stainless steel, mirror polished finish, material thickness 0.9 mm, heavy gauge

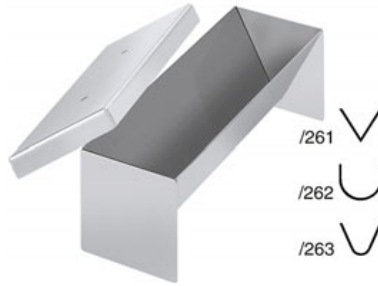

Art-Nr. Part No.	Länge Length cm	Breite Width cm	Höhe Height cm	
Dreieck spitz:				
882/261	26	8	7,5	0,7 l
Halbrund ("Dachrinne"):				
882/262	26	8,5	7,5	1 l
klassisch:				
882/263	26	8,5	7,5	0,7 l

Pastetenform mit Deckel

aus Edelstahl, hochglänzend, gerade Kastenform, Materialstärke 0,9 mm, schwere Qualität

Terrine Mould with Lid

stainless steel, mirror polished finish, material thickness 0.9 mm, heavy gauge



Art-Nr. Part No.	Länge Length cm	Breite max. Max. Width cm	Breite min. Min. Width cm	Höhe Height cm
883/300	30	8	7	7

Pastetenform mit Deckel

aus Edelstahl 18/10, hochglänzend, Materialstärke 0,9 mm, Bodenabstand ca. 0,5 cm, schwere Qualität

Terrine Mould with Lid

18/10 stainless steel, mirror polished finish, material thickness 0.9 mm, heavy gauge



Art-Nr. Part No.	Länge Length cm	Breite Width cm	Höhe Height cm	
Dreieck spitz:				
885/501	50	10	9	2 l
Halbrund ("Dachrinne"):				
885/502	50	10	9	3,5 l

Pastetenform mit Deckel

aus Edelstahl, hochglänzend, Materialstärke 0,9 mm, Bodenabstand ca. 1 cm, schwere Qualität

Terrine Mould with Lid

stainless steel, mirror polished finish, material thickness 0.9 mm, heavy gauge



Art-Nr. Part No.	Länge Length cm	Breite Width cm	Höhe Height cm	
Halbrund ("Dachrinne"):				
887/272	27,5	5,5	5	0,5 l

Pastetenformen

Pâté en Croûte Moulds

Art-Nr. Part No.	Länge Length cm	Breite Width cm	Höhe Height cm	
719/250	25	6,5	7,5	1 l
719/300	30	7	8	1,5 l



Pastetenform, geriffelt

aus Weißblech, rechteckig, schwere Qualität, Riffelflächen fördern die Krustenbildung, aufklappbare Seitenwänden, um Beschädigungen an der Pastetenkruste zu vermeiden

Rectangular Pâté Mould (ridged)

tin, with drop down sides for easy removal

Art-Nr. Part No.	Länge Length cm	Breite Width cm	Höhe Height cm	
6362/300	30	7	8	1,5 l



Antihaft-Pastetenform, geriffelt

aus Stahl, beschichtet mit hochwertiger EXOPAN®- PTFE- Antihaftbeschichtung, aufklappbar um Beschädigungen an der Pastetenkruste zu vermeiden, mit verstärktem Rand

Non-Stick Pâté Mould (ridged)

steel with EXOPAN® PTFE non-stick coating, with drop down sides for easy removal, with reinforced edge

Art-Nr. Part No.	Länge Length cm	Breite Width cm	Höhe Height cm	
718/250	25	6,5	7,5	1 l
718/300	30	7	8	1,5 l
718/350	35	7,5	8,5	2 l



Pastetenform, glatt

aus Weißblech, rechteckig, schwere Qualität, aufklappbare Seitenwänden, um Beschädigungen an der Pastetenkruste zu vermeiden

Rectangular Pâté Mould, plain

tin, with drop down sides for easy removal

Art-Nr. Part No.	Länge Length cm	Breite Width cm	Höhe Height cm	
6361/300	30	7	8	1,5 l

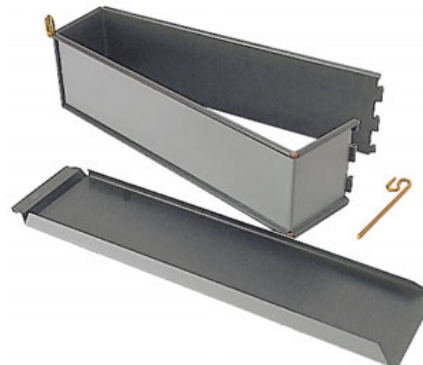

Antihaft-Pastetenform, glatt

aus Stahl, beschichtet mit hochwertiger EXOPAN®- PTFE- Antihaftbeschichtung, aufklappbar um Beschädigungen an der Pastetenkruste zu vermeiden, mit verstärktem Rand

Non-Stick Pâté Mould, plain

steel with EXOPAN® PTFE non-stick coating, with drop down sides for easy removal, with reinforced edge

Art-Nr. Part No.	Länge Length cm	Breite Width cm	Höhe Height cm	
6368/150	14,5	8	5	0,5 l
6368/240	24,5	10,5	7	1,5 l



Antihaft-Pastetenform, glatt

aus Stahl, beschichtet mit PTFE- Antihaftbeschichtung, nicht aufklappbar, mit verstärktem Rand

Non-Stick Loaf Tin

steel with PTFE non-stick coating, with reinforced edge

Art-Nr. Part No.	Länge innen Inner Length cm	Breite innen Inner Width cm	Höhe Height cm
6360/210	21	13	9



Antihaft-Pastetenform, oval

aus Stahl, beschichtet mit hochwertiger EXOPAN®- PTFE- Antihaftbeschichtung, aufklappbar um Beschädigungen an der Pastetenkruste zu vermeiden

Non-Stick Oval Pâté Mould

steel with EXOPAN® PTFE non-stick coating, side open for easy removal

Gussterrinenform

aus Gusseisen, emailliert

Terrine/Pâté Mould

cast iron, enamelled



Art-Nr. Part No.	Länge innen Inner Length cm	Breite innen Inner Width cm	Höhe innen Inner Height cm	
2828/280	28	9	8	1,5 l

Antihaft-Brot/ Königskuchenform

aus Stahl, beschichtet mit hochwertiger EXOPAN®- PTFE- Antihafbeschichtung, mit verstärktem Rand, nicht zerlegbar, glatte, konische Wände



Art-Nr. Part No.	Länge innen Inner Length cm	Breite innen Inner Width cm	Höhe außen Outer Height cm	
6363/300	30	8	8	1,5 l

Non-Stick Loaf Tin

steel with EXOPAN® PTFE non-stick coating with reinforced edge

Backform

aus Edelstahl 18/10, matt poliert, mit schmalem glatten Rand, schwere Qualität, insbesondere für die Herstellung von Sauerteig geeignet



Art-Nr. Part No.	Länge innen Inner Length cm	Breite innen Inner Width cm	Höhe Height cm	
5110/250	25	10	7	1 l
5110/300	30	11,5	7	2 l
5110/350	35	12	8	3 l

Loaf Tin

18/10 stainless steel, matt polished finish, with narrow, flat edge, heavy gauge

Antihaft- Königskuchenform

aus 0,6 mm starkem Stahl, PTFE antihafbeschichtet, nicht spülmaschinengeeignet



Art-Nr. Part No.	Länge innen Inner Length cm	Breite innen Inner Width cm	Höhe außen Outer Height cm	
6310/250	25	11	6,5	1,5 l
6310/300	30	11	6,5	2 l

Non-Stick Loaf Tin

steel 0.6 mm thick, with PTFE non-stick coating, not dishwasher proof

Leberkäsform

aus Edelstahl 18/10, matt poliert, mit schmalem glatten Rand, schwere Qualität



Art-Nr. Part No.	Länge innen Inner Length cm	Breite innen Inner Width cm	Höhe Height cm	
5408/300	30	13,5	9	3 l
5408/350	35	14	9	3,7 l

Loaf Tin

18/10 stainless steel, matt polished finish, with narrow, flat edge, heavy gauge

Gärschale

aus natürlichem Peddigrohr, atmungsaktiv, biologisch abbaubar, lebensmittelecht, ideal geeignet zum Gären des Teigs ohne Gärschrank, nicht zum Backen geeignet



Art-Nr. Part No.	Länge Length cm	Breite Width cm	Höhe Height cm	
4859/450	45	8,5	7	für 0,5 kg Stangenbrot: / for 0.5 Kg baguette:

4857/220	22		7,5	für 1 kg rundes Brot: / for 1 Kg round bread:
----------	----	--	-----	---

4858/300	30	14	7	für 1 kg ovales Brot: / for 1 Kg oval bread:
----------	----	----	---	--

Banneton

from natural rattan, natural respiration, biologically degradable, food safe, ideal for ferment the pastry outside a fermentation unit, not suitable for use in ovens

Tortenringe Mousse & Flan Rings

Art-Nr. Part No.	Länge Length cm	Breite Width cm	Höhe Height cm
699/050	27,5 - 52,5	18,5 - 34	5



Tortenrahmen, rechteckig
aus Edelstahl 18/0, stufenlos verstellbar in Länge und Breite, ein entnehmbares Zwischenblech kann als Teiler genutzt werden.

Dessert Frame
18/0 stainless steel, adjustable both in width and length, with removable separator bar

Art-Nr. Part No.	Höhe Height cm	Ø min. cm	Ø max. cm
690/060	6	16,5	32
690/085	8,5	16,5	32



Tortenring
aus Edelstahl 18/0, hochglänzend, mit Griffen stufenlos verstellbar, spülmaschinengeeignet, zum Reinigen ganz zu öffnen, schwere Qualität

Adjustable Mousse Ring
18/0 stainless steel, mirror polished finish, dishwasher proof, adjustable

Art-Nr. Part No.	Ø dia.	Höhe Height
692/100	10 cm	2 cm
692/200	20 cm	2 cm
692/300	30 cm	2 cm



Tortenring
aus Edelstahl 18/10, hochglänzend, mit gebördeltem Rand

Flan Ring
18/10 stainless steel, mirror polished, rolled edge

Art-Nr. Part No.	Ø dia.	Höhe Height
694/120	12 cm	6 cm
694/140	14 cm	6 cm
694/180	18 cm	6 cm
694/200	20 cm	6 cm



Eistortenring
aus Edelstahl, hochglänzend, mit glatt auslaufendem Rand

Mousse Ring
stainless steel, mirror polished, open edge

Art-Nr. Part No.	Ø cm	Höhe Height cm
688/260	26	5
688/280	28	5



Tortenring
aus 2 mm starkem Aluminium

Cake Ring
2 mm aluminium

Tortenring, Herzform

aus 2 mm starkem Aluminium

Cake Frame, Heart shaped

2 mm aluminium



Art-Nr. Part No.	Länge Length cm	Breite Width cm	Höhe Height cm
639/160	16	16	5

Schaumspeisenring

aus Edelstahl 18/10, hochglänzend, nahtlos geschweißt, Materialstärke: 0,6 mm

Mousse Ring

18/10 stainless steel, mirror polished, seamless, 0.6 mm thick



Art-Nr. Part No.	∅ dia.	Höhe Height cm
691/062	6,4 cm	3 cm
691/075	7,3 cm	4 cm

Schaumspeisenring Set à 2 Stück

aus Edelstahl 18/10, hochglänzend, nahtlos geschweißt, Materialstärke 1,2 mm, schwere Qualität

Mousse Rings Set of 2

18/10 stainless steel, mirror polished, seamless, 1.2 mm thick, heavy gauge



Art-Nr. Part No.	∅ innen ∅ Inside cm	Höhe Height cm
697/002	6,8	3,5
697/092	8,8	3,5

Preis und Verpackung à 2 Stück
Priced/Packed in pairs.

Schaumspeisenring/ Runder Ausstecher

aus Edelstahl 18/10, seidenmatt poliert, fugenlos, Materialstärke 0,8 mm

Mousse Ring

18/10 stainless steel, satin polished, seamless, 0.8 mm thick



Art-Nr. Part No.	∅ innen ∅ Inside cm	Höhe Height cm
698/060	6	6
698/070	7	8
698/080	8	6
698/100	10	5

Drückstempel: / Pusher:

698/506	6
698/508	8
698/510	10

Schaumspeisenform

aus Edelstahl 18/10 bzw. 18/0, nahtlos geschweißt

Mousse Frame

18/10 or 18/0 stainless steel, seamless



Art-Nr. Part No.	Fläche Size	Höhe Height cm
689/066	6 x 6 cm	4,5 cm
689/088	8 x 8 cm	4 cm
689/101	10 x 10 cm	4,5 cm
689/103	10 x 3 cm	4,5 cm
689/120	12 x 10 cm	5 cm
689/153	15 x 3 cm	2 cm
689/202	20 x 2 cm	2 cm

Drückstempel: / Pusher:

689/566	6 x 6 cm
689/588	8 x 8 cm



contacto



Antihaft-Springform

aus 0,38 mm starkem Stahl, PTFE antihaftbeschichtet, nicht spülmaschinengeeignet

Springform Tin

steel 0.38 mm thick, with PTFE non-stick coating, not dishwasher safe



Art-Nr.	∅ innen	Höhe
Part No.	∅ Inside	Height
6301/240	22,5 cm	6,5 cm
6301/260	24,5 cm	6,5 cm
6301/280	26,5 cm	6,5 cm

Antihaft-Springform

aus 0,38 mm starkem Stahl, PTFE antihaftbeschichtet, mit zwei Böden, nicht spülmaschinengeeignet

Springform Tin

steel 0.38 mm thick, with PTFE non-stick coating, with two different bases, not dishwasher safe



Art-Nr.	∅ innen	Höhe
Part No.	∅ Inside	Height
6302/240	22,5 cm	6,5 cm
6302/260	24,5 cm	6,5 cm
6302/280	26,5 cm	6,5 cm

Antihaft- Käsekuchenform

aus 0,6 mm starkem Stahl, PTFE antihaftbeschichtet, nicht spülmaschinengeeignet

Flan Tin

steel 0.6 mm thick, with PTFE non-stick coating, not dishwasher safe



Art-Nr.	∅ innen	Höhe
Part No.	∅ Inside	Height
6303/280	27,5 cm	5,5 cm

Antihaft- Rosettenbackform

aus 0,6 mm starkem Stahl, PTFE antihaftbeschichtet, nicht spülmaschinengeeignet

Swiss Rosette Tin

steel 0.6 mm thick, with PTFE non-stick coating, not dishwasher safe



Art-Nr.	∅	Höhe
Part No.	dia.	Height
6304/260	26 cm	6,5 cm

Antihaft- Herzbackform

aus 0,6 mm starkem Stahl, PTFE antihaftbeschichtet, nicht spülmaschinengeeignet

Heart Tin

steel 0.6 mm thick, with PTFE non-stick coating, not dishwasher safe



Art-Nr.	Länge	Breite	Höhe
Part No.	Length	Width	Height
6305/260	26	25	4,5

Antihaft-Briocheform

aus 0,6 mm starkem Stahl, PTFE antihaftbeschichtet, nicht spülmaschinengeeignet

Non-Stick Brioche Mould

steel 0.6 mm thick, with PTFE non-stick coating, not dishwasher proof



Art-Nr.	∅	Höhe
Part No.	dia.	Height
6308/230	23 cm	9 cm

Antihaft-Rehrückenform

aus Stahl, beschichtet mit hochwertiger PTFE-Antihftbeschichtung, mit verstärktem Rand, nicht spülmaschinengeeignet

Non-Stick Ridged Mould

steel with PTFE non-stick coating, with reinforced edge, not dishwasher safe



Art-Nr.	Länge	Breite	Höhe	
Part No.	Length	Width	Height	
6366/300	30	11	5	1,2 l

Art-Nr. Part No.	∅ innen ∅ Inside	Höhe Height
6306/280	27,5 cm	4 cm



Antihaft- Obsttortenform

aus 0,6 mm starkem Stahl, PTFE antihaftbeschichtet, nicht spülmaschinengeeignet

Flan Tin

steel 0.6 mm thick, with PTFE non-stick coating, not dishwasher proof

Art-Nr. Part No.	∅ dia.	Höhe Height
6307/250	24 cm	6,5 cm



Antihaft- Sandkranzform

aus 0,6 mm starkem Stahl, PTFE antihaftbeschichtet, nicht spülmaschinengeeignet

Ring Mould

steel 0.6 mm thick, with PTFE non-stick coating, not dishwasher proof

Art-Nr. Part No.	∅ dia.	Höhe Height
6309/220	21 cm	11 cm



Antihaft-Bundform

aus 0,6 mm starkem Stahl, PTFE antihaftbeschichtet, nicht spülmaschinengeeignet

Gugelhupf Mould

steel 0.6 mm thick, with PTFE non-stick coating, not dishwasher proof

Art-Nr. Part No.	Länge außen Outer Length cm	Breite außen Outer Width cm	Höhe Height cm
6311/300	39,5	30	2,5
6311/360	39,5	35,5	2,5



Antihaft-Backblech

aus 0,6 mm starkem Stahl, PTFE antihaftbeschichtet, nicht spülmaschinengeeignet

Non-Stick Baking Sheet

steel 0.6 mm thick, with PTFE non-stick coating, not dishwasher proof

Art-Nr. Part No.	Länge außen Outer Length cm	Breite außen Outer Width cm	Höhe außen Outer Height cm	
6312/280	32	24,5	5	3 l
6312/320	36	26,5	5	3,5 l



Antihaft-Lasagneform

aus 0,6 mm starkem Stahl, PTFE antihaftbeschichtet, mit breiten Rändern als Griff-fläche, nicht spülmaschinengeeignet

Non-Stick Lasagne Tin

steel 0.6 mm thick, with PTFE non-stick coating, not dishwasher proof

Art-Nr. Part No.	Länge außen Outer Length cm	Breite außen Outer Width cm	Höhe Height cm
6314/400	39,5	32,5	6,5 5 l



Antihaft-Auflaufform

aus 0,8 mm starkem Stahl, PTFE antihaftbeschichtet, mit breiten Rändern als Griff-fläche, nicht spülmaschinengeeignet

Non-Stick Baking Tin

steel 0.8 mm thick, with PTFE non-stick coating, large edge for better handling, not dishwasher proof

Die Backformen (2 mm Silikon) und Backmatten (1,5 mm Silikon) sind extrem strapazierfähig und langlebig. Das terrakottafarbene Silikon ist formstabil, geschmacks- und geruchsneutral. Es ist geeignet für Backofen, Mikrowelle und den Gefrierschrank (temperaturbeständig von -60°C bis +230°C). Durch die gute Antihafteigenschaft von Silikon lassen sich alle Backwaren ohne vorheriges Einfetten herauslösen. Die Backformen sind absolut hygienisch.

Zur Reinigung genügt in der Regel ein Ausspülen mit warmen Wasser. Der HACCP-Standard ist erfüllt, da die Produkte spülmaschinenfest sind.

This range can be used in the oven, under the grill on perforated trays, in the microwave and in all types of freezers.

These items are ideal for preparing sweets, savouries chocolate and terrines. The high conductivity of the pure food-specific silicone guarantees soft perfectly browned results and its natural flexibility and non-stick properties ensure quick easy turning out without having to wait and without waste.

They can be washed very simply with a jet of warm water using a sponge, or in the dishwasher.

If correctly used, they will last longer than traditional tins and moulds.

Silicone Flexible Bakeware

- reines Silikon
- terrakottafarben
- extrem langlebig
- spülmaschinenfest
- absolut hygienisch
- geschmacksneutral
- Antihafteigenschaft
- paßt auf GN 1/3 Bleche
- geeignet -60° to +230°C
- pure silicone
- terracotta coloured
- extra durable
- dishwasher proof
- completely hygienic
- food-specific
- non-stick
- to fit onto GN1/3 trays
- suitable for -60° to +230°C

Silikon-Briocheform

aus reinem Silikon, terrakottafarben, spülmaschinenfest, geruchs- und geschmacksneutral, extrem langlebig, temperaturbeständig von -60°C bis +230°C



Art-Nr. Part No.	Ø dia. cm	Höhe Height cm
6670/140	14	5

Non-Stick Brioche Mould

reinforced silicone

Silikon- Gugelhupfform

mit Verstärkungsring, aus reinem Silikon, terrakottafarben, spülmaschinenfest, geruchs- und geschmacksneutral, extrem langlebig, temperaturbeständig von -60°C bis +230°C



Art-Nr. Part No.	Ø dia. cm	Höhe Height cm
6673/220	22	11

Non-Stick Gugelhupf Mould

reinforced silicone

Silikon-Kuchenform, rund

mit Verstärkungsring, aus reinem Silikon, terrakottafarben, spülmaschinenfest, geruchs- und geschmacksneutral, extrem langlebig, temperaturbeständig von -60°C bis +230°C



Art-Nr. Part No.	Ø dia. cm	Höhe Height cm
6671/260	26	4,5
6671/280	28	4,7

Non-Stick Flan Mould

reinforced silicone

Silikon-Kastenform

mit Verstärkungsring, aus reinem Silikon, terrakottafarben, spülmaschinenfest, geruchs- und geschmacksneutral, extrem langlebig, temperaturbeständig von -60°C bis +230°C



Art-Nr. Part No.	Länge Length cm	Breite Width cm	Höhe Height cm
6672/260	26	10	7

Non-Stick Loaf Mould

reinforced silicone

Silikon-Backmatte, GUGELHUPF

aus reinem Silikon, terrakottafarben, spülmaschinenfest, geruchs- und geschmacksneutral, extrem langlebig, temperaturbeständig von -60°C bis +230°C, formstabil, Format: 30 x 17,5 cm



Art-Nr. Part No.	Ø dia. cm	Höhe Height cm
6 Formen / 6 moulds 6640/076	7	3,5

Non-Stick Baking Mat Gugelhupf Moulds

silicone, flexible, size: 30 x 17.5 cm

Art-Nr. Part No.	∅ dia. cm	Höhe Height cm
5 Formen / 5 moulds 6630/085	8	4
6 Formen / 6 moulds 6630/076	7	3,5
15 Formen / 15 moulds 6630/415	4	2

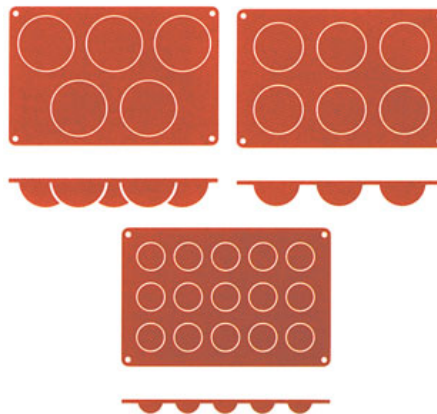

Silikon-Backmatte, HALBKUGEL

aus reinem Silikon, terrakottafarben, spülmaschinenfest, geruchs- und geschmacksneutral, extrem langlebig, temperaturbeständig von -60°C bis +230°C, formstabil, Format: 30 x 17,5 cm

Non-Stick Baking Mat Hemispherical Moulds

silicone, flexible, size: 30 x 17.5 cm

Art-Nr. Part No.	∅ dia. cm	Höhe Height cm
6 Formen / 6 moulds 6631/726	7,2	2,3

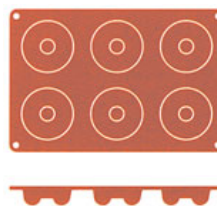

Silikon Backmatte, SAVARIN

aus reinem Silikon, terrakottafarben, spülmaschinenfest, geruchs- und geschmacksneutral, extrem langlebig, temperaturbeständig von -60°C bis +230°C, formstabil, Format: 30 x 17,5 cm

Non-Stick Baking Mat Savarin Moulds

silicone, flexible, size: 30 x 17.5 cm

Art-Nr. Part No.	∅ dia. cm	Höhe Height cm
8 Formen / 8 moulds 6632/068	6	1,7

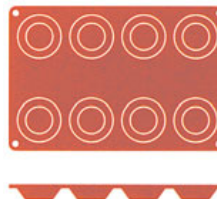

Silikon-Backmatte, TORTELETT

aus reinem Silikon, terrakottafarben, spülmaschinenfest, geruchs- und geschmacksneutral, extrem langlebig, temperaturbeständig von -60°C bis +230°C, formstabil, Format: 30 x 17,5 cm

Non-Stick Baking Mat Tartlet Moulds

silicone, flexible, size: 30 x 17.5 cm

Art-Nr. Part No.	∅ dia. cm	Höhe Height cm
8 Formen / 8 moulds 6633/538	5,5	6
15 Formen / 15 moulds 6633/315	3,5	3,8

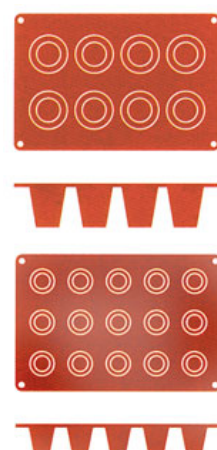

Silikon-Backmatte, DARIOL

aus reinem Silikon, terrakottafarben, spülmaschinenfest, geruchs- und geschmacksneutral, extrem langlebig, temperaturbeständig von -60°C bis +230°C, formstabil, Format: 30 x 17,5 cm

Non-Stick Baking Mat Dariol Moulds

silicone, flexible, size: 30 x 17.5 cm

Art-Nr. Part No.	∅ dia. cm	Höhe Height cm
6 Formen / 6 moulds 6634/076	6,9	3,5

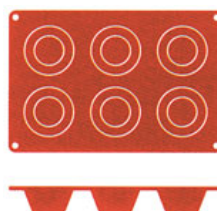

Silikon-Backmatte, MUFFIN

aus reinem Silikon, terrakottafarben, spülmaschinenfest, geruchs- und geschmacksneutral, extrem langlebig, temperaturbeständig von -60°C bis +230°C, formstabil, Format: 30 x 17,5 cm

Non-Stick Baking Mat Muffin Moulds

silicone, flexible, size: 30 x 17.5 cm

Silikon-Backmatte, PETIT-FOURS

aus reinem Silikon, terrakottafarben, spülmaschinenfest, geruchs- und geschmacksneutral, extrem langlebig, temperaturbeständig von -60°C bis +230°C, formstabil, Format: 30 x 17,5 cm

Non-Stick Baking Mat Petit Four Moulds

silicone, flexible, size: 30 x 17.5 cm

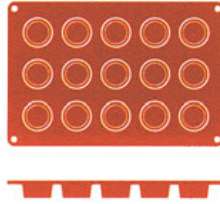

Art-Nr. Part No.	∅ dia. cm	Höhe Height cm
15 Formen / 15 moulds		
6635/415	4	2

Silikon-Backmatte, ZYLINDER

aus reinem Silikon, terrakottafarben, spülmaschinenfest, geruchs- und geschmacksneutral, extrem langlebig, temperaturbeständig von -60°C bis +230°C, formstabil, Format: 30 x 17,5 cm

Non-Stick Baking Mat Ramekin Moulds

silicone, flexible, size: 30 x 17.5 cm

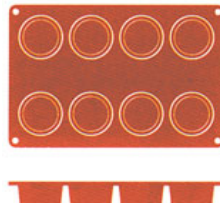

Art-Nr. Part No.	∅ dia. cm	Höhe Height cm
8 Formen / 8 moulds		
6636/068	6	3,5

Silikon-Backmatte, MADELEINE

aus reinem Silikon, terrakottafarben, spülmaschinenfest, geruchs- und geschmacksneutral, extrem langlebig, temperaturbeständig von -60°C bis +230°C, formstabil, Format: 30 x 17,5 cm

Non-Stick Baking Mat Madeleine Moulds

silicone, flexible, size: 30 x 17.5 cm

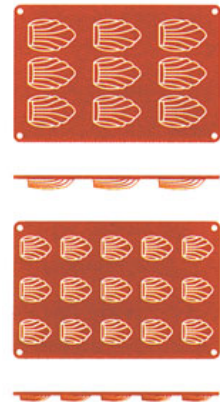

Art-Nr. Part No.	Maß Size cm	Höhe Height cm
9 Formen / 9 moulds		
6637/069	6,8 x 4,5	1,7
15 Formen / 15 moulds		
6637/415	4,4 x 3,4	1

Silikon-Backmatte, BRIOCHETTE

aus reinem Silikon, terrakottafarben, spülmaschinenfest, geruchs- und geschmacksneutral, extrem langlebig, temperaturbeständig von -60°C bis +230°C, formstabil, Format: 30 x 17,5 cm

Non-Stick Baking Mat Briochette Moulds

silicone, flexible, size: 30 x 17.5 cm

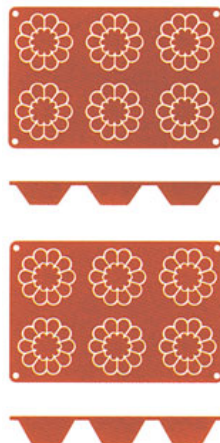

Art-Nr. Part No.	∅ dia. cm	Höhe Height cm
6 Formen / 6 moulds		
6638/863	7,9	3
6 Formen / 6 moulds		
6638/864	7,9	3,7

Silikon-Backmatte, BORDELAIS

aus reinem Silikon, terrakottafarben, spülmaschinenfest, geruchs- und geschmacksneutral, extrem langlebig, temperaturbeständig von -60°C bis +230°C, formstabil, Format: 30 x 17,5 cm

Non-Stick Baking Mat Bordelaise Moulds

silicone, flexible, size: 30 x 17.5 cm

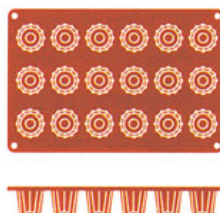

Art-Nr. Part No.	∅ dia. cm	Höhe Height cm
8 Formen / 8 moulds		
6639/058	5,5	5
18 Formen / 18 moulds		
6639/318	3,5	3,5

Art-Nr. Part No.	Länge Length	Breite Width
Für Backbleche GN 1/1: / For Baking Sheets GN 1/1:		
6390/520	52 cm	31,5 cm

Für Backbleche 60x40cm: / For Baking Sheets 60x40cm:		
6390/585	58,5 cm	38,5 cm

Für Backbleche GN 2/1: / For Baking Sheets GN 2/1:		
6390/640	64 cm	52 cm

Wir empfehlen, die Backmatten auf perforierten Backblechen (Seite 31) oder Gitterrosten (Seite 176, 40), einzusetzen. Nicht falten und nicht auf den Matten schneiden.

We recommend to use these mats on grids such on page 176, 40 or 31. Do not fold the mats or cut on them.



Antihaft-Backmatte

aus silikonbeschichtetem Glasfaser-Gewebe, temperaturresistent von -40°C bis +300°C, problemlos mit weichem Schwamm unter heißem Wasser zu reinigen, ersetzen das Backpapier

Non-Stick Baking Mat

Silicone impregnated glass fibre tissue, temperature resistant from -40°C up to +300 °C, avoids greasing, easy to clean

Art-Nr. Part No.	GN	Länge Length	Breite Width
6392/011	1/1	52	31,5

Lieferung ohne abgebildeten Gitterrost. Einsatz auf Gitterrosten oder gelochten Backblechen wie bei Serie 6390 aufgeführt.

Used on grids or perforated baking sheets as listed for 6390.



Brötchen/ Baguette-Matte

aus Silikon, -40°C bis +280°C, zum Aufbacken von tiefgefrorenen Brötchen- oder Baguette-teigen z.B. für Frühstücksbuffets

Baguette Baking Mat

silicone, -40°C to +280°C, ideal for baking raw frozen dough

Art-Nr. Part No.	Länge Length	Breite Width	
6680/081	60	8	Mäander/Greek
6680/082	60	8	Platten/Columns
6680/083	60	8	Kugeln/Balls
6680/084	60	8	Rundbogen/Domes
6680/085	60	8	Wellen/Waves
6680/401	60	40	Mäander/Greek
6680/402	60	40	Platten/Columns
6680/403	60	40	Kugeln/Balls
6680/404	60	40	Rundbogen/Domes
6680/405	60	40	Wellen/Waves

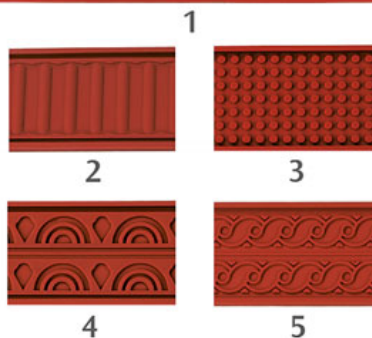

Backreliefmatten

aus rotem Silikon, klassische Frieze für den Tortenrand und für das Blech

Silicone Pastry Mats

Silikonmatte Gewölbte Klößchen

Backmatte aus schwarzem glasfaser-verstärktem Silikon

GN 1/2 Flexipan® Mat Quenelle Moulds

fibreglass reinforced black silicone mat



Art-Nr. Part No.	Größe Size cm	GN	Anzahl Formen Moulds
6681/060	6 x 4 x 2,5	1/2	15

Silikonmatte Klößchen

Backmatte aus schwarzem glasfaser-verstärktem Silikon

GN 1/1 Flexipan® Mat Quenelle Moulds

fibreglass reinforced black silicone mat



Art-Nr. Part No.	Größe Size cm	GN	Anzahl Formen Moulds
6681/067	6,5 x 3,5 x 3	1/1	43
6681/084	8 x 4,5 x 3,5	1/1	32

Silikonmatte Halbkugel

Backmatte aus schwarzem glasfaser-verstärktem Silikon

GN 1/2 Flexipan® Mat Hemispherical Moulds

fibreglass reinforced black silicone mat



Art-Nr. Part No.	Ø dia. cm	GN	Anzahl Formen Moulds
6685/029	2,9	1/2	35
6685/042	4,2	1/2	20
6685/058	5,8	1/2	12
6685/070	7	1/2	9

Silikonmatte Pomponette

Backmatte aus schwarzem glasfaser-verstärktem Silikon

GN 1/2 Flexipan® Mat Pomponette Moulds

fibreglass reinforced black silicone mat



Art-Nr. Part No.	Ø dia. cm	GN	Anzahl Formen Moulds
6686/036	3,6	1/2	30

Silikon-Backmatten Silicone Bakeware



Art-Nr. Part No.	Ø dia. cm	Höhe Height cm	GN	Anzahl Formen Moulds
6687/102	10,2	2	1/2	5



Silikonmatte Florentiner
Backmatte aus schwarzem glasfaser-
verstärktem Silikon

**GN 1/2 Flexipan® Mat
Florentine Moulds**
fibreglass reinforced black silicone mat

Art-Nr. Part No.	Größe Size cm	GN	Anzahl Formen Moulds
6688/035	3,5 x 3,5 x 2,5	1/2	30
6688/050	5 x 5 x 3,5	1/2	12
6688/071	7,1 x 7,1 x 4,5	1/2	9

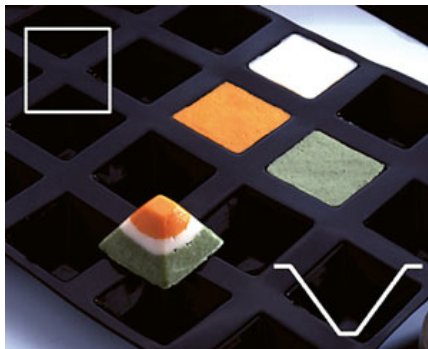

Silikonmatte Pyramide
Backmatte aus schwarzem glasfaser-
verstärktem Silikon

**GN 1/2 Flexipan® Mat
Pyramid Moulds**
fibreglass reinforced black silicone mat

Art-Nr. Part No.	Größe Size cm	GN	Anzahl Formen Moulds
6689/080	8 x 6 x 2,5	1/2	9



Silikonmatte Ovale Savarins
Backmatte aus schwarzem glasfaser-
verstärktem Silikon

**GN 1/2 Flexipan® Mat
Oval Savarin Moulds**
fibreglass reinforced black silicone mat

Art-Nr. Part No.	Ø dia. cm	Höhe Height cm	Anzahl Formen Moulds
6690/051	5,1	3	40



Silikonmatte Mini Muffins
Backmatte aus schwarzem glasfaser-
verstärktem Silikon, für 60 x 40 cm Backbleche

**Mini Muffin Moulds Flexipan®
Mat**
fibreglass reinforced black silicone mat, for
60 x 40 cm baking sheets

Art-Nr. Part No.	Größe Size cm	Anzahl Formen Moulds
6691/056	5,6 x 5,6 x 2,5	35
6691/070	7 x 7 x 3	24



**Silikonmatte
Quadratische Savarins**
Backmatte aus schwarzem glasfaser-
verstärktem Silikon, für 60 x 40 cm Backbleche

**Square Savarin Moulds
Flexipan® Mat**
fibreglass reinforced black silicone mat, for
60 x 40 cm baking sheets

Kuchenabkühlrost, rund

ganz aus Edelstahl 18/10, Draht Ø 2 mm, Rahmendraht Ø 4 mm, sauber verschweißt, schwere hochwertige Qualität



Art-Nr. Part No.	Ø außen Ø Outside cm	Höhe Height cm
3443/300	30,5	2

Cooling Rack

18/10 stainless steel, wire Ø 2 mm, frame wire Ø 4 mm, strong construction

Kuchenabkühlrost, rund

Rahmendraht Ø 3 mm, Gitterdraht Ø 1,5 mm, stabile Qualität

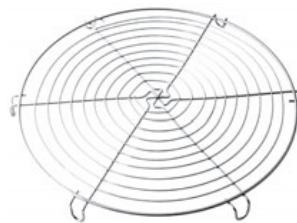

Art-Nr. Part No.	Ø dia.	Höhe Height
aus Edelstahl 18/10, elektropliert / 18/10 stainless steel, electro-polished		
3400/300	28 cm	2 cm
3400/350	32 cm	2 cm
verzinkt: / tin plated:		
3400/370	35 cm	2 cm

Round Cooling Rack

frame: 3 mm thick, wire: Ø 1.5 mm thick

Kuchengitter

ganz aus Edelstahl 18/10, Draht Ø 2 mm, Rahmendraht Ø 4 mm, sauber verschweißt, stabile, hochwertige Qualität

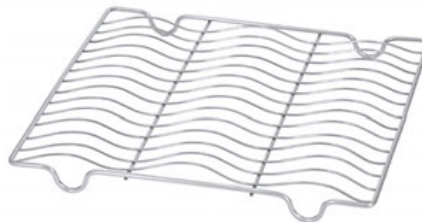

Art-Nr. Part No.	Länge Length cm	Breite Width cm	Höhe Height cm
3444/285	28,5	25,5	2
3444/490	49	32	2

Cooling Rack

18/10 stainless steel, wire Ø 2 mm, frame wire Ø 4 mm, strong construction

Backrost

aus Edelstahl 18/10, Drahtstärke 2 mm, Rahmendraht 5 mm, extra schwere Qualität



Art-Nr. Part No.	Länge Length cm	Breite Width cm
3445/600	60 cm	40 cm

Baking Grid

18/10 stainless steel, wire Ø 2 mm, frame wire Ø 5 mm, extra strong construction

Kuchenüberzuggitter

aus Edelstahl 18/10, elektropliert, Drahtstärke 2,5 mm, Rahmendraht 6 mm, extra schwere Qualität

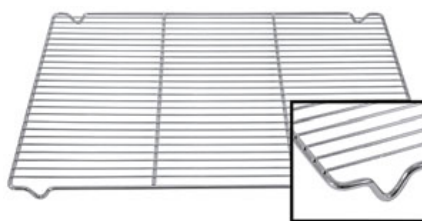

Art-Nr. Part No.	Länge Length cm	Breite Width cm	Höhe Height cm
3500/440	44	31	2
3500/470	47	31	2,2
3500/590	59	39	2,6

Cooling Rack

18/10 stainless steel, electro-polished, frame 6 mm thick, wire 2.5 mm thick, extra heavy gauge

Ablaufkasten

für Überzuggitter 3500, aus Aluminium, aus einem Stück gezogen, extra stabile Qualität



Art-Nr. Part No.	Länge Length cm	Breite Width cm	Höhe Height cm
4718/500	48	32	2,5
4718/600	60	40	2,5

Rectangular Tray

for cooling rack 3500, aluminium, one piece, extra heavy gauge

Trüffel-/Pralinengitter

aus Edelstahl 18/10, elektropliert, Rahmendraht Ø 6 mm, Gitterdraht Ø 1 mm, Maschengröße 6 x 6 mm, hochqualitative Ausführung



Art-Nr. Part No.	Länge Length cm	Breite Width cm	Höhe Height cm
3440/590	59	39	2,5

Passend in Ablaufkasten 4718/600 auf Seite 31.
Matches rectangular tray 4718/600 on page 31.

Chocolate/Truffle Rack

18/10 stainless steel, electro-polished, frame: 6 mm thick, wire: Ø 1 mm thick, mesh: 6 x 6 mm, top quality

Teigrollen Rolling Pins



Art-Nr. Part No.	Länge Length cm	∅ dia. cm	Walzenlänge Length cm
1718/255	48	6	25,5

Grifflänge je 9,5 cm (∅ 3 cm)
handle length each 9.5 cm (∅ 3 cm)



Teigrolle

einstellbar, aus Aluminium mit Antihafbeschichtung, Griffe, Lager und Scheiben aus massivem, schlagfestem Kunststoff, walzt präzise zwischen 1 und 6 mm Teigstärke

Rolling Pin, adjustable

aluminium with non-stick coating, handles, bearing and disc made of impact resistant plastic, adjustable for 1-6 mm dough

Art-Nr. Part No.	Länge Length cm	∅ dia. cm	Walzenlänge Length cm
823/250	44	6	25

Aus Buchenholz: / Made from beechwood:

Aus Gummibaumholz: / Made from rubberwood:

823/450 64 8,3 45

Grifflänge je 9,5 cm (∅ 2,5 cm)
handle length each 9.5 cm (∅ 2.5 cm)



Teigrolle

aus unbehandeltem, naturbelassenem Hartholz, Größe /450 kugelgelagert, nicht spülmaschinengeeignet

Rolling Pin

unlacquered hard wood, not dishwasher proof

Art-Nr. Part No.	Länge Length cm	∅ dia. cm
822/500	50 cm	4,5 cm



Nudel-Rollholz

aus unbehandeltem, naturbelassenem Buchenholz, nicht spülmaschinengeeignet

Wooden Rolling Pin

unlacquered beechwood, not dishwasher proof

Art-Nr. Part No.	Länge Length cm	∅ dia. cm	Walzenlänge Length cm
1717/490	49	6,5	25,5

Grifflänge je 12 cm (∅ 3 cm)
handle length each 12 cm (∅ 3 cm)



Teigrolle

ganz aus Edelstahl 18/10, hochglänzend, kugelgelagerte Griffe, gekühlt für Butterteig oder angewärmt für Hefeteig zu gebrauchen, schwere Qualität

Rolling Pin

all 18/10 stainless steel, mirror polished finish, heavy gauge

Art-Nr. Part No.	Länge Length cm	∅ dia. cm	Walzenlänge Length cm
1719/470	47	4,4	25

Grifflänge je 11 cm (∅ 2,5 cm)
handle length each 11 cm (∅ 2,5 cm)



Teigrolle

aus Edelstahl 18/10, seidmatt poliert, mit starr fixierten Griffen, schwere Qualität

Rolling Pin

18/10 stainless steel, satin polished finish, rigid fixed handles

Art-Nr. Part No.	∅ dia. cm	Walzenlänge Length cm
1725/500	5	50



Nudelrolle

aus Edelstahl 18/10, matt, schwere Qualität

Rolling Pin

18/10 stainless steel, matt finish, heavy gauge

Art-Nr. Part No.	Länge gesamt Total Length cm	∅ dia. cm	Stiellänge Handle Length cm	Walzenlänge Length cm
1726/160	16,5	4,5	10	7,5



Teigroller

aus Edelstahl 18/10, hochglänzend, mit handlichem Rohrgriff, leicht konische Walze, besonders zum Rollen in runden Backformen geeignet, schwere Qualität

Rolling Pin

18/10 stainless steel, mirror polished, tubular handle, slightly conical, enabling use in round baking tins, heavy gauge

Gitterschneider

aus weißem ABS-Kunststoff, hitzeresistent bis +120°C, Schneidenabstand 7 mm, Schneidenlänge 35 mm, für gedeckten Blechkuchen, Strudel und Linzer Torte



Art-Nr. Part No.	Länge Length cm	∅ Rad ∅ Wheel cm	Walzenlänge Length cm
1702/200	20	4	11

Lattice Cutter

white ABS, heat resistant up to +120°C, distance between wheels 7 mm, cut length 35 mm

Stipproller

"Pizza-Igel" aus weißem ABS-Kunststoff, hitzeresistent bis +120°C, Stippenabstand 20 mm, Stippenlänge 12 mm



Art-Nr. Part No.	Länge Length cm	Walzenlänge Length cm
1701/200	20 cm	11,5 cm

Roller Docker

white ABS, heat resistant up to +120°C, distance between spikes 20 mm, pin length 12 mm

Teigmischer

aus Edelstahl 18/10, matt poliert, Materialstärke 1 mm, ideal zum Mischen von Teigzutaten, bzw. Einarbeiten von Butter in den Knetteig ohne diesen mit den Händen zu erwärmen



Art-Nr. Part No.	Breite Width cm	Höhe Height cm
3066/001	4 cm	10 cm

Pastry Mixer

18/10 stainless steel, matt polished finish, 1 mm material thickness

Tortenteiler

aus cremefarbenen Polypropylen, beidseitig verwendbar, mit 2 Griffen, hitzeresistent bis +125°C



Art-Nr. Part No.	Höhe Height cm	∅ dia. cm	Segmente Portions
695/004	2,5	26,5	8 / 12
695/001	2,5	26,5	12 / 16
695/002	2,5	26,5	12 / 18
695/003	2,5	26,5	14 / 16

Flan Divider

cream polypropylene, reverse for other portion size, heat resistant up to 125°C

Tortenteiler

aus Edelstahl 18/10, hochglänzend, schwere Qualität



Art-Nr. Part No.	Höhe Height cm	∅ dia. cm	Segmente Portions
696/012	3,5	32	12
696/014	3,5	32	14
696/016	3,5	32	16

Flan Divider

18/10 stainless steel, mirror polished finish

Teigschneider

aus Edelstahl 18/0, hochglänzend, Schnittbreite justierbar von 10 bis 120 mm, schwere Qualität



Art-Nr. Part No.	Höhe Height cm	∅ Rad ∅ Wheel cm	Breite max. Max. Width cm
5 glatte Rädchen: / 5 plain wheels:			
1032/005	24,5	5,4	50
6 glatte Rädchen: / 6 plain wheels:			
1032/006	24,5	5,4	60
7 glatte Rädchen: / 7 plain wheels:			
1032/007	24,5	5,4	70

Dough Cutter, adjustable

18/0 stainless steel, mirror polished finish, cutting width adjustable between 10 and 120 mm

Kochlöffel und Rührspatel

Spoons and Paddles



Art-Nr. Part No.	Löffelmaß Bowl Size cm	Länge gesamt Total Length cm
832/025	7 x 5	25
832/030	8 x 5,5	30
832/035	8 x 5,5	35



Holzkochlöffel, oval

extra stark, aus unbehandeltem naturbelassenen Buchenholz, nicht spülmaschinengeeignet

Oval Wooden Spoon

unlacquered smooth beechwood, not dishwasher proof

Art-Nr. Part No.	Länge Length cm	∅ Löffel ∅ Spoon cm	∅ Stiel ∅ Handle cm
833/024	24	4,5	0,9
833/030	30	4,9	1,0
833/032	32	5,1	1,1
833/036	36	5,3	1,2
833/040	40	5,8	1,2
833/045	45	6	1,4
833/050	50	7	1,4
833/060	60	8	1,5
833/080	80	9	1,8
833/100	100	10	2,0



Holzkochlöffel, rund

aus unbehandeltem naturbelassenen Buchenholz, nicht spülmaschinengeeignet

Round Wooden Spoon

unlacquered smooth beechwood, not dishwasher proof

Art-Nr. Part No.	Löffelmaß Bowl Size cm	Länge gesamt Total Length cm
6933/300	7,5 x 5	30
6933/380	9 x 6	38
6933/450	11 x 7	45



Exoglass®-Kochlöffel

aus braunem, bruchfestem Exoglass®, sehr robust, hitzeresistent bis +220°C, tiefe runde Löffelform

Exoglass® Spoon

brown, deep round bowl, heat resistant up to +220°C, unbreakable

Art-Nr. Part No.	Länge Length cm	Breite Width cm
6931/250	25 cm	4 cm
6931/300	30 cm	5 cm
6931/350	35 cm	5,5 cm
6931/400	40 cm	6,5 cm
6931/500	50 cm	8,5 cm



Rührspatel

aus weißem Exoglass®, hitzeresistent bis +220°C, bruchfest, sehr robust, mit Aufhängeöse

Spatula

white Exoglass®, heat resistant up to +220°C, unbreakable, with hanging loop

Art-Nr. Part No.	Spatelmaß Blade cm	Länge gesamt Total Length cm
919/085	32 x 11	80
919/100	32 x 11	100
919/120	32 x 11	120
919/150	32 x 11	150

Ausführung für hohe Arbeitstemperaturen auf Anfrage.
High temperature version on request.



Rührspatel, perforiert

aus weißem Polypropylen mit Stiel aus 18/10-Edelstahl, hitzeresistent bis +100°C, absolut wasserdicht, Stieldicke 3cm, Loch-Ø 2,5cm, extra schwere Qualität

Paddle, perforated

white polypropylene with 18/10 stainless steel handle, heat resistant up to +100°C, watertight seal, holes-Ø 25 mm handle Ø 30 mm, extra heavy gauge

Art-Nr. Part No.	Spatelmaß Blade cm	Länge gesamt Total Length cm
1030/060	23 x 12	61
1030/105	23 x 12	105
1030/120	23 x 12	120
1030/150	23 x 12	150



Rührspatel

ganz aus Edelstahl, hochglänzend, Stieldicke Ø 2,5 cm, Materialstärke des Spatels: 2,0 mm, schwere Qualität

Paddle

all stainless steel, mirror polished finish, handle Ø 2.5 cm, blade 2 mm thick, heavy gauge

Teigspatel 'Hotstick'

aus weißem, thermo- elastischem Spezialkunststoff, mit rotem Exoglass®-Griff, extrem hitzeresistent bis +260°C, kann beim Kochvorgang in Topf oder Pfanne verbleiben, bruchfest und strapazierfähig



Art-Nr. Part No.	Spatelmaß Blade cm	Länge gesamt Total Length cm
1975/350	11,5 x 7	35
1975/400	11,5 x 7	45

Spatula

white thermo elastic plastic, with red Exoglass® handle, extremely heat resistant up to +260°C, virtually unbreakable, can remain in the pot/pan while cooking

Teigspatel mit Thermometer

aus Exoglass®, zur ständigen Temperaturkontrolle Rührmasse während des Arbeitens, hitzebeständig bis 200°C



Art-Nr. Part No.	Länge Length cm
1978/385	38,5 cm

Spatula with Thermometer

Exoglass®, for constant temperature control while working, suitable up to 200°C

Teigspatel

aus weißem, thermoelastischem Kunststoff, mit Exoglass®-Griff, hitzeresistent bis +110°C, bruchfest und strapazierfähig



Art-Nr. Part No.	Spatelmaß Blade cm	Länge gesamt Total Length cm
190/250	8 x 5	25
190/350	11,5 x 7	35
190/450	11,5 x 7	45

Spatula

white thermo elastic plastic, with Exoglass® handle, heat resistant up to 110°C, unbreakable

Teigspatel, dreieckig

aus weißem, thermoelastischem Kunststoff, mit Exoglass®-Griff, hitzeresistent bis +110°C, bruchfest und strapazierfähig



Art-Nr. Part No.	Spatelmaß Blade cm	Länge gesamt Total Length cm
193/250	8 x 10	25

Triangular Spatula

white thermo elastic plastic with Exoglass® handle, heat resistant up to 110°C, unbreakable

Teigspatel

mit weich-elastischem Schaber aus Silikon, hitzeresistent bis +110°C, Griff aus Edelstahl 18/10, spülmaschinengeeignet



Art-Nr. Part No.	Fläche Size cm	Länge gesamt Total Length cm
192/190	6 x 3	19
192/260	9 x 5	26
192/320	12 x 7,5	32

Spatula

white thermo elastic silicone, with 18/10 s/s handle, dishwasher proof

Teigspatel

Serie POLARIS, mit Griff aus Edelstahl 18/10, mit weichem Silikon-Spatel



Art-Nr. Part No.	Spatelmaß Blade cm	Länge gesamt Total Length cm
976/290	9 x 5	29

Spatula

with 18/10 stainless steel handle, silicone blade

Teigspatel Spatulas

Art-Nr. Part No.	Spatelmaß Blade cm	Stiellänge Handle Length cm
1986/230	9 x 5	14



Teigspatel
aus Kunststoff
Spatula/Scraper
white plastic

Art-Nr. Part No.	Spatelmaß Blade cm	Stiellänge Handle Length cm
1987/230	7 x 2,7	18



Teigspatel
aus Kunststoff
Spatula/Scraper
white plastic

Art-Nr. Part No.	Spatelmaß Blade cm	Stiellänge Handle Length cm
1988/260	12 x 6,5	14



Teigspatel
aus Kunststoff
Spatula/Scraper
white plastic

Art-Nr. Part No.	Breite Width cm	Länge gesamt Total Length cm
1989/190	5	19



Teigspatel
aus weißem Nylon
Spatula/Scraper
white nylon

Art-Nr. Part No.	Spatelmaß Blade cm
4075/130	13 x 6

Materialstärke 0,3 mm
Blade thickness 0.3 mm



Teigschaber/Abstecher
aus flexiblem Edelstahl 18/0, matt, weißer
ABS-Griff mit Aufhängeöse
Dough Scraper
18/0 stainless steel, flexible blade, white ABS
handle with hanging loop

Art-Nr. Part No.	Spatelmaß Blade cm
4067/150	15 x 7,5

Materialstärke 0,9 mm
Blade thickness 0.9 mm



Teigschaber/Abstecher
aus starrem Edelstahl 18/0, mit ABS-Griff,
matt poliert, schwere Qualität
Dough Scraper
18/0 stainless steel, rigid blade, matt polished
finish, with white ABS handle

Kammschaber

aus Edelstahl 18/10, hochglänzend, mit Aufhängeloch, mit elf 10 mm tiefen Zacken



Art-Nr. Part No.	Länge Length	Breite Width
663/011	11 cm	8 cm
Materialstärke: 0,8 mm Blade thickness: 0,8 mm		

Decorating Comb

18/10 stainless steel, mirror polished finish, with 11 prongs 10 mm deep

Teigschaber

aus 0,6 mm starkem flexiblem Polypropylen

Spatula/Scraper

very flexible 0.6 mm thick polypropylene



Art-Nr. Part No.	Spatelmaß Blade cm
3061/130	13 x 10
Preis je Stück, verpackt à 100 Stück Priced each/packed in 100's	

Teigschaberset

dreiteilig, aus elfenbeinfarbenem Polypropylen, hitzebeständig bis +125°C

Scraper Set

3 piece, creme polypropylene, heat resistant up to +125°C



Art-Nr. Part No.	Länge Length cm	Breite Width cm
3062/003	12	8,5

Kesselschaber

aus elfenbeinfarbenem ABS-Kunststoff

Spatula/Scraper

ABS plastic



Art-Nr. Part No.	Länge Length cm	Breite Width cm
3063/200	19,5	15

Drahtpinsel

mit feinen Messingborsten, mit Holzgriff, zum Aufrauen glatter Oberflächen

Wire Brush

fine brass bristles, with wooden handle



Art-Nr. Part No.	Länge Length cm	Breite Width cm
5865/025	21	2,5
5865/050	22	5

Pinsel Pastry Brushes



contacto

Art-Nr. Part No.	Länge Length	Breite Width
1715/025	22 cm	2,5 cm
1715/030	22,5 cm	3 cm
1715/035	23 cm	3,5 cm
1715/040	23,5 cm	4 cm
1715/050	25 cm	5 cm



Fett-/ Kuchenpinsel

mit verschweißtem Stiel aus cremefarbenem Polycarbonat, rotem Schaft und 6 cm langen Naturborsten, temperaturresistent bis +120°C

Pastry Brush

6 cm natural bristles with sealed cream coloured polycarbonate handle and red strip, heat resistant up to +120°C

Art-Nr. Part No.	Länge Length	Breite Width
1716/060	24,5 cm	6 cm
1716/075	24,5 cm	7,5 cm



Fett-/ Kuchenpinsel

mit verschweißtem Stiel aus cremefarbenem Polyamid, dunkelrotem Schaft und 4 cm langen Naturborsten, temperaturresistent bis +120°C

Pastry Brush

4 cm natural bristles with sealed cream coloured polyamide handle and red strip, heat resistant up to +120°C

Art-Nr. Part No.	Länge Length	Breite Width
1720/030	22 cm	3 cm
1720/040	23 cm	4 cm
1720/050	24 cm	5 cm
1720/060	25 cm	6 cm
1720/070	24 cm	7 cm



Fett-/ Kuchenpinsel

mit verschweißtem Stiel aus cremefarbenem Polycarbonat, dunkelrotem Schaft und 5 cm langen Borsten aus besonders strapazierfähigem Polyamid, temperaturresistent bis +120°C

Pastry Brush

sturdy 5 cm polyamide bristles with sealed cream coloured polycarbonate handle and red strip, heat resistant up to +120°C

Art-Nr. Part No.	Länge Length cm	Breite Width cm	Besatzlänge Brush Head cm
1722/045	25	4,5	4,5



Fettpinsel mit Haken

aus weißem Nylon mit Haken zum Einhängen in Gefäße, Naturborsten, daher hitzebeständig

Pastry Brush

white nylon with hook to rest brush inside a jar, natural bristles, heat resistant

Art-Nr. Part No.	Borstenlänge Bristle Length cm	Länge gesamt Total Length cm
5663/450	5 cm	45 cm

5663/901 Ersatzpinsel / spare brush



Grillpinsel

aus Edelstahl 18/10, hochglänzend mit seidenglänzendem, ovalem Griff, austauschbarer Pinsel aus Naturborsten, Materialstärke: 1,5 mm, extra hochwertige Qualität

Barbecue Brush

18/10 stainless steel, mirror polished with satin polished oval handles, replaceable brush made of natural bristles, material thickness: 1.5 mm, heavy gauge

Art-Nr. Part No.	Länge Length cm	Breite Width cm
1721/210	21	4



Silikon Backpinsel

aus Edelstahl 18/10, hochglänzend poliert, 4 cm lange Silikonborsten, temperaturresistent bis +260°C, spülmaschinengeeignet

Silicone Pastry Brush

18/10 stainless steel, mirror polished, with 4 cm silicone bristles, brush heat resistant up to +260°C (500°F)

Pizzaschneider

aus Edelstahl, mit Aufhängeloch

Pizza Cutter

stainless steel, with hanging hole



Art-Nr. Part No.	Länge Length cm	Breite max. Max. Width cm
5683/560	55,5	13

Pizza-/Teigschneider

aus Klingenstahl, hochglänzend poliert, mit ABS-Griff, ergonomisch geformt, schwere Qualität

Pizza Cutter

stainless steel wheel, mirror polished finish, with white ABS handle, ergonomically designed, extra heavy gauge



Art-Nr. Part No.	Länge Length cm	Ø Rad Ø Wheel cm
4061/100	24 cm	10 cm

Pizzaschneider

aus Klingenstahl, mit Holzgriff und Fingerschutz

Pizza Cutter

stainless steel wheel, with finger guard and wooden handle



Art-Nr. Part No.	Länge Length cm	Ø Rad Ø Wheel cm
5675/100	25,5 cm	10 cm

Pizzaschneider

ganz aus Edelstahl 18/10, hochglänzend, besonders handlich durch breiten, ergonomischen Hohlgriff, formschöne, schwere Qualität

Pizza Cutter

18/10 stainless steel, mirror polished finish, ergonomic hollow handle, heavy gauge



Art-Nr. Part No.	Länge Length cm	Ø Rad Ø Wheel cm
1730/085	22 cm	8,5 cm
1730/110	24 cm	11 cm

Pizza-/Teigschneider

Serie POLARIS, mit seidenmatt poliertem Griff aus Edelstahl 18/10, glattes Rädchen aus matt poliertem Klingenstahl, mit Fingerschutz

Pizza Cutter

with hanging loop, handle 18/10 stainless steel, plain wheel 18/0 stainless steel, with finger guard



Art-Nr. Part No.	Länge Length cm	Ø Rad Ø Wheel cm
934/057	18,5 cm	5,7 cm
934/067	19 cm	6,7 cm

Teigrädchen

Serie POLARIS, mit seidenmatt poliertem Griff aus Edelstahl 18/10, gewelltes Rädchen aus hochglänzend poliertem Klingenstahl, mit Fingerschutz

Pastry Cutter

with hanging loop, handle 18/10 stainless steel, fluted wheel 18/0 stainless steel, with finger guard



Art-Nr. Part No.	Länge Length cm	Ø Rad Ø Wheel cm
935/057	18,5 cm	5,7 cm

Teigrädchen

Serie POLARIS, mit Griff aus Edelstahl 18/10, schwere Qualität, gewelltes Rädchen aus hochglänzend poliertem Klingenstahl

Pastry Cutter

with 18/10 stainless steel handle and stainless steel fluted wheel



Art-Nr. Part No.	Länge Length cm	Ø Rad Ø Wheel cm
939/180	18 cm	3,5 cm



contacto



Nudelmaschine

aus Edelstahl 18/0, zur eigenen Herstellung von Teigwaren, Walzenbreite 140 mm, 7 verschiedene Schnittbreiten einstellbar



Art-Nr. Part No.	Länge Length cm	Breite Width cm	Höhe Height cm
3102/001	18	19	13

Pasta Machine

18/0 stainless steel, 140 mm roller width, cuts pastry in 7 different widths

Ravioliausstecher, quadratisch

Serie POLARIS, mit seidenglänzend poliertem Griff aus Edelstahl 18/10, Ausstecher aus hartverchromtem Zinkguss



Art-Nr. Part No.	Fläche Size cm	Länge Length cm
983/155	6,5 x 6,5	15,5

Square Ravioli Cutter

with hanging loop, handle 18/10 stainless steel, chrome plated zinc alloy

Ravioliausstecher, rund

Serie POLARIS, mit seidenglänzend poliertem Griff aus Edelstahl 18/10, Ausstecher aus hartverchromtem Zinkguss



Art-Nr. Part No.	Länge Length cm	Ø dia.
986/155	15,5 cm	6 cm

Round Ravioli Cutter

with hanging loop, handle 18/10 stainless steel, chrome plated zinc alloy

Ölkanne

aus Edelstahl 18/10, hochglänzend, mit Scharnierdeckel



Art-Nr. Part No.	Länge Length cm	Höhe Height cm
6070/050	0,5 l	15
6070/100	1 l	16,5
6070/200	2 l	21,5

Oil Can

18/10 stainless steel, mirror polished finish, with hinged lid

Zange für Pizzableche

aus Edelstahl 18/10, hochglänzend, mit Feder, zum Greifen heißer Back- und Pizzableche



Art-Nr. Part No.	Länge Length cm
5700/190	19 cm

Pan Gripper

18/10 stainless steel, mirror polished finish, with spring, heavy gauge

Zange für Pizzableche

aus Edelstahl 18/10, hochglänzend, zum Greifen heißer Back- und Pizzableche



Art-Nr. Part No.	Länge Length cm
5600/160	15 cm

Pan Gripper

18/10 stainless steel, mirror polished finish

Pizzablechzange

aus Aluminiumguss, mit innenliegender Feder



Art-Nr. Part No.	Länge Length cm
5674/210	21

Pan Gripper

cast aluminium, with internal spring

Pizzableche

Pizza Pans

contacto

Art-Nr. Part No.	Höhe Height cm	∅ Boden ∅ Base cm	∅ außen ∅ Outside cm
6315/350	1	30,5	35



Antihaft-Pizzablech, perforiert

aus 0,6 mm starkem Stahl, PTFE antihaftbeschichtet, hitzeresistent bis +280°C, mit eingepressten Füßchen, Loch-Ø : 8 mm, ideal auch für Gefrier-Pizza, nicht spülmaschinengeeignet

Perforated Pizza Pan

steel 0.6 mm thick with PTFE non-stick coating, heat resistant up to 280°C, Ø holes: 8 mm, with built-in feet, not dishwasher safe

Art-Nr. Part No.	Höhe Height cm	∅ Boden ∅ Base cm	∅ außen ∅ Outside cm
1740/140	2,5	12,5	14
1740/160	2,1	14,5	16
1740/180	2,3	17	18
1740/200	2	19	20
1740/220	2,3	20,5	22
1740/240	2	22,5	24
1740/260	2	24,5	26
1740/280	2,1	26,5	28
1740/300	2,1	28	30
1740/320	2,1	30	31,5
1740/360	2,1	34	36
1740/400	2,1	38	40
1740/450	3,8	42,5	45,5
1740/500	3,8	48	50
1740/600	3	58	60



Pizzablech

aus Blaublech, mit gebördeltem Rand, nicht spülmaschinengeeignet.

Pizzableche müssen trocken und eingefettet gelagert werden !

Pizza Pan

blue steel, rolled edge, not dishwasher safe.

Pizza pans must be kept dry and oiled with cooking oil, avoid metal utensils !

Art-Nr. Part No.	Höhe Height cm	∅ Boden ∅ Base cm	∅ außen ∅ Outside cm
1741/200	2,5	18,5	20,5
1741/240	3	21,5	24,5
1741/260	3	24	26,5
1741/280	2,5	26,5	28,5
1741/320	2,5	29	32,5



Antihaft-Pizzablech

aus zweifach PTFE- beschichtetem Stahlblech, mit gebördeltem Rand, hitzeresistent bis +280°C, nicht spülmaschinengeeignet

Pizza Pan

with PTFE non-stick double coated blue steel, rolled edge, heat resistant up to 280°C, not dishwasher safe

Art-Nr. Part No.	Höhe Height cm	∅ Boden ∅ Base cm	∅ außen ∅ Outside cm
8045/280	2,5	26	29



Pizzablech, emailliert

aus emailliertem Stahlblech, mit offen gebördeltem Rand, schnitt- und kratzfest durch glasharte Oberfläche, einfaches Ablösen durch Antihafteffekt, spülmaschinenfest, optimale Wärmeleitung, resistent gegen Säuren im Lebensmittelbereich, Materialstärke: 1,2 mm, schwere Qualität

Pizza Pan - enameled

enameled blue steel, with open rolled edge, extremely hard surface, resistant to cutting and scratching, easy cleaning due to non-stick property, dishwasher safe, optimum heat conductivity, food acids resistant, material thickness: 1.2 mm, heavy gauge

Art-Nr. Part No.	Höhe Height cm	∅ Boden ∅ Base cm	∅ außen ∅ Outside cm
1742/240	1	22	24
1742/260	1	24	26
1742/280	1	26	28,5



Gelochtes Pizzablech

aus 1 mm Aluminium, Loch-Ø: 11 mm, nicht spülmaschinengeeignet, für extra knusprige Pizzaböden, ideal auch für tiefgekühlte Pizza

Perforated Pizza Pan

aluminium, with 11 mm Ø perforations, not dishwasher safe

Pizza Screen/Gitter

aus Aluminium- Streckgewebe, nicht
spülmaschinengeeignet

Pizza Screen

aluminium, not dishwasher safe



Art-Nr. Part No.	Ø dia. cm
1747/200	20
1747/230	23
1747/250	25
1747/280	28
1747/300	30
1747/330	33
1747/360	36
1747/380	38
1747/400	40
1747/450	45
1747/500	50

Rechteckiges Pizzablech

aus Blaublech (nicht spülmaschinengeeignet),
mit umgelegtem, verstärktem Rand, Material-
stärke: 0,7 mm.

**Pizzableche müssen trocken und eingefettet
gelagert werden !**

Rectangular Pizza Pan

blue steel (not dishwasher proof), reinforced
edge, material thickness: 0.7 mm

**Pizza pans must be kept dry and oiled with
cooking oil, avoid metal utensils !**

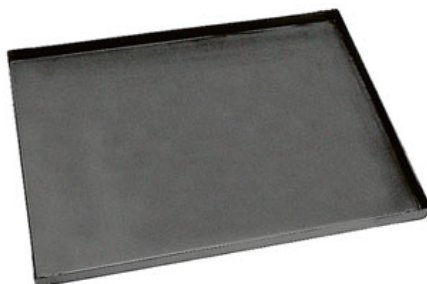

Art-Nr. Part No.	Länge außen Outer Length cm	Breite außen Outer Width cm	Höhe Height cm
1745/400	39,5	29,5	3
1745/500	49,5	34,5	3

quadratische Maße: / square:

1745/501	50	50	3
1745/601	60	60	3

Backofenmaß 60 x 40 cm:

1745/600	59	39,5	3
----------	----	------	---

Pizzablechhalter

aus verchromtem Draht, steht selbständig, zur
Ablage von Pizza- und Kuchenblechen

Pizza Pan Rack

chrome-plated wire, for pizza pans & baking
sheets

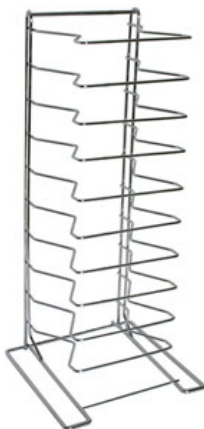

Art-Nr. Part No.	Höhe Height cm	Fläche Size cm	Ablagehöhe Rack height cm	Anzahl Fächer Slots
---------------------	----------------------	----------------------	---------------------------------	------------------------

für tiefe Teile / for deep parts

1763/011	69	22	6	11
----------	----	----	---	----

für flache Teile / for flat parts

1763/015	69	22	4	15
----------	----	----	---	----

Anzahl der Fächer einschließlich unterste Ebene.

Number of layers includes the bottom one.

Pizzaballenbehälter

aus weißem HD-Polyethylen, lebensmittelecht,
schwere Qualität

Pizza Dough Box

white high density polyethylene, food safe,
heavy gauge



Art-Nr. Part No.	Länge Length cm	Breite Width cm	Höhe Height cm
2510/600	60	40	7,5
2510/601	60	40	

Deckel separat bestellen: / Please order lid separately:

Pizzaschaufeln

Pizza Peels



contacto

Art-Nr. Part No.	Schaufelmaß Blade cm	Stiellänge Handle Length cm
4765/270	24 x 17	28



Pizzaschaufel
ganz aus Aluminium

Pizza Peel
aluminium

Art-Nr. Part No.	Schaufelmaß Blade cm	Stiellänge Handle Length cm
4765/480	35 x 30,5	43
4765/940	35 x 30,5	94



Pizzaschaufel
aus Aluminium, mit Holzstiel

Pizza Peel
aluminium, with wooden handle

Art-Nr. Part No.	Schaufelmaß Blade cm	Stiellänge Handle Length cm
1736/320	33 x 33	150



Pizzaschaufel
rechteckige Schaufel, ganz aus Aluminium, Schaufel eloxiert, schwarz eloxierter Stiel 3 cm abgeflacht, sehr stabile Qualität

Pizza Peel
rectangular, completely made of aluminium, scoop anodized, black handle Ø 3 cm

Art-Nr. Part No.	Ø Schaufel Ø Scoop cm	Stiellänge Handle Length cm
1760/200	20	130
1760/300	30	120



Pizzaschaufel
ganz aus Edelstahl, rund, seidenmatt poliert, Stieldicke 2 cm

Pizza Peel
all stainless steel, round satin polished finish, handle Ø 2 cm

Art-Nr. Part No.	Größe Size cm	Länge Length cm
---------------------	---------------------	-----------------------

Borsten aus feinem Messingdraht: / with bristles made of fine brass wire:

1737/174	16,5 x 6	175
----------	----------	-----

Naturborsten aus Palmenfaser: / with natural bristles made of palm fibre:

1737/175	16,5 x 6	175
----------	----------	-----

1737/901 Ersatzbürste Messingborsten / Spare brush with brass bristles

1737/902 Ersatzbürste Naturborsten / Spare brush with natural bristles



Pizzaofenbürste
aus Edelstahl 18/10, seidenmatt poliert, starre Stange (Ø 1,8 cm) mit zwei lackierten Buchengriffen, davon einer frei beweglich, Schnellwechsellvorrichtung für Bürste, Borsten wahlweise aus Palmenfaser oder Messing auf unlackiertem Buchenholz, nicht spülmaschinengeeignet

Pizza Oven Brush
18/10 stainless steel, satin polished finish, two beech handles, one slides up and down the lacquered beechwood handle, quick to change brushes, choice of brushes with bristles made of palm fibre or brass on unlacquered beechwood, not dishwasher proof

Grillzange

aus Edelstahl 18/10, hochglänzend mit seidenmattem, ovalem Rohrgriff, gezahnte Greifer, Materialstärke: 1,5 mm, extra hochwertige Qualität



Art-Nr. Part No.	Länge Length
5660/420	42 cm

Barbecue Tongs

18/10 stainless steel, mirror polished with satin polished oval handles, serrated blades, material thickness: 1.5 mm, heavy gauge

Grillwender

aus Edelstahl 18/10, hochglänzend mit seidenmattem, ovalem Griff, geschlitzte Fläche beidseitig gezahnt und vorne verjüngt, Materialstärke: 1,5 mm, extra hochwertige Qualität



Art-Nr. Part No.	Fläche Size cm	Länge gesamt Total Length
5661/450	11 x 9	45 cm

Barbecue Slice

18/10 stainless steel, mirror polished with satin polished oval handles, serrated, slotted blade, material thickness: 1.5 mm, heavy gauge

Grillgabel

aus Edelstahl 18/10, hochglänzend mit seidenmattem, ovalem Griff, Materialstärke: 1,5 mm, extra hochwertige Qualität



Art-Nr. Part No.	Zinkenlänge Prongs Length	Länge gesamt Total Length
5662/440	9 cm	44 cm

Barbecue Fork

18/10 stainless steel, mirror polished with satin polished oval handles, material thickness: 1.5 mm, heavy gauge

Grillpinsel

aus Edelstahl 18/10, hochglänzend mit seidenmattem, ovalem Griff, austauschbarer Pinsel aus Naturborsten, Materialstärke: 1,5 mm, extra hochwertige Qualität



Art-Nr. Part No.	Borstenlänge Bristle Length	Länge gesamt Total Length
5663/450	5 cm	45 cm

5663/901 Ersatzpinsel / spare brush

Barbecue Brush

18/10 stainless steel, mirror polished with satin polished oval handles, replaceable brush made of natural bristles, material thickness: 1.5 mm, heavy gauge

Grill-Set, 4-teilig

aus Edelstahl 18/10, hochglänzend mit seidenmattem, ovalem Griff, Beschreibungen siehe Art. 5660 bis 5663 Materialstärke: 1,5 mm, verpackt in Geschenkkarton, extra hochwertige Qualität



Art-Nr. Part No.
5669/004

Barbecue Utensils Set

18/10 stainless steel, mirror polished with satin polished oval handles, material thickness: 1.5 mm, heavy gauge, gift boxed

Backhandschuhe Oven Mitts



contacto

Art-Nr. Part No.	Länge Length cm	Breite Width cm
6533/360	34	17

Preis je Paar
Priced per pair.



Küchenhandschuhe

Fäustlinge aus gesteppter, schwarzer Baumwolle, waschbar bei +40°C, schwere Qualität

Oven Mitts

black quilted cotton, washable up to +40°C, flame retardant

Art-Nr. Part No.	Länge Length cm	Breite Width cm
6536/360	36	15

Preis je Paar
Priced per pair



Kochhandschuhe

Fäustlinge aus schwerem Canvas (Segeltuch), Innenfutter weich aufgeraut, waschbar bei +40°C

Oven Mitts

heavy canvas, washable up to +40°C

Art-Nr. Part No.	Länge Length cm	Breite Width cm
6543/300	30	15
6543/400	38	17

Preis je Paar
Priced per pair



Backhandschuhe

Fäustlinge aus doppelter Baumwollschlinge (Frottee), Stulpe aus Canvas (Segeltuch), waschbar bei +60°C, extra schwere Qualität

Heavy Bakers Mitts

thick cotton with canvas sleeve, washable up to +60°C, heavy duty

Art-Nr. Part No.	Länge Length cm	Breite Width cm
6544/400	44,5	15

Preis je Paar
Priced per pair



Backhandschuhe mit Stulpen

Fäustlinge aus einfacher Baumwollschlinge (Frottee), Innenhand und Daumen verstärkt, lange Stulpe aus Canvas (Segeltuch), waschbar bei +60°C, schwere Qualität

Bakers Gauntlets

cotton with canvas sleeve, washable up to +60°C

Art-Nr. Part No.	Länge Length cm	Breite Width cm
6530/300	30	24

Preis je Paar
Priced per pair.



Topflappen

aus doppelter Baumwollschlinge (Frottee), Rückseite mit Gummibandschlaufe, waschbar bei +60°C, schwere Qualität

Oven Cloth

heavy cotton, with elasticated loop, washable up to +60°C

Art-Nr. Part No.	Länge Length cm	Breite Width cm
6534/340	34	15

Preis je Paar
Priced per pair.



Küchen- Fingerhandschuhe

aus Canvas-Baumwolle Innenteil flauschig aufgeraut, waschbar bei +40°C, sehr strapazierfähig

Kitchen Gloves

canvas cotton, washable up to +40°C

Rührbesen

16 dicke Drähte, aus Edelstahl 18/10, ohne Aufhängeschlaufe, Stieldicke 2,7 cm, absolut wasserdicht, schwere Qualität

Heavy Whisk

8 thick wires, 18/10 stainless steel, handle Ø 27mm, watertight seal



Art-Nr. Part No.	Länge Length cm	Ø Draht Ø Wire mm	Stiellänge Handle Length cm
826/250	25	2,2	13
826/300	30	2,2	13

Mit Verstärkungsschlaufe: / With reinforcing loop:

826/350	36	2,2	13
826/400	41	2,2	13
826/450	45	2,2	13
826/500	50	2,2	13
826/550	55	2,2	16
826/600	60	2,2	16

Rührbesen/Schlagbesen

10 dicke Drähte, aus Edelstahl 18/10, mit Aufhängeschlaufe, Stieldicke 2 cm, durch Spezialabdichtung absolut wasserdicht, extra schwere Qualität

Heavy Whisk

5 thick wires, 18/10 stainless steel, handle Ø 20 mm with hanging loop, watertight seal, extra heavy gauge



Art-Nr. Part No.	Länge Length cm	Ø Draht Ø Wire mm	Stiellänge Handle Length cm
911/230	24	2	10
911/270	28	2	10
911/300	31	2	10
911/350	35	2	10

Mit Verstärkungsring: / With reinforcing ring:

911/400	40	2,5	11
911/500	50	2,5	19,5
911/600	60	2,5	20

Kesselbesen

20 dicke Drähte, bauchige Form, Drähte und Stiel aus Edelstahl 18/10, Stieldicke 3 cm, mit Aufhängeöse, durch Spezialabdichtung absolut wasserdicht, extra schwere Qualität für extremste Belastungen

Large Heavy Whisk

10 thick wires, handle Ø 30 mm, 18/10 stainless steel, watertight seal, extra heavy gauge



Art-Nr. Part No.	Länge Length cm	Ø Draht Ø Wire cm	Stiellänge Handle Length cm	Ø max. cm
913/100	115	2,5	85	13,5
913/145	145	3	110	16

Rührbesen

10 extra dicke Drähte, ganz aus Edelstahl 18/10, mit Aufhänger, Stieldicke 3 cm, geeignet zum Einspannen in Rührmaschinen, Spezialabdichtung absolut wasserdicht, extra schwere Qualität für extremste Belastungen

Large Heavy Whisk

5 extra thick wires, 18/10 stainless steel, handle Ø 30 mm, watertight seal, extra heavy gauge



Art-Nr. Part No.	Länge Length cm	Ø Draht Ø Wire cm	Stiellänge Handle Length cm	Ø max. cm
917/060	63	2,8	34	12,5
917/070	71	2,8	38	13
917/080	80	2,8	44	15,5
917/100	100	3,8	60	18
917/125	125	3,8	85	18,5
917/150	150	3,8	107,5	17
917/180	180	3,8	142	18

Rührbesen

16 dicke Drähte, aus Edelstahl 18/10, mit Aufhängeschlaufe, Stieldicke 2,7 cm, absolut wasserdicht, schwere Qualität

Heavy Whisk

8 thick wires, 18/10 stainless steel, handle Ø 27mm with hanging loop, watertight seal



Art-Nr. Part No.	Länge Length cm	Ø Draht Ø Wire mm	Stiellänge Handle Length cm
820/300	33	2,4	13

Mit Verstärkungsschlaufe: / With reinforcing loop:

820/350	38,5	2,4	13
820/400	43,5	2,4	13



Art-Nr. Part No.	Länge Length cm	∅ Draht ∅ Wire mm	Stiellänge Handle Length cm
834/250	26	1,3	13
834/300	30	1,3	13
834/350	35	1,3	13
834/400	40	1,3	16
834/450	45	1,3	16
834/500	50	1,3	16



Schneebeesen

24 dünne Drähte, aus Edelstahl 18/10, ohne Aufhängeschlaufe, Stieldicke 2,7 cm, absolut wasserdicht, schwere Qualität

Whisk

12 piano wires, 18/10 stainless steel, handle Ø 27 mm, watertight seal

Art-Nr. Part No.	Länge Length cm	∅ Draht ∅ Wire mm	Stiellänge Handle Length cm
830/250	28	1,3	13
830/300	33	1,3	13
830/350	38	1,3	13
830/400	43	1,3	11,5



Schneebeesen

24 dünne Drähte, aus Edelstahl 18/10, mit Aufhängeschlaufe, Stieldicke 2,7 cm, absolut wasserdicht, schwere Qualität

Whisk

12 piano wires, 18/10 stainless steel, handle Ø 27mm with hanging loop, watertight seal

Art-Nr. Part No.	Länge Length cm	∅ Draht ∅ Wire mm	Stiellänge Handle Length cm
835/200	20	1,3	10
835/250	25	1,3	11,5
835/300	30	1,3	13



Schneebeesen

14 dünne Drähte, aus Edelstahl 18/10, ohne Aufhängeschlaufe, Stieldicke 2 cm, mittelschwere Qualität

Whisk

7 piano wires, 18/10 stainless steel, handle Ø 20mm

Art-Nr. Part No.	Länge gesamt Total Length cm	∅ Draht ∅ Wire mm	Stiellänge Handle Length cm
821/250	25	1,6	12
821/300	30	1,6	12
821/400	40	1,6	14



Schneebeesen

16 dünne Drähte, aus Edelstahl 18/10, ohne Aufhängeschlaufe, rutschhemmender, thermoplastischer abrissfester Griff ermöglicht handliches, ermüdungsfreies Rühren, absolut spülmaschinenfest, schwere Spitzen-Qualität

Whisk

8 piano wires, 18/10 stainless steel thermo plastic non slip handle dishwasher proof, very high quality

Art-Nr. Part No.	Länge Length cm	∅ Draht ∅ Wire mm	Stiellänge Handle Length cm
827/280	28	2,0	17
827/350	35	2,0	17
827/450	45	2,0	17
827/550	55	2,0	17



Rührbesen

16 dicke Drähte, mit Effizienz steigernden Zusatzschlaufen, aus Edelstahl 18/10, mit Aufhängeschlaufe, Stieldicke 2,5 cm, absolut wasserdicht

Whisk

8 thick wires with rings to increase effectiveness, 18/10 stainless steel, 25mm Ø handle with hanging loop

Schneebesen

Serie POLARIS, 14 dünne Drähte, mit Aufhängeschlaufe, ganz aus Edelstahl 18/10

Whisk

7 piano wires, with hanging loop, all 18/10 stainless steel



Art-Nr. Part No.	Länge Length	∅ Draht ∅ Wire
949/200	22,5 cm	1,4 mm
949/250	27 cm	1,4 mm
949/300	32 cm	1,4 mm

Nylon-Rührbesen

Serie POLARIS, mit Griff aus Edelstahl 18/10, Drähte aus Nylon hitzeresistent bis +220°C, ideal für beschichtete Pfannen und Sauteusen

Whisk

handle 18/10 stainless steel, nylon head heat resistant up to +220°C



Art-Nr. Part No.	Länge Length	∅ Draht ∅ Wire
907/310	31 cm	4 mm

Tellerschneebesen

Serie POLARIS, 8 dünne Drähte, mit Aufhängeschlaufe, schwere Qualität, ganz aus Edelstahl 18/10

Flat Whisk

4 piano wires, with hanging loop, all 18/10 stainless steel



Art-Nr. Part No.	Länge Length	∅ Draht ∅ Wire	∅ Griff ∅ Handle
940/210	21,5	1,4	1,5
940/260	26	1,4	2,0

Ballonschneebesen

Serie POLARIS, 14 dünne Drähte, mit Aufhängeschlaufe, schwere Qualität, ganz aus Edelstahl 18/10

Balloon Whisk

7 piano wires, with hanging loop, all 18/10 stainless steel



Art-Nr. Part No.	Länge Length	∅ Draht ∅ Wire
941/220	22 cm	1,4 mm

Schaumschläger

ganz aus Edelstahl 18/10, Draht-∅ Stiel: 3 mm, Draht-∅ Quirl: 1 mm, robuste Qualität

Egg Whisk

all 18/10 stainless steel, robust quality

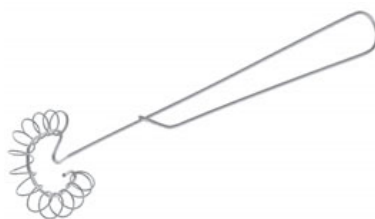

Art-Nr. Part No.	Länge Length
900/250	29 cm

Mini-Rührbesen

aus Edelstahl, optimal zum Zubereiten von kleinsten Mengen feiner Saucen und Eiern, ideal auch als Cocktail-Rührbesen

Mini Whisk

stainless steel



Art-Nr. Part No.	Länge Length
828/200	20 cm



contacto



Schöpfkelle, fugenlos

aus Edelstahl 18/10, matt poliert,
Maßstempelung auf Stiel mit Ø und Volumen-
angabe, schwere Qualität

Ladle

18/10 stainless steel, matt polished finish,
one piece, capacity and diameter stamped on
handle, heavy gauge



Art-Nr. Part No.	Ø dia. cm	Stiellänge Handle Length cm	
82/050	0,03 l	5	30
82/060	0,06 l	6	30
82/070	0,08 l	7	32
82/080	0,125 l	8	34
82/090	0,2 l	9	36
82/100	0,25 l	10	38
82/110	0,33 l	11	42
82/120	0,5 l	12	42
82/140	0,75 l	14	43
82/160	1 l	16	47
82/180	1,5 l	18	49
82/200*	2 l	20	55

* mit angesetztem Stiel

* spot welded handle

Kurze Schöpfkelle, fugenlos

mit kurzem Stiel, aus Edelstahl 18/10,
hochglänzend, Stempelung auf Stiel mit Ø
und Volumenangabe, schwere Qualität

Ladle, short handle

18/10 stainless steel, mirror polished finish,
one piece, capacity and diameter stamped on
handle, heavy gauge



Art-Nr. Part No.	Ø dia. cm	Stiellänge Handle Length cm	
81/070	0,08 l	7	22
81/080	0,125 l	8	22
81/090	0,2 l	9	24
81/100	0,25 l	10	24
81/120	0,5 l	12	26

Schöpfkelle, fugenlos

aus Edelstahl 18/10, hochglänzend,
Maßstempelung auf Stiel mit Ø und Volumen-
angabe, schwere Qualität

Ladle

18/10 stainless steel, mirror polished finish,
one piece, capacity and diameter stamped on
handle, heavy gauge



Art-Nr. Part No.	Ø dia. cm	Stiellänge Handle Length cm	
920/045	0,02 l	4,5	22
920/050	0,03 l	5	22
920/060	0,06 l	6	23
920/065	0,07 l	6,5	23
920/070	0,08 l	7	29
920/080	0,125 l	8	32
920/090	0,2 l	9	33
920/100	0,25 l	10	36
920/110	0,33 l	11	38
920/120	0,5 l	12	40
920/140	0,75 l	14	41
920/160	1 l	16	45
920/180	1,5 l	18	47
920/200*	2 l	20	42,5

* mit angesetztem Stiel / * spot welded handle

Schöpfkelle, fugenlos

aus Edelstahl 18/10, hochglänzend, mit
Schüttrand, mit extra breitem, seidenmatt
poliertem Stiel (Materialstärke: 3,5 mm),
Maßstempelung auf Stiel, extra schwere
Qualität

Ladle

18/10 stainless steel, mirror polished finish,
one piece, with extra wide satin polished finish
handle, material thickness: 3.5mm capacity
stamped on handle, extra heavy gauge



Art-Nr. Part No.	Ø innen Ø Inside cm	Stiellänge Handle Length cm	
80/050	0,03 l	5	27
80/060	0,05 l	6	29
80/070	0,08 l	7	30
80/080	0,125 l	8	32
80/090	0,15 l	9	33,5
80/100	0,25 l	10	35
80/110*	0,3 l	11	36
80/120*	0,35 l	12	36,5
80/140*	0,55 l	14	37

* Materialstärke des Stiels: 4 mm

* Material thickness of handle: 4 mm

Schöpfkellen Ladles



Art-Nr. Part No.	∅ dia. cm	Stiellänge Handle Length cm
83/240	3,5 l	25



Schöpfkelle mit Holzstiel

aus Edelstahl 18/10, hochglänzend poliert, fugenlos verschweißt, mit 3 cm dickem Birkenholzstiel, schwere Qualität

Large Ladle

18/10 stainless steel, mirror polished finish, with birchwood handle Ø 30 mm, heavy gauge

Art-Nr. Part No.	∅ dia. cm	Stiellänge Handle Length cm
84/200	2 l	20
84/240	4 l	24



Schöpfkelle

aus Edelstahl 18/10, hochglänzend poliert, mit fugenlos verschweißtem Stiel (Ø 30 mm) aus Edelstahl, schwere Qualität

Large Ladle

18/10 stainless steel, mirror polished finish, one piece, handle Ø 30 mm, heavy gauge

Art-Nr. Part No.	∅ dia. cm	Stiellänge Handle Length cm
97/060	0,04 l	6
97/080	0,15 l	8
97/100	0,2 l	10
97/120	0,3 l	12



Schöpfkelle, leicht

aus Edelstahl, fugenlos, ohne Maßstempel, leichte Qualität

Ladle

stainless steel, one piece, economy

Art-Nr. Part No.	∅ dia. cm	Stiellänge Handle Length cm
7785/070	0,06 l	7
7785/090	0,1 l	9



Suppenschöpfer

Serie ERGONOM, aus Edelstahl 18/0, hochglänzend, ergonomisch profilierter Griff aus Edelstahl 18/10, fugenlos

Soup Ladle

18/10 stainless steel handle, ergonomically designed, one piece, 18/0 stainless steel bowl, mirror polished finish

Art-Nr. Part No.	Löffelmaß Bowl Size cm	Länge gesamt Total Length cm	
960/300	6 x 7	28	0,06 l
960/320	8 x 9	31	0,1 l



Suppenschöpfer, oval

Serie POLARIS, seidenmatt polierter Griff, ganz aus Edelstahl 18/10, hochglänzend

Soup Ladle

with hanging loop, mirror polished with satin polished handle, all 18/10 stainless steel

Art-Nr. Part No.	Löffelmaß Bowl Size cm	Länge gesamt Total Length cm	
1881/090	9 x 8	36,5	0,1 l



Schöpfkelle, oval

aus Edelstahl, fugenlos, hochglänzend, mit Haken Griff, ohne Maßstempelung, schwere Qualität

Oval Soup Ladle

stainless steel, mirror polished finish, one piece, heavy gauge

Suppenkelle, oval

Serie LE BUFFET, mit schwarzem Nylon-Griff, Kelle aus Edelstahl 18/10, schwere Qualität

Soup Ladle

LE BUFFET range, with black nylon handle, one piece, heavy gauge, 18/10 stainless steel



Art-Nr. Part No.	Löffelmaß Bowl Size cm	Stiellänge Handle Length cm	
9001/220	9 x 7,5	25	0,1 l
9001/290	9 x 10,5	27	0,2 l

Bouillonkelle

aus Edelstahl 18/10, extra flach, fugenlos, hochglänzend, schwere Qualität

Shallow Soup Ladle

18/10 stainless steel, mirror polished finish, one piece, heavy gauge



Art-Nr. Part No.		Ø dia. cm	Stiellänge Handle Length cm
1815/100	0,12 l	10	24

Servier- / Milchkelde, fugenlos

aus Edelstahl 18/10, hochglänzend, mit zwei Ausgussschnäupen, schwere Qualität

Tasting/Sauce Ladle

18/10 stainless steel, mirror polished finish, one piece, with two pouring lips, heavy gauge

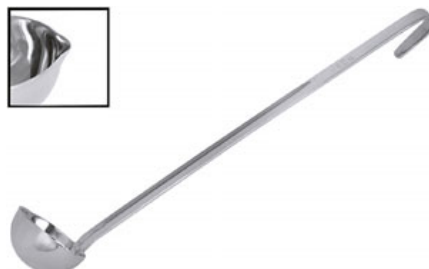
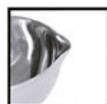

Art-Nr. Part No.		Ø dia. cm	Stiellänge Handle Length cm
1818/045	0,02 l	4,5	22
1818/050	0,03 l	5	22
1818/060	0,06 l	6	23
1818/065	0,07 l	6,5	23
1818/070	0,08 l	7	29
1818/080	0,125 l	8	32
1818/090	0,2 l	9	32

Weitere Größen auf Anfrage.
Further sizes on request.

Dressinglöffel, fugenlos

aus Edelstahl 18/10, hochglänzend, mit zwei Ausgussschnäupen, Stiel im 90° Winkel angesetzt, schwere Qualität

Dressing/Sauce Ladle

18/10 stainless steel, mirror polished finish, one piece, with two pouring lips, heavy gauge



Art-Nr. Part No.		Ø dia. cm	Stiellänge Handle Length cm
1819/045	0,02 l	4,5	22
1819/050	0,03 l	5	22
1819/065	0,06 l	6,5	23

Weitere Größen auf Anfrage.
Further sizes on request.

Dressinglöffel, fugenlos

mit extra langem Stiel, aus Edelstahl 18/10, hochglänzend, mit zwei Ausgussschnäupen, Stiel im 90° Winkel angesetzt, schwere Qualität

Dressing/Sauce Ladle

long handle, 18/10 stainless steel, mirror polished finish, one piece, with two pouring lips, heavy gauge



Art-Nr. Part No.		Ø dia. cm	Stiellänge Handle Length cm
1816/065	0,06 l	6,5	36

Buffet-Dressinglöffel

aus Edelstahl 18/10, hochglänzend poliert, fugenlos, Stiel im 90° Winkel angesetzt, mit gewölbtem Stielende, schwere Qualität

Dressing/Sauce Ladle

18/10 stainless steel, mirror polished finish, one piece, heavy gauge



Art-Nr. Part No.		Ø dia. cm	Stiellänge Handle Length cm
7737/050	0,04 l	5	26,5

Schaumlöffel Skimmers



Art-Nr. Part No.	∅ dia.	Stiellänge Handle Length
72/080	8 cm	28 cm
72/100	10 cm	32 cm
72/120	12 cm	36 cm
72/140	14 cm	40 cm
72/160	16 cm	43 cm
72/180	18 cm	44 cm
72/200	20 cm	47 cm



Schaumlöffel, fugenlos

aus Edelstahl 18/10, hochglänzend, flache Form, mit 4 mm Lochung, schwere Qualität

Skimmer

18/10 stainless steel, mirror polished finish, one piece, with 4 mm perforations, heavy gauge

Art-Nr. Part No.	∅ dia.	Stiellänge Handle Length
73/060	6 cm	22 cm
73/080	8 cm	22 cm
73/100	10 cm	22 cm
73/120	12 cm	25 cm
73/140	14 cm	25 cm



Schaumlöffel, fugenlos

aus Edelstahl 18/10, hochglänzend, flache Form, mit kurzem Stiel, mit 4 mm Lochung, extra schwere Qualität

Skimmer

short handle, 18/10 stainless steel, mirror polished finish, one piece, with 4 mm perforations, extra heavy gauge

Art-Nr. Part No.	∅ dia.	Stiellänge Handle Length
70/080	8 cm	32,5 cm
70/100	10 cm	33 cm
70/120	12 cm	38 cm
70/140	14 cm	40,5 cm
70/160	16 cm	42 cm
70/180	18 cm	42,5 cm
70/200	20 cm	44 cm



Schaumlöffel, fugenlos

aus Edelstahl 18/10, hochglänzend, flache Form, mit extra breitem, seidenglänzend poliertem Stiel (Materialstärke: 3,5 mm), mit 4 mm Lochung, extra schwere Qualität

Skimmer

18/10 stainless steel, mirror polished finish, with extra wide satin polished finish handle, material thickness: 3.5mm with 4 mm perforations, one piece, extra heavy gauge

Art-Nr. Part No.	∅ dia.	Stiellänge Handle Length
74/250	25 cm	92 cm



Schaumlöffel

aus Edelstahl 18/10, seidenglänzend poliert, flache Form, mit angesetztem Stiel (Rohr-∅ 34 mm), mit 3,5 mm Lochung, schwere Qualität

Large Skimmer

18/10 stainless steel, satin polished finish, two piece, with 3.5 mm perforations, heavy gauge

Art-Nr. Part No.	∅ dia. cm	Stiellänge Handle Length cm
75/070	0,08 l	7
75/080	0,125 l	8
75/090	0,2 l	9
75/100	0,25 l	10
75/120	0,5 l	12
75/140	0,75 l	14
75/160	1 l	16



Schaumkelle, fugenlos

aus Edelstahl 18/10, hochglänzend, tiefe Form, 5 bis 6 mm Perforierung, extra schwere Qualität

Perforated Ladle

18/10 stainless steel, mirror polished finish, one piece, capacity stamped on handle, 5 to 6 mm perforations, heavy gauge

Kurze Schaumkelle, fugenlos

mit kurzem Stiel, aus Edelstahl 18/10, hochglänzend, tiefe Form, 5 mm Perforierung, schwere Qualität

Perforated Ladle

short handle, 18/10 stainless steel, mirror polished finish, one piece, capacity stamped on handle, 5 mm perforations, heavy gauge



Art-Nr. Part No.	∅ dia. cm	Stiellänge Handle Length cm
87/100	0,25 l	10
87/120	0,5 l	12

Seihlöffel, perforiert, längs

aus Edelstahl 18/10, hochglänzend, fugenlos, mit 4 mm Lochung, schwere Qualität

Perforated Basting Spoon

18/10 stainless steel, mirror polished finish, one piece, with 4 mm perforations, heavy gauge



Art-Nr. Part No.	Löffelmaß Bowl Size cm	Stiellänge Handle Length cm	
5601/110	10 x 7	37	0,075 l

Seihlöffel, perforiert, quer

für Rechtshänder, aus Edelstahl 18/10, hochglänzend, fugenlos, mit 4 mm Lochung, schwere Qualität

Perforated Gravy Spoon

18/10 stainless steel, mirror polished finish, one piece, with 4 mm perforations, heavy gauge



Art-Nr. Part No.	Löffelmaß Bowl Size cm	Stiellänge Handle Length cm	
5602/110	7 x 10	37	0,075 l

Für Linkshänder auf Anfrage.
Left handed on request.

Fisch-/ Schaumlöffel, oval

Serie POLARIS, seidenmatt polierter Griff, ganz aus Edelstahl 18/10, hochglänzend

Oval Skimmer / Fish Lifter

with hanging loop, mirror polished with satin polished handle, all 18/10 stainless steel



Art-Nr. Part No.	Löffelmaß Bowl Size cm	Länge gesamt Total Length cm
970/350	11 x 10	33

Schaumlöffel, rund

Serie POLARIS, mit seidenmatt poliertem Griff aus Edelstahl 18/10, Löffel aus Edelstahl 18/0, hochglänzend

Skimmer

with hanging loop, handle 18/10 stainless steel, satin polished, bowl 18/0 stainless steel mirror polished



Art-Nr. Part No.	Länge Length cm	∅ dia. cm
969/350	35 cm	11 cm

Fett-Trennlöffel

Serie POLARIS, ganz aus Edelstahl 18/10, mit seidenmatt poliertem Griff, mit sieben seitlichen Schlitzten, ideal auch als Bowlekelle

Fat Ladle

mirror polished, with satin polished handle, all 18/10 stainless steel, with seven slits inside of top of bowl



Art-Nr. Part No.	∅ dia. cm	Stiellänge Handle Length cm
903/330	0,075 l	10

Fritterschaufeln Skimmers/Spiders



contacto

Art-Nr. Part No.	Stiellänge Handle Length	Ø dia.
86/095	30 cm	9,5 cm
86/120	37 cm	13 cm
86/160	42,5 cm	16 cm
86/180	42,5 cm	18 cm
86/200	50 cm	20 cm
86/260	50 cm	26 cm



Back-/Frittierlöffel

aus Edelstahl 18/10, mit Gitternetz, hochglänzend, sehr stabile Ausführung

Skimmer/ Spider

18/10 stainless steel, mirror polished finish, heavy gauge

Art-Nr. Part No.	Stiellänge Handle Length	Ø Schaufel Ø Scoop
92/280	61,5 cm	28 cm

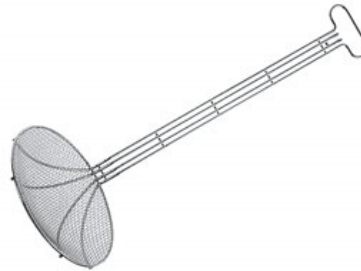

Fritterschaufel

rund, aus Edelstahl 18/10, elektroliert; schwere, extra hochwertige Qualität

Skimmer / Spider

18/10 stainless steel, electro-polished, heavy gauge

Art-Nr. Part No.	Schaufelmaß Blade cm	Stiellänge Handle Length cm
93/280	28 x 23	61,5



Fritterschaufel

rechteckig, aus Edelstahl 18/10, elektroliert, schwere Qualität

Skimmer

18/10 stainless steel, electro-polished, heavy gauge

Art-Nr. Part No.	Stiellänge Handle Length	Ø Schaufel Ø Scoop
95/160	47 cm	15 cm
95/180	47 cm	17,5 cm
95/200	50 cm	20 cm
95/240	58 cm	22,5 cm
95/255	58 cm	25,5 cm
95/275	58 cm	27,5 cm
95/300	58 cm	30,5 cm



Frittierlöffel

rund, aus Edelstahl, konzentrische Ringe

Skimmer / Spider

stainless steel

Art-Nr. Part No.	Stiellänge Handle Length	Ø dia.
78/150	40 cm	16 cm



Netzschaumlöffel, feines Gewebe

aus Edelstahl 18/10, matt poliert, mit extra-breitem Rand und angesetztem Stiel, schwere Qualität

Skimmer - fine mesh

18/10 stainless steel, matt polished, with extra wide rim, two piece, fine mesh

Art-Nr. Part No.	Stiellänge Handle Length cm	Ø außen Ø Outside cm	Ø innen Ø Inside cm
188/090	25,5	9	7,5
188/130	26	13	11,5



Nestbacklöffel

ganz aus Edelstahl, elektroliert, zweiteilig, spülmaschinengeeignet, Maschenweite: 3 x 3 mm, hochqualitative Ausführung

Birds Nest Fryer

stainless steel, electro-polished, two piece, 3 x 3 mm mesh, dishwasher proof, high quality

Netzbackschaufel

aus Edelstahl, electropoliert, Lochmaß
6 x 6 mm, schwere, robuste Ausführung

Chip Shovel

stainless steel, electro-polished, hole size
6 x 6 mm, heavy gauge



Art-Nr. Part No.	Schaufelmaß Blade cm	Stiellänge Handle Length cm
281/200	20 x 17	14

Backschaufel

aus Edelstahl 18/10, mit geschlossenem
Hohlgriff, schwere Qualität

Chip Shovel

18/10 stainless steel, closed hollow handle,
heavy gauge



Art-Nr. Part No.	Schaufelmaß Blade cm	Stiellänge Handle Length cm
Gelocht (Ø 8 mm): / Perforated (Ø 8 mm):		
280/340	20 x 18	16,5
Ungelocht: / Plain:		
280/820	20 x 18	16,5

Schaufel

gelocht, aus Edelstahl, hochglänzend, ideal für
Pommes frites u.a.

Perforated Chip Scoop

stainless steel, mirror polished



Art-Nr. Part No.	Schaufelmaß Blade cm	Länge gesamt Total Length cm
Mit Flachgriff: / with flat handle:		
5698/251	10 x 8	25,5
Mit Hohlgriff: / with hollow handle:		
5698/255	10 x 8	25,5

Buffet-Schaufel

aus Edelstahl, hochglänzend, Griff aus
schwarzem Polypropylen, hitzeresistent bis
+120°C, spülmaschinenfest

Scoop

stainless steel, mirror polished finish, black
polypropylene handle, heat resistant up to
+120°C, dishwasher proof



Art-Nr. Part No.	Schaufelmaß Blade cm	Länge gesamt Total Length cm
3206/280	10,5 x 9	28

Pommes frites-/ Abfüll-Schaufel

aus Edelstahl 18/10, hochglänzend, auch zum
Abfüllen von Gebäck und Konfekt in Tüten,
schwere Qualität

Chip Bagger

18/10 stainless steel, mirror polished



Art-Nr. Part No.	Schaufelmaß Blade cm	Stiellänge Handle Length cm
Für Rechtshänder: / Right handed:		
5610/140	14 x 14	14
5610/170	17 x 17	14
5610/230	23 x 21	14
Für Linkshänder: / Left handed:		
5610/231	23 x 21	14
Universal mit 2 Griffen (ohne Abb.): / Double handed:		
5610/233	23 x 21	14

Gyros-/ Dönerschaufel

aus Edelstahl 18/10, mit Kunststoffgriff

Kebab Catcher

18/10 stainless steel, with plastic handle



Art-Nr. Part No.	Schaufelmaß Blade cm	Höhe Height cm
5688/001	28,5 x 17	9

Gieß- und Servierlöffel Sauce Ladles



Art-Nr. Part No.	Löffelmaß Bowl Size cm	Stiellänge Handle Length cm	
35/110	10 x 7	37	0,075 l



Gießlöffel, längs

aus Edelstahl 18/10, hochglänzend, fugenlos, schwere Qualität

Basting Spoon

18/10 stainless steel, mirror polished finish, one piece, heavy gauge

Art-Nr. Part No.	Löffelmaß Bowl Size cm	Stiellänge Handle Length cm	
25/110	7 x 10	37	0,075 l

Ausführung für Rechtshänder: / Right handed:

25/110 7 x 10 37 0,075 l

Ausführung für Linkshänder: / Left handed:

5603/370 7 x 10 37 0,075 l



Gießlöffel, quer

aus Edelstahl 18/10, fugenlos, hochglänzend, schwere Qualität

Gravy Spoon

18/10 stainless steel, mirror polished finish, one piece, heavy gauge

Art-Nr. Part No.	Löffelmaß Bowl Size cm	Stiellänge Handle Length cm	
1814/060	8 x 6	22	0,04 l



Saucenkelle, fugenlos

aus Edelstahl 18/10, hochglänzend, mit beidseitigem Ausguss, schwere Qualität

Shallow Sauce Ladle

18/10 stainless steel, mirror polished finish, with two pouring lips, heavy gauge

Art-Nr. Part No.	Löffelmaß Bowl Size cm	Stiellänge Handle Length cm	
1811/220	7,5 x 4,5	22	0,03 l



Saucenkelle, fugenlos

aus Edelstahl 18/10, hochglänzend, mit einseitigem Ausguss, schwere Qualität

Sauce/Gravy Ladle

18/10 stainless steel, mirror polished finish, heavy gauge

Art-Nr. Part No.	Löffelmaß Bowl Size cm	Stiellänge Handle Length cm	
9002/240	7 x 5,5	23	0,03 l



Saucenlöffel

Serie LE BUFFET, mit schwarzem Nylon-Griff, Löffel aus Edelstahl 18/10, mit zwei Ausguss-schnäupen, schwere Qualität

Sauce/Gravy Ladle

LE BUFFET range, with black nylon handle, heavy gauge, with two pouring lips, 18/10 stainless steel

Art-Nr. Part No.	Löffelmaß Bowl Size cm	Stiellänge Handle Length cm	
974/280	7 x 5	21	0,02 l



Saucengießlöffel

Serie POLARIS, seidenmatt polierter Griff, ganz aus Edelstahl 18/10, hochglänzend

Sauce/Gravy Ladle

with hanging loop, mirror polished with satin polished handle, all 18/10 stainless steel

Art-Nr. Part No.	Löffelmaß Bowl Size cm	Stiellänge Handle Length cm	
7790/290	7 x 5,5	22	0,025 l



Saucengießlöffel

Serie ERGONOM, aus Edelstahl 18/0, hochglänzend, ergonomisch profilierter Griff aus Edelstahl 18/10, fugenlos

Sauce/Gravy Ladle

18/10 stainless steel handle, 18/0 stainless steel bowl, mirror polished finish

Woklöffel

Serie POLARIS, seidenmatt polierter Griff, ganz aus Edelstahl 18/10, hochglänzend



Art-Nr. Part No.	Schaufelmaß Blade cm	Länge gesamt Total Length cm
973/330	9 x 8,5	33

Chinese Spatula

with hanging loop, mirror polished with satin polished handle, all 18/10 stainless steel

Gemüselöffel, fugenlos

aus Edelstahl 18/10, hochglänzend, mit seidenmatt poliertem Stiel (Materialstärke: 3 mm), flache Form, extra schwere Qualität



Art-Nr. Part No.	Löffelmaß Bowl Size cm	Länge gesamt Total Length cm
1850/270	10 x 8	27

Serving Spoon

18/10 stainless steel, mirror polished with satin polished handle, material thickness: 3 mm, shallow design, extra heavy gauge

Servierlöffel

Serie POLARIS, seidenmatt polierter Griff, ganz aus Edelstahl 18/10, hochglänzend



Art-Nr. Part No.	Löffelmaß Bowl Size cm	Länge gesamt Total Length cm
945/320	10 x 7,5	30,5

Serving Spoon

with hanging loop, mirror polished with satin polished handle all 18/10 stainless steel

Gieß-/Servierlöffel

aus Edelstahl, fugenlos, hochglänzend, mit Hakengriff, schwere Qualität



Art-Nr. Part No.	Löffelmaß Bowl Size cm	Länge gesamt Total Length cm
1882/350	10 x 7	35

Serving Spoon

stainless steel, mirror polished finish, heavy gauge

Saucengießlöffel

fugenlos, aus Edelstahl 18/10, hochglänzend, extra schwere Ausführung



Art-Nr. Part No.	Löffelmaß Bowl Size cm	Stiellänge Handle Length cm	Länge gesamt Total Length cm
715/175	7 x 5	14	0,015 l

Sauce/Gravy Ladle

18/10 stainless steel, mirror polished finish, heavy gauge

Saucenlöffel

aus Edelstahl 18/0, hochglänzend poliert, schwere Qualität



Art-Nr. Part No.	Löffelmaß Bowl Size cm	Stiellänge Handle Length cm	Länge gesamt Total Length cm
1016/170	6 x 6	14	0,025 l

Sauce Ladle

18/0 stainless steel, mirror polished finish

Vorlegelöffel

aus SAN-Kunststoff,

Serving Spoon

SAN plastic



Art-Nr. Part No.	Länge Length cm	Farbe Colour
4902/231	23,5	schwarz/black
4902/235	23,5	weiß/white
perforiert: / perforated:		
4904/235	23,5	schwarz/black

Vorlegelöffel

aus weißem SAN-Kunststoff, gerader langer Stiel

Serving Spoon

white SAN plastic, long straight handle



Art-Nr. Part No.	Länge Length cm
4903/335	33,5

Servierlöffel Spoons



Art-Nr. Part No.	Löffelmaß Bowl Size cm	Länge gesamt Total Length cm
968/275	9,5 x 6,5	26



Vorlegelöffel

Serie POLARIS, seidenmatt polierter Griff, Löffel hochglänzend, ganz aus Edelstahl 18/10

Rice spoon

with hanging loop, mirror polished with satin polished handle, all 18/10 stainless steel

Art-Nr. Part No.	Löffelmaß Bowl Size cm	Länge gesamt Total Length cm
902/310	9 x 6,5	31



Servierlöffel, oval

Serie POLARIS, hochglänzend, mit seidenmatt poliertem Griff, ganz aus Edelstahl 18/10

Serving Spoon

with hanging loop, mirror polished with satin polished handle, all 18/10 stainless steel

Art-Nr. Part No.	Löffelmaß Bowl Size cm	Länge gesamt Total Length cm
7780/320	9 x 6,5	32



Servierlöffel

Serie ERGONOM, aus Edelstahl 18/0, hochglänzend, ergonomisch profilierter Griff aus Edelstahl 18/10, fugenlos

Serving Spoon

18/10 stainless steel handle, 18/0 stainless steel bowl, mirror polished finish

Art-Nr. Part No.	Löffelmaß Bowl Size cm	Stiellänge Handle Length cm	
5606/305	10 x 7	20,5	0,05 l
5606/355	10 x 7	25,5	0,05 l
5606/405	10 x 7	30,5	0,05 l



Gießlöffel, flache Form

aus Edelstahl 18/0, hochglänzend, fugenlos, mit Haken und Aufhängeöse, schwere Qualität

Serving Spoon

18/0 stainless steel, mirror polished finish, one piece, heavy gauge

Art-Nr. Part No.	Löffelmaß Bowl Size cm	Länge gesamt Total Length cm
1017/235	7,5 x 6	22



Servierlöffel

aus Edelstahl 18/10, seidenmatt glänzend, schwere Qualität

Serving Spoon

18/10 stainless steel, satin polished finish, heavy gauge

Art-Nr. Part No.	Löffelmaß Bowl Size cm	Länge gesamt Total Length cm
9003/220	10 x 6	31
9003/240	11 x 7	33,5



Servierlöffel

Serie LE BUFFET, mit schwarzem Nylon-Griff, Löffel aus schwerem Edelstahl 18/0, schwere Qualität

Serving Spoon

LE BUFFET range, with black nylon handle, heavy gauge, 18/0 stainless steel

Art-Nr. Part No.	Löffelmaß Bowl Size cm	Länge gesamt Total Length cm
1846/240	8 x 5	24



Servierlöffel

aus Edelstahl 18/10, fugenlos, hochglänzend poliert

Serving Spoon

18/10 stainless steel, one piece, mirror polished finish

Perforierte Ausführung siehe auf Seite 206.
Perforated version on page 206.

Servierlöffel, perforiert

aus Edelstahl 18/10, fugenlos, hochglänzend poliert

Slotted Spoon

18/10 stainless steel, one piece, mirror polished finish



Art-Nr. Part No.	Löffelmaß Bowl Size cm	Länge gesamt Total Length cm
1847/245	8 x 5	24

Servierlöffel, längs perforiert

aus Edelstahl, fugenlos, hochglänzend, mit Hakengriff, schwere Qualität

Slotted Serving Spoon

stainless steel, mirror polished finish, heavy gauge



Art-Nr. Part No.	Löffelmaß Bowl Size cm	Länge gesamt Total Length cm
1883/350	10 x 7	35

Servierlöffel, längs perforiert

Serie LE BUFFET, mit schwarzem Nylon-Griff, Löffel aus schwerem Edelstahl 18/0, schwere Qualität

Slotted Spoon

LE BUFFET range, with black nylon handle, heavy gauge, 18/0 stainless steel



Art-Nr. Part No.	Löffelmaß Bowl Size cm	Länge gesamt Total Length cm
9004/220	10 x 6	31
9004/240	11 x 7	33,5

Servierlöffel, längs perforiert

Serie POLARIS, seidenmatt polierter Griff, ganz aus Edelstahl 18/10, hochglänzend

Slotted Spoon

with hanging loop, mirror polished with, satin polished handle all 18/10 stainless steel



Art-Nr. Part No.	Löffelmaß Bowl Size cm	Länge gesamt Total Length cm
943/310	10 x 7,5	31

Gemüselöffel, perforiert

aus Edelstahl 18/0, hochglänzend, fugenlos, flache Form, 5 mm-Lochung, mit Haken und Aufhängeöse, schwere Qualität

Perforated Spoon

18/0 stainless steel, one piece, mirror polished finish, 5 mm perforations, heavy gauge



Art-Nr. Part No.	Löffelmaß Bowl Size cm	Stiellänge Handle Length cm
5608/305	10 x 7	20,5
5608/355	10 x 7	25,5
5608/405	10 x 7	30,5

Servierlöffel, perforiert

Serie ERGONOM, aus Edelstahl 18/0, hochglänzend, ergonomisch profilierter Griff aus Edelstahl 18/10, fugenlos, Lochung Ø 4 mm

Perforated Spoon

18/10 stainless steel handle, 18/0 stainless steel bowl, 4 mm perforations, mirror polished finish



Art-Nr. Part No.	Löffelmaß Bowl Size cm	Länge gesamt Total Length cm
7788/320	9 x 6,5	32

Servierlöffel, oval, perforiert

Serie POLARIS, hochglänzend, mit seidenmatt poliertem Griff, ganz aus Edelstahl 18/10

Perforated Spoon

with hanging loop, mirror polished with satin polished handle, all 18/10 stainless steel



Art-Nr. Part No.	Löffelmaß Bowl Size cm	Länge Length cm
901/310	9 x 6,5	31

Salatbesteck Salad Servers



Art-Nr. Part No.	Löffelmaß Bowl Size cm	Länge gesamt Total Length cm
1017/235	7,5 x 6	22



Servierlöffel

aus Edelstahl 18/10, seidenmatt glänzend, schwere Qualität

Serving Spoon

18/10 stainless steel, satin polished finish, heavy gauge

Art-Nr. Part No.	Zinkenlänge Prongs Length cm	Länge gesamt Total Length cm
1018/240	6 cm	24 cm



Serviergabel

aus Edelstahl 18/10, seidenmatt glänzend, schwere Qualität

Serving Fork

18/10 stainless steel, satin polished finish, heavy gauge

Art-Nr. Part No.	Löffelmaß Bowl Size cm	Länge gesamt Total Length cm
730/290	9 x 7,5	29,5



Salatlöffel

aus Edelstahl 18/10, hochglänzend mit seidenmatt poliertem Stiel, extra schwere Qualität

Salad Spoon

18/10 stainless steel, mirror polished with satin polished handle

Art-Nr. Part No.	Zinkenlänge Prongs Length cm	Länge gesamt Total Length cm
731/290	7 cm	29,5 cm

Weitere Tafel-Salatbestecke siehe Seite 398.



Salatgabel

aus Edelstahl 18/10, hochglänzend mit seidenmatt poliertem Stiel, extra schwere Qualität

Salad Fork

18/10 stainless steel, mirror polished with satin polished handle

Art-Nr. Part No.	Löffelmaß Bowl Size cm	Länge gesamt Total Length cm
9007/220	7 x 5	29



Salatlöffel

Serie LE BUFFET, mit schwarzem Nylon-Griff, Löffel aus schwerem Edelstahl 18/0, schwere Qualität

Salad Spoon

LE BUFFET range, with black nylon handle, heavy gauge, 18/0 stainless steel

Art-Nr. Part No.	Löffelmaß Bowl Size cm	Länge gesamt Total Length cm
9006/220	7 x 5	29



Salatgabel

Serie LE BUFFET, mit schwarzem Nylon-Griff, Gabel aus schwerem Edelstahl 18/0, schwere Qualität

Salad Fork

LE BUFFET range, with black nylon handle, heavy gauge, 18/0 stainless steel

Art-Nr. Part No.	Löffelmaß Bowl Size cm	Länge gesamt Total Length cm
7777/002	7 x 7	29



Salat-/Chafing Dish-Besteck

zweiteilig, aus Edelstahl 18/10, hochglänzend, schwere Qualität

Salad Serving Set

18/10 stainless steel, mirror polished finish, heavy gauge

Buffet-Salatgabel

aus Edelstahl 18/10, hochglänzend poliert, fugenlos, mit gewölbtem Stielende für besseren Halt am Schüsselrand, schwere Qualität



Art-Nr. Part No.	Löffelmaß Bowl Size cm	Länge gesamt Total Length cm
7730/290	8 x 6,5	29

Salad Fork

18/10 stainless steel, mirror polished finish, one piece, end of handle is slightly bent to avoid slipping into food, heavy gauge

Buffet-Salatlöffel

aus Edelstahl 18/10, hochglänzend poliert, fugenlos, mit gewölbtem Stielende für besseren Halt am Schüsselrand, schwere Qualität



Art-Nr. Part No.	Löffelmaß Bowl Size cm	Länge gesamt Total Length cm
7731/292	8 x 6,5	29

Salad Spoon

18/10 stainless steel, mirror polished finish, one piece, end of handle is slightly bent to avoid slipping into food, heavy gauge

Salat-/ Risottolöffel

Serie POLARIS, seidenmatt polierter Griff, ganz aus Edelstahl 18/10, hochglänzend



Art-Nr. Part No.	Löffelmaß Bowl Size cm	Länge gesamt Total Length cm
971/300	8,5 x 7	30

Salad Spoon

with hanging loop, mirror polished with satin polished handle, all 18/10 stainless steel

Salatgabel

Serie POLARIS, seidenmatt polierter Griff, ganz aus Edelstahl 18/10, hochglänzend



Art-Nr. Part No.	Löffelmaß Bowl Size cm	Länge gesamt Total Length cm
972/300	8,5 x 7	30

Salad Fork

with hanging loop, mirror polished with satin polished handle, all 18/10 stainless steel

Salatlöffel

Serie ERGONOM, aus Edelstahl 18/0, hochglänzend, ergonomisch profilierter Griff aus Edelstahl 18/10, fugenlos



Art-Nr. Part No.	Löffelmaß Bowl Size cm	Länge gesamt Total Length cm
7787/300	8 x 6,5	30

Salad Spoon

18/10 stainless steel handle, 18/0 stainless steel bowl, mirror polished finish

Salatgabel

Serie ERGONOM, aus Edelstahl 18/0, hochglänzend, ergonomisch profilierter Griff aus Edelstahl 18/10, fugenlos



Art-Nr. Part No.	Löffelmaß Bowl Size cm	Länge gesamt Total Length cm
7786/300	8 x 6,5	30

Salad Fork

18/10 stainless steel handle, 18/0 stainless steel bowl, mirror polished finish

Spaghettiheber und -zangen

Spaghetti Servers



contacto

Art-Nr. Part No.	Stiellänge Handle Length	∅ dia.
1860/290	24 cm	7 cm



Spaghettiheber, fugenlos

aus Edelstahl 18/10, hochglänzend, mit seidenmatt poliertem Stiel (Materialstärke: 3 mm), extra schwere Qualität

Spaghetti Server

18/10 stainless steel, mirror polished with satin polished handle, one piece (material thickness: 3 mm), extra heavy gauge

Art-Nr. Part No.	Löffelmaß Bowl Size	Länge gesamt Total Length
9013/280	8 x 6,5 cm	31 cm



Spaghettiheber

Serie LE BUFFET, mit schwarzem Nylon-Griff, Arbeitsteil aus schwerem Edelstahl 18/0, schwere Qualität

Spaghetti Server

LE BUFFET range, with black nylon handle, heavy gauge, 18/0 stainless steel

Art-Nr. Part No.	Löffelmaß Bowl Size	Länge gesamt Total Length
944/300	8 x 7 cm	30 cm



Spaghettiheber

Serie POLARIS, seidenmatt polierter Griff, ganz aus Edelstahl 18/10, hochglänzend

Spaghetti Server

with hanging loop, mirror polished with satin polished handle, all 18/10 stainless steel

Art-Nr. Part No.	Löffelmaß Bowl Size	Länge gesamt Total Length
7791/310	8 x 6,5 cm	31 cm



Spaghettiheber

Serie ERGONOM, aus Edelstahl 18/0, hochglänzend, ergonomisch profilierter Griff aus Edelstahl 18/10, fugenlos

Spaghetti Server

18/10 stainless steel handle, 18/0 stainless steel bowl, one piece, mirror polished finish

Art-Nr. Part No.	Löffelmaß Bowl Size	Länge gesamt Total Length
1887/340	10 x 7 cm	34 cm



Spaghettiheber

aus Edelstahl, fugenlos, hochglänzend, mit Hakengriff, schwere Qualität

Spaghetti Server

stainless steel, one piece, mirror polished finish, heavy gauge

Art-Nr. Part No.	Länge Length
173/200	20 cm



Spaghettizange

aus Edelstahl 18/0, fugenlos, mit Lasche am Griffende zum Auflegen auf den Gefäßrand, ideal auch für Sauerkraut

Spaghetti Tongs

18/0 stainless steel

Art-Nr. Part No.	Länge Length
3493/001	24 cm



Spaghettizange

aus Edelstahl 18/10, hochglänzend, fugenlos, hochwertige Ausführung

Spaghetti Tongs

18/10 stainless steel, mirror polished finish, one piece

Art-Nr. Part No.	Länge Length
5633/270	27 cm



Spaghettizange

aus hochglänzendem Edelstahl 18/10

Spaghetti Tongs

18/10 stainless steel, mirror polished

Schnecken-/Aufschnittgabeln

aus Edelstahl 18/10, seidenmatt

Snail/ Serving Forks

18/10 stainless steel, satin polished finish



Art-Nr. Part No.	Zinkenlänge Prongs Length cm	Länge gesamt Total Length cm
30/155	4,5	15,5

Preis/Verpackung à 2 Stück
Priced/Packed in pairs.

Schneckengabel

aus Edelstahl 18/0, hochglänzend

Snail Fork

18/0 stainless steel, mirror polished finish



Art-Nr. Part No.	Zinkenlänge Prongs Length cm	Länge gesamt Total Length cm
32/150	3 cm	14 cm

Pellkartoffelgabel

Serie POLARIS, mit seidenmatt poliertem Griff aus Edelstahl 18/10, mit drei Drahtzinken aus Edelstahl 18/10, Drahtdicke 1,4 mm, hochglänzend

Potato Fork

all 18/10 stainless steel, three prongs Ø 1.4 mm



Art-Nr. Part No.	Zinkenlänge Prongs Length cm	Länge gesamt Total Length cm
906/165	2,5 cm	16,5 cm

Olivengabel

aus Edelstahl 18/10

Olive Fork

18/10 stainless steel



Art-Nr. Part No.	Länge Length cm	Zinkenlänge Prongs Length cm	Ø Griff Ø Handle cm
1271/095	9,5	2	1,2

Verpackt à 6 Stück, Preis einzeln.
Priced each, packed in 6's.

Kraut-/ Röstgabel

Serie POLARIS, seidenmatt polierter Griff, ganz aus Edelstahl 18/10, Zinken hochglänzend

Roasting/Lifting Fork

with hanging loop, mirror polished with satin polished handle, all 18/10 stainless steel



Art-Nr. Part No.	Zinkenlänge Prongs Length cm	Länge Length cm	Breite Width cm
959/100	13	30,5	10

Serviergabel

aus Edelstahl 18/10, seidenmatt glänzend, schwere Qualität

Serving Fork

18/10 stainless steel, satin polished finish, heavy gauge



Art-Nr. Part No.	Zinkenlänge Prongs Length cm	Länge gesamt Total Length cm
1018/240	6 cm	24 cm

Aufschnittgabel

aus Edelstahl 18/0, hochglänzend

Serving Fork

18/0 stainless steel, mirror polished finish



Art-Nr. Part No.	Zinkenlänge Prongs Length cm	Länge gesamt Total Length cm
1019/195	4,5	19,5

Aufschnittgabel-Set

aus Klingenstahl, matt poliert mit geraden Zinken, mit ABS-Griff (weiß, schwarz, rot), leichte stabile Qualität

Meat Forks (set of 3)

18/0 stainless steel, matt polished finish, with straight prongs, ABS handles (white, black, red)



Art-Nr. Part No.	Zinkenlänge Prongs Length cm	Länge gesamt Total Length cm
3670/240	10 cm	24 cm

Preis / Verpackung à 3 St.; farblich sortiert.
Priced and packed in 3's.



Art-Nr. Part No.	Zinkenlänge Prongs Length cm	Zoll	Länge gesamt Total Length cm
3605/150	9	6"	28
3605/200	9	8"	32



Fleischgabel

mit gebogenen Zinken aus geschmiedetem Chrom-Molybdän-Vanadium, (DIN x50CrMoV15), vernieteter und verschweißter Griff aus POM-Kunststoff, spülmaschinenfest, schwere Profiqualität. Ideal auch zum Wenden von Bratgut in der Pfanne.

Fork

Molybdenum Vanadium stainless steel, with black POM handle, professional quality, with curved prongs

Art-Nr. Part No.	Zinkenlänge Prongs Length cm	Zoll	Länge gesamt Total Length cm
3604/150	12	5"	28
3604/170	14,5	6"	30,5
3604/200	17	7"	33

Tranchierbesteck im Geschenkkarton bestehend aus 3604/150 und 3612/200 siehe Seite 99
Carving set in gift box (page 99) consists of 3604/150 and 3612/200.



Tranchiergabel

mit geraden Zinken aus geschmiedetem Chrom-Molybdän-Vanadium, (DIN x50CrMoV15), vernieteter und verschweißter Griff aus POM-Kunststoff, spülmaschinenfest, schwere Profiqualität

Fork

high grade Molybdenum Vanadium stainless steel, with black POM handle, one piece drop forged blade, bolster and tang, with straight prongs

Art-Nr. Part No.	Zinkenlänge Prongs Length cm	Zoll	Länge gesamt Total Length cm
4604/150	15	6"	28,5



Tranchiergabel

geschmiedete Zinken aus Klingenstahl X30Cr13, vernieteter und verschweißter Griff aus schwarzem Melamin, mit Edelstahlnieten, spülmaschinenfest, schwere Qualität

Fork

forged stainless steel, with black melamine handle with stainless rivets

Art-Nr. Part No.	Zinkenlänge Prongs Length cm	Zoll	Länge gesamt Total Length cm
6039/170	10	4"	27,5



Fleischgabel

aus Chrom-Molybdän-Vanadium (x50CrMoV15), Griff aus Polypropylen ist temperaturbeständig von -25°C bis +105°C, spülmaschinengeeignet, robuste Profiqualität

Fork

Molybdenum Vanadium, stainless steel, with black polypropylene handle

Art-Nr. Part No.	Zinkenlänge Prongs Length cm	Länge gesamt Total Length cm
9011/245	9	35



Fleischgabel

Serie LE BUFFET, mit schwarzem Nylon-Griff, Gabel aus Edelstahl 18/10, schwere Qualität

Fork

LE BUFFET range, with black nylon handle, heavy gauge, 18/10 stainless steel

Art-Nr. Part No.	Zinkenlänge Prongs Length cm	Länge gesamt Total Length cm
985/330	9	30



Back-/Fleischgabel

Serie POLARIS, mit seidenmatt poliertem Griff, ganz aus Edelstahl 18/10, hochglänzend

Fork

satin polished handle, with hanging loop, all 18/10 stainless steel, mirror polished

Art-Nr. Part No.	Zinkenlänge Prongs Length cm	Länge gesamt Total Length cm
984/310	8	32



Tranchiergabel

Serie POLARIS, mit seidenmatt poliertem Griff aus Edelstahl 18/10, Zinken aus hochglänzendem Edelstahl 18/0

Carving Fork

handle 18/10 stainless steel, with hanging loop, 18/0 stainless steel prongs, mirror polished

Grillgabel

aus Edelstahl 18/10, hochglänzend mit seidenglänzendem, ovalem Griff, Materialstärke: 1,5 mm, extra hochwertige Qualität



Art-Nr. Part No.	Zinkenlänge Prongs Length	Länge gesamt Total Length
5662/440	9 cm	44 cm

Barbecue Fork

18/10 stainless steel, mirror polished with satin polished oval handles, material thickness: 1.5 mm, heavy gauge

Fleischgabel

aus Edelstahl, fugenlos, hochglänzend, mit Hakengriff, schwere Qualität



Art-Nr. Part No.	Zinkenlänge Prongs Length	Länge gesamt Total Length
1885/350	6,5 cm	35 cm

Meat Fork

stainless steel, one piece, mirror polished finish, heavy gauge

Tranchiergabel

Serie ERGONOM, aus Edelstahl 18/0, hochglänzend, ergonomisch profilierter Griff aus Edelstahl 18/10, fugenlos



Art-Nr. Part No.	Zinkenlänge Prongs Length	Länge gesamt Total Length
7781/320	8 cm	32 cm

Fork

18/10 stainless steel handle, 18/0 stainless steel prongs, mirror polished finish

Back-/Fleischgabel

aus Edelstahl 18/10, seidenglänzend poliert, fugenlos, mit Hakengriff, extra schwere Qualität



Art-Nr. Part No.	Zinkenlänge Prongs Length	Länge gesamt Total Length
169/400	12,5 cm	40 cm
169/500	12,5 cm	50 cm

Meat Fork

18/10 stainless steel, matt polished finish, one piece, extra heavy gauge

Kessel-/Fleischgabel

geschmiedet aus Chrom-Molybdän-Vanadium-Stahl, mit Hakengriff aus Edelstahl 18/10, schwere Qualität



Art-Nr. Part No.	Zinkenlänge Prongs Length	Länge gesamt Total Length
3336/400	9,5 cm	40 cm
3336/500	9,5 cm	50 cm
3336/600	9,5 cm	60 cm

Large Fork

Molybdenum Vanadium stainless steel, forged, with hooked handle made of 18/10 stainless steel, extra heavy gauge

Kesselgabel

geschmiedet aus Chrom-Molybdän-Vanadium-Stahl, mit Kunststoff-Griff, schwere Qualität



Art-Nr. Part No.	Zinkenlänge Prongs Length	Länge gesamt Total Length
3337/450	9,5 cm	45 cm
3337/500	9,5 cm	50 cm
3337/600	9,5 cm	60 cm

Large Fork

Molybdenum Vanadium stainless steel, forged, with plastic handle, heavy gauge

Hänge- und Bonleisten Hanging Racks and Bill Rails



Art-Nr. Part No.	Länge gesamt Total Length cm
1889/455	45,5



Hängeleiste

aus Edelstahl 18/10, hochglänzend, Rohr-Ø 1,4 cm, stabile Qualität

Hanging Rack

18/10 stainless steel mirror polished finish, 1.4 cm Ø, heavy gauge

Art-Nr. Part No.	Länge außen Outer Length cm	Breite Width cm
155/420	42	1,5



Hängeleiste

aus Edelstahl 18/10, hochglänzend, zur Wandmontage mit zwei Schraubenlöchern, Materialstärke: 2,5 mm, extra schwere Qualität

Hanging Rack

18/10 stainless steel, mirror polished finish, for wall mounting, material thickness 2.5 mm

Art-Nr. Part No.	Länge Length cm	Breite Width cm
Mit 6 Haken: / With 6 hooks:		
995/330	33,5	2,3
Mit 10 Haken: / With 10 hooks:		
995/700	70	2,3
995/901	Zusätzliche Haken / Extra hooks	



Hängeleiste

hochglänzend, zur Wandmontage, mit verschiebbaren Haken, ganz aus Edelstahl 18/10

Hanging Rack

18/10 stainless steel, mirror polished, with sliding hooks, for wall mounting

Art-Nr. Part No.	Höhe Height cm	Länge Length cm	Tiefe Depth cm
7530/061	10	61	2
7530/091	10	91,5	2



Bonleiste

aus Edelstahl 18/0, Materialstärke: 0,6 mm, mit Kugel-Greifsystem, zur Wandmontage, auch mit Pinboard-Magneten nutzbar

Bill Rail

18/0 stainless steel, 0.6 mm thick, for wall mounting, usable also with pin board magnets

Art-Nr. Part No.	Höhe Height cm	Länge Length cm	Tiefe Depth cm
7533/030	6	30	2,5
7533/046	6	46	2,5
7533/061	6	61	2,5



Bonleiste

aus Aluminium, Materialstärke: 2 mm, mit Kugel-Greifsystem, zur Wandmontage, schwere Qualität

Bill Rail

Aluminium, material thickness: 2 mm, wall fitting, heavy duty

Grillwender

aus Edelstahl 18/10, hochglänzend mit seidenglänzendem, ovalem Griff, geschlitzte Fläche beidseitig gezahnt und vorne verjüngt, Materialstärke: 1,5 mm, extra hochwertige Qualität



Art-Nr. Part No.	Fläche Size cm	Länge gesamt Total Length
5661/450	11 x 9	45 cm

Barbecue Slice

18/10 stainless steel, mirror polished with satin polished oval handles, serrated, slotted blade, material thickness: 1.5 mm, heavy gauge

Kippbratpfannenschaufel

aus Edelstahl 18/10, hochglänzend, fugenlos, schwere Qualität

Slice

18/10 stainless steel, mirror polished finish, one piece, heavy gauge



Art-Nr. Part No.	Schaufelmaß Blade cm	Stiellänge Handle Length cm
163/280	18 x 14	28
163/500	18 x 14	50

Kippbratpfannenschaufel

mit perforiertem Blatt, aus Edelstahl 18/10, hochglänzend, fugenlos, extra große Schaufelfläche, 4 mm Lochung, schwere Qualität

Perforated Slice

18/10 stainless steel, mirror polished finish, one piece, with 4 mm perforations, extra large blade, extra heavy gauge



Art-Nr. Part No.	Schaufelmaß Blade cm	Stiellänge Handle Length cm
143/180	18 x 14	28

Kippbratpfannenschaufel

mit perforiertem Blatt, aus Edelstahl 18/10, hochglänzend, fugenlos, 3,5 mm Lochung

Perforated Slice

18/10 stainless steel, mirror polished finish, one piece with 3.5 mm perforations



Art-Nr. Part No.	Schaufelmaß Blade cm	Stiellänge Handle Length cm
160/090	9 x 7,5	25
160/100	9,5 x 10	36,5
160/120	10,5 x 12	39,5

Pfannenschaufel

aus Edelstahl 18/10, hochglänzend, fugenlos, extra schwere Qualität

Slice

18/10 stainless steel, mirror polished finish, one piece, extra heavy gauge



Art-Nr. Part No.	Schaufelmaß Blade cm	Stiellänge Handle Length cm
162/280	11 x 11	28
162/360	11 x 11	36

Pfannenschaufel

mit perforiertem Blatt, aus Edelstahl 18/10, hochglänzend, fugenlos, 4 mm Lochung, schwere Qualität

Perforated Slice

18/10 stainless steel, mirror polished finish, with 4 mm perforations, heavy gauge



Art-Nr. Part No.	Schaufelmaß Blade cm	Stiellänge Handle Length cm
166/110	11 x 11	26
167/110	11 x 11	36

Heber und Wender Slices and Lifters



Art-Nr. Part No.	Breite Width cm	Länge gesamt Total Length cm
5690/300	17	42



Pfannen-/Paella- Schieber
aus Edelstahl 18/10, hochglänzend, fugenlos, mit Hakenstiel, zum Wenden von Speisen in Riesenpfannen, z.B. Pilz- oder Paella-Gerichten

Paella Slice

18/10 stainless steel, mirror polished, one piece

Art-Nr. Part No.	Schaufelmaß Blade cm	Länge gesamt Total Length cm
5699/470	12 x 12,5	48



Paella-/Pilz-Schaufel

aus Edelstahl 18/10, hochglänzend, fugenlos, mit Hakenstiel, zum Servieren von Speisen aus Riesenpfannen, z.B. Pilz- oder Paella-Gerichten

Paella Scoop

18/10 stainless steel, mirror polished, one piece

Art-Nr. Part No.	Spatelmaß Blade cm	Länge gesamt Total Length cm
7795/360	10,5 x 8	36



Pfannenheber

Serie ERGONOM, aus Edelstahl 18/0, hochglänzend, ergonomisch profilierter Griff, fugenlos, schwere Qualität

Slotted Slice

18/0 stainless steel, mirror polished finish, ergonomically designed handle, one piece

Art-Nr. Part No.	Schaufelmaß Blade cm	Stiellänge Handle Length cm
147/110	11 x 11	36



Fischbackschaufel

mit perforiertem Blatt, aus Edelstahl 18/10, hochglänzend, fugenlos, schwere Qualität

Slotted Slice

18/10 stainless steel, mirror polished finish, one piece, extra heavy gauge

Art-Nr. Part No.	Spatelmaß Blade cm	Stiellänge Handle Length cm
165/050	13 x 13	53
165/100	13 x 13	85



Reduierpatel

mit perforiertem Blatt, aus Edelstahl 18/10, hochglänzend, 5 mm Lochung, ungekröpfter Spatel, schwere Qualität

Reducing Spatula

18/10 stainless steel, mirror polished finish, with 5 mm perforations, heavy gauge

Art-Nr. Part No.	Schaufelmaß Blade cm	Stiellänge Handle Length cm
168/330	12 x 16	31



Fischheber

mit perforiertem Blatt, aus Edelstahl 18/10, hochglänzend, fugenlos, 3,5 mm Lochung, extra schwere Qualität

Fish Slice

18/10 stainless steel, with perforated blade, mirror polished finish, one piece, with 3.5 mm perforations, extra heavy gauge

Fischwender

aus Edelstahl 18/0, hochglänzend, fugenlos, mit Aufhängeöse, 5 mm Lochung, mittel-schwere Qualität



Art-Nr. Part No.	Schaufelmaß Blade cm	Länge Length cm
5692/355	15 x 7	34,5

Perforated Fish Lifter

18/0 stainless steel, mirror polished finish, one piece, with hanging loop, 5 mm perforations

Pizzaheber

aus starrem Klingenstahl, matt, mit ABS-Griff



Art-Nr. Part No.	Spatelmaß Blade cm	Länge gesamt Total Length cm
4065/280	11,5 x 9	27,5

Pizza Server

stainless steel, with ABS handle

Bratenwender, perforiert

Serie LE BUFFET, mit schwarzem Nylon-Griff, Wender aus schwerem Edelstahl 18/0, schwere Qualität



Art-Nr. Part No.	Spatelmaß Blade cm	Länge gesamt Total Length cm
9005/240	13 x 10	35,5

Slotted Slice

LE BUFFET range, with black nylon handle, heavy gauge, 18/0 stainless steel

Mehrzweckwender

aus Edelstahl 18/10, hochglänzend, fugenlos, schwere Qualität



Art-Nr. Part No.	Schaufelmaß Blade cm	Länge gesamt Total Length cm
5604/275	11 x 7,5	27,5

Slotted Slice

18/10 stainless steel, mirror polished finish, one piece, heavy gauge

Bratenwender, längs perforiert

aus Edelstahl, fugenlos, hochglänzend, mit Hakengriff, schwere Qualität



Art-Nr. Part No.	Spatelmaß Blade cm	Länge gesamt Total Length cm
1886/380	10 x 7,5	38

Slotted Slice

stainless steel, one piece, mirror polished finish, heavy gauge

Pfannenschaufel

mit perforiertem Blatt, aus Edelstahl 18/10, hochglänzend, fugenlos, mit kurzem Stiel, 3,5 mm Lochung schwere Qualität



Art-Nr. Part No.	Schaufelmaß Blade cm	Stiellänge Handle Length cm
5605/280	9,5 x 8	20

Perforated Slice

18/10 stainless steel, mirror polished finish, with 3.5 mm perforations, one piece, short handle, heavy gauge

Pfannenwender, längs perforiert

Serie POLARIS, mit seidenmatt poliertem Griff aus Edelstahl 18/10, Spatel aus hochglänzendem Edelstahl 18/0, leicht angewinkeltes Blatt



Art-Nr. Part No.	Spatelmaß Blade cm	Länge gesamt Total Length cm
975/320	13 x 8	29

Slotted Slice

handle 18/10 stainless steel, with hanging loop, blade 18/0 stainless steel

Heber und Wender Slices and Lifters



Art-Nr. Part No.	Spatelmaß Blade cm	Länge gesamt Total Length cm
977/330	8,5 x 8	33



Pfannenwender, längs perforiert

Serie POLARIS, mit seidenmatt poliertem Griff aus Edelstahl 18/10, Spatel aus hochglänzendem Edelstahl 18/0, angewinkeltes Blatt

Slotted Slice

handle 18/10 stainless steel, with hanging loop, blade 18/0 stainless steel

Art-Nr. Part No.	Spatelmaß Blade cm	Länge gesamt Total Length cm
904/090	9 x 7	34



Lasagneheber

Serie POLARIS, ganz aus Edelstahl 18/10, mit seidenmatt poliertem Griff, mit kurzem sehr stark angewinkeltem Blatt

Slice / Lifter

with satin polished handle all 18/10 stainless steel

Art-Nr. Part No.	Spatelmaß Blade cm	Länge gesamt Total Length cm
909/130	13 x 7	38



Hebepalette, perforiert

Serie POLARIS, ganz aus Edelstahl 18/10, mit langem sehr stark angewinkeltem Blatt

Perforated Slice / Lifter

handle satin polished, all 18/10 stainless steel

Art-Nr. Part No.	Spatelmaß Blade cm	Länge gesamt Total Length cm
936/250	13,5 x 7	25



Pfannenwender

Serie POLARIS, mit seidenmatt poliertem Griff aus Edelstahl 18/10, Spatel aus Edelstahl 18/0, hochglänzend, vorderer Blattbereich angewinkelt, schwere Qualität

Egg Lifter

with hanging loop, handle 18/10 stainless steel, blade 18/0 stainless steel

Art-Nr. Part No.	Spatelmaß Blade cm	Länge gesamt Total Length cm
4058/115	13 x 5	28



Bratenwender

aus Edelstahl 18/0, hochglänzend, mit lackiertem Buchenholzgriff, stark angewinkeltes Blatt

Cranked Turner

18/0 stainless steel blade, mirror polished finish, with lacquered beechwood handle

Art-Nr. Part No.	Spatelmaß Blade cm	Länge gesamt Total Length cm
4055/115	16 x 7	28



Pfannenwender

aus Edelstahl 18/0, hochglänzend, mit Buchenholzgriff, flaches Blatt

Slotted Egg Lifter

18/0 stainless steel, mirror polished finish, with lacquered beechwood handle, flexible blade

Bratenwender

perforiert, aus starrem Edelstahl 18/0, seidenmatt poliert, mit ABS-Griff, 7 mm Lochung, stark angewinkeltes Blatt, extra schwere Qualität



Art-Nr. Part No.	Spatelmaß Blade cm	Länge gesamt Total Length cm
4062/350	20 x 7,5	40

Cranked Turner

perforated and rigid stainless steel blade, satin polished finish, with white ABS handle, 7 mm perforations

Küchenpalette

aus flexiblem Klingenstahl (0,8 mm) seidenmatt poliert, vernietet und verschweißter Griff aus POM-Kunststoff, schwere Profi-Qualität



Art-Nr. Part No.	Spatelmaß Blade cm	Länge gesamt Total Length cm
3726/200	20 x 7,5	37

Spatula

flexible stainless steel (0.8 mm), satin polished finish, riveted POM handle, heavy gauge, made in Solingen, Germany

Bratenwender

aus starrem Edelstahl 18/0, seidenmatt poliert, mit ABS-Griff, stark angewinkeltes Blatt, schwere Qualität



Art-Nr. Part No.	Spatelmaß Blade cm	Länge gesamt Total Length cm
4064/350	20 x 7,5	40

Cranked Turner

rigid 18/0 stainless steel blade, satin polished finish, with white ABS handle

Backofenpalette

Bratenwender, aus Spezial-Klingenstahl, hochglänzend, mit extra langem, lackiertem Buchenholzgriff, spülmaschinengeeignet, schwere Qualität



Art-Nr. Part No.	Spatelmaß Blade cm	Länge gesamt Total Length cm
1300/400	20 x 8	37
1300/470	20 x 8	46,5

Cranked Turner

stainless steel blade, mirror polished finish, with extra long, lacquered beechwood handle, dishwasher proof

Bratenwender

aus Edelstahl 18/0, hochglänzend, starres Blatt, mit schwarzem Griff aus ABS



Art-Nr. Part No.	Spatelmaß Blade cm	Länge gesamt Total Length cm
4170/115	12 x 9	28

Cranked Turner

rigid, slotted, 18/0 stainless steel, mirror polished, with black ABS handle

Bratenspachtel / Fettabstecher

aus Edelstahl, starkes starres Blatt, an den Rändern angeschliffen, mit Holzgriff, schwere Qualität



Art-Nr. Part No.	Spatelmaß Blade cm	Länge gesamt Total Length cm
4173/135	13,5 x 11	30

Cranked Turner

very rigid, stainless steel, wooden handle



Art-Nr. Part No.	Spatelmaß Blade cm	Länge gesamt Total Length cm
4167/160	14 x 9,5	30,5



Bratenwender

aus Edelstahl 18/0, hochglänzend, starres Blatt, mit schwarzem Griff aus ABS

Cranked Turner

rigid, 18/0 stainless steel blade, mirror polished, with black ABS handle

Art-Nr. Part No.	Spatelmaß Blade cm	Länge gesamt Total Length cm
1973/300	16 x 9	30



Pfannenwender, geschlitzt

aus grauem Polyamid, gut geeignet für antihaft-beschichtete Pfannen, hitzeresistent bis +220°C

Slotted Turner

grey Polyamide, for non-stick pans, heat resistant up to + 220 °C

Art-Nr. Part No.	Spatelmaß Blade cm	Länge gesamt Total Length cm
1972/320	12 x 9	32



Pfannenwender

aus grauem Polyamid, gut geeignet für antihaft-beschichtete Pfannen, hitzeresistent bis +220°C

Cranked Turner

grey Polyamide, for non-stick pans, heat resistant up to + 220 °C

Art-Nr. Part No.	Spatelmaß Blade cm	Länge gesamt Total Length cm
836/030	12 x 6	30



Pfannenwender

aus unbehandeltem, naturbelassenem Buchenholz, Holzdicke 0,5 cm, mit verjüngter Vorderkante

Wooden Spatula

unlacquered smooth beechwood, 0.5 cm gauge, not dishwasher proof

Art-Nr. Part No.	Spatelmaß Blade cm	Länge gesamt Total Length cm
966/320	17 x 8	32



Nylon-Pfannenwender

Serie POLARIS, aus schwarzem Nylon mit Griff aus Edelstahl 18/10, spülmaschinengeeignet, hitzebeständig bis +220°C, gut geeignet für antihaft-beschichtete Pfannen

Slotted Egg Lifter

with hanging loop, handle 18/10 stainless steel, dishwasher proof, black nylon blade, especially for use on non-stick pans, heat resistant up to +220°C

Art-Nr. Part No.	Spatelmaß Blade cm	Länge gesamt Total Length cm
2254/240	9 x 6,5	24



Kurz-Palette

Serie ORION, mit schwarzem nylonverstärktem Polyamid-Griff, starres Blatt aus gehärtetem Edelstahl 18/0; zur vielseitigen Anwendung

Short Spatula

rigid 18/0 stainless steel tempered blade, black nylon reinforced polyamide handle, made in Solingen, Germany, heavy gauge

Servierlöffel

ganz aus Nylon, hitzebeständig bis +220°C,
lebensmittelgeeignet



Art-Nr. Part No.	Löffelmaß Bowl Size cm	Länge gesamt Total Length cm
3471/300	9 x 6	30

Serving Spoon

nylon, heat resistant up to +220°C, food safe

Wender

ganz aus Nylon, hitzebeständig bis +220°C,
lebensmittelgeeignet



Art-Nr. Part No.	Spatelmaß Blade cm	Länge gesamt Total Length cm
3472/300	10,5 x 10	32

Slice/Lifter

nylon, heat resistant up to +220°C, food safe

Wender

ganz aus Nylon, hitzebeständig bis +220°C,
lebensmittelgeeignet



Art-Nr. Part No.	Spatelmaß Blade cm	Länge gesamt Total Length cm
3473/300	10 x 8	32

Slotted Slice

nylon, heat resistant up to +220°C, food safe

Palette

ganz aus Nylon, hitzebeständig bis +220°C,
lebensmittelgeeignet



Art-Nr. Part No.	Spatelmaß Blade cm	Länge gesamt Total Length cm
3474/300	18 x 3,5	30

Palette Knife

nylon, heat resistant up to +220°C, food safe

Eierwender

ganz aus Nylon, hitzebeständig bis +220°C,
lebensmittelgeeignet



Art-Nr. Part No.	Spatelmaß Blade cm	Länge gesamt Total Length cm
3475/300	18 x 7,5	32

Egg Slice

nylon, heat resistant up to +220°C, food safe

Nylon-Pfannenspatel

ganz aus Nylon, hitzebeständig bis +220°C,
geeignet zum Reinigen von Antihaftoberflächen



Art-Nr. Part No.	Breite Width cm	Länge gesamt Total Length cm	Farbe Colour
3477/300	5	30	rot/red
3477/375	7,5	37,5	schwarz/black

Griddle Scraper

nylon, heat resistant up to +220°C, ideal for
cleaning non-stick surfaces

Spachtel und Schaber Turners and Scrapers



Art-Nr. Part No.	Spatelmaß Blade cm	Länge gesamt Total Length cm
4066/300	12 x 7	30



Bratenspachtel/ Fettabstecher
aus starrem Klingenstahl mit ABS-Griff, hochglänzend, stark angewinkeltes Blatt an drei Seiten verjüngt

Turner/Scraper
rigid stainless steel blade, mirror polished finish, with black ABS handle

Art-Nr. Part No.	Spatelmaß Blade cm	Länge gesamt Total Length cm
2252/065	10 x 6,5	26
2252/090	12 x 9	28
2252/100	16 x 10	28,5



Wender
Serie ORION, mit schwarzem nylonverstärktem Polyamid-Griff, aus flexiblem Edelstahl 18/0

Cranked Turner
18/0 tempered stainless steel black nylon reinforced polyamide handle, flexible blade

Art-Nr. Part No.	Spatelmaß Blade cm	Länge gesamt Total Length cm
2250/060	12 x 6	24
2250/080	12 x 8	24
2250/100	12 x 10	24



Spachtel
Serie ORION, mit schwarzem nylonverstärktem Polyamid-Griff, mit starrem Blatt aus gehärtetem Edelstahl 18/0; vielseitiges Utensil zum Reinigen, Abstechen, Glätten, Wenden usw.

Griddle Scraper
18/0 stainless steel tempered blade, with black nylon reinforced polyamide handle, made in Solingen, Germany, heavy gauge

Art-Nr. Part No.	Spatelmaß Blade cm	Länge gesamt Total Length cm
3030/100	11,5 x 10	21,5



Bratenspachtel
aus starrem Klingenstahl, hochglänzend, Holzgriff lackiert

Griddle Scraper
rigid stainless steel blade, mirror polished finish, lacquered wooden handle

Art-Nr. Part No.	Spatelmaß Blade cm	Länge gesamt Total Length cm
4060/080	12 x 8	25
4060/100	11,5 x 10	25



Bratenspachtel
aus starrem Klingenstahl, hochglänzend, mit ABS-Griff, mit extra geschärfter Vorderkante, schwere Qualität

Griddle Scraper
rigid stainless steel blade, mirror polished finish, with white ABS handle, sharpened leading edge

Palette mit flexibler Klinge

geschmiedete Klinge aus Chrom-Molybdän-Vanadium (DIN x50CrMoV15), Griff aus POM-Kunststoff, spülmaschinenfest



Art-Nr. Part No.	Spatelmaß Blade cm	Länge gesamt Total Length cm
3650/260	26 x 3,5	39,5

Palette Knife

Molybdenum Vanadium flexible stainless steel blade, with black POM handle, professional quality, made in Solingen, Germany

Palette

aus flexiblem Edelstahl 18/0, hochglänzend, mit weißem ABS-Griff

Palette Knife

flexible 18/0 stainless steel blade, mirror polished finish, with white ABS handle



Art-Nr. Part No.	Spatelmaß Blade cm	Länge gesamt Total Length cm
4063/200	20 x 2,5	33
4063/250	25 x 2,5	38
4063/300	30 x 2,5	43

Confiserie-Palette

Serie ORION, flexibler Edelstahl 18/0, mit Griff aus Polyamid

Confectioners Palette Knife

flexible 18/0 stainless steel, polyamide handle



Art-Nr. Part No.	Spatelmaß Blade cm	Länge Length cm
2274/095	9,5 x 2	21,5
2274/120	12 x 2,4	25

Palette

Serie POLARIS, mit Griff aus Edelstahl 18/10, gekröpfter flexibler Spatel aus Edelstahl 18/0

Palette Knife

cranked, with hanging loop, handle 18/10 stainless steel, flexible blade 18/0 stainless steel



Art-Nr. Part No.	Spatelmaß Blade cm	Länge gesamt Total Length cm
942/340	21 x 3	34

Konditorpalette

mit gekröpftem Spatel, aus Chrom-Molybdän-Vanadium (DIN x50CrMoV15), Klinge vorne geschärft, Griff aus POM-Kunststoff, spülmaschinenfest

Confectioner's Palette Knife

cranked, with flexible blade, Molybdenum Vanadium stainless steel, with POM handle, professional quality



Art-Nr. Part No.	Klingenlänge Blade cm	Klingenbreite Blade Width cm	Klingenlänge Blade Length Zoll
3725/260	26	3,5	10"

Konditorpalette

aus Edelstahl, seidenmatt poliert, mit ABS-Griff, mit gekröpftem Spatel

Confectioners Palette Knife

cranked, stainless steel, satin polished finish, with ABS handle



Art-Nr. Part No.	Klingenlänge Blade Length cm	Klingenbreite Blade Width cm	Klingenlänge Blade Length Zoll
4057/250	25,5	3,5	10"

Confiserie-Palette

Serie ORION, mit gekröpftem Spatel, flexibler Edelstahl 18/0, mit Griff aus Polyamid

Confectioners Palette Knife

cranked, flexible 18/0 stainless steel, polyamide handle



Art-Nr. Part No.	Spatelmaß Blade cm	Länge Length cm
2276/092	9,2 x 2	21,5
2276/117	11,7 x 2,4	24,5

Konditormesser

mit einseitigem Wellenschliff, aus Chrom-Molybdän-Vanadium (DIN x50CrMoV15), Griff aus schwarzem ABS-Kunststoff, spülmaschinenfest

Confectioners Knife

with scalloped edge, Molybdenum Vanadium stainless steel, with black ABS handle



Art-Nr. Part No.	Klingenlänge Blade cm	Klingenbreite Blade Width cm	Klingenlänge Blade Length Zoll
3722/305	30,5	3,6	12"

Art-Nr. Part No.	Länge Length
5660/420	42 cm



Grillzange

aus Edelstahl 18/10, hochglänzend mit seidenmattem, ovalem Rohrgriff, gezahnte Greifer, Materialstärke: 1,5 mm, extra hochwertige Qualität

Barbecue Tongs

18/10 stainless steel, mirror polished with satin polished oval handles, serrated blades, material thickness: 1.5 mm, heavy gauge

Art-Nr. Part No.	Länge Length
5686/510	53 cm



Grillzange

aus Edelstahl 18/10, hochglänzend, mit Rohrgriff, eine gezahnte Zangenfläche erleichtert das Greifen, extra hochwertige und robuste Qualität

Perforated Steak Tongs

18/10 stainless steel, with tubular handles and one blade serrated, mirror polished finish, heavy gauge, high quality

Art-Nr. Part No.	Länge Length
5685/380	38 cm



Grillzange

aus Edelstahl, hochglänzend, mit Rohrgriff, eine gezahnte Zangenfläche erleichtert das Greifen, schwere Qualität

Steak Tongs

stainless steel, with tubular handles and one blade serrated, mirror polished finish

Art-Nr. Part No.	Breite Width	Länge gesamt Total Length
5666/350	1,5 cm	35 cm



Wurstzange

aus Edelstahl 18/10, hochglänzend, fugenlos, ideal zum Wenden von Bratwürsten u.ä., schwere Qualität

Sausage Tongs

18/10 stainless steel, mirror polished finish, heavy gauge

Art-Nr. Part No.	Breite Width	Länge gesamt Total Length
5665/370	1,5 cm	37 cm



Wurstzange

aus Edelstahl 18/10, hochglänzend, fugenlos, gerade Ausführung, schwere Qualität

Sausage Tongs

18/10 stainless steel, mirror polished finish, heavy gauge

Art-Nr. Part No.	Länge Length
181/300	30 cm



Pinzettenzange

aus Edelstahl, schwere Qualität, die gerändelte Grifffläche ermöglicht ein müheloses gezieltes Aufnehmen und Servieren

Fine Tongs / Tweezers

stainless steel, mirror polished finish, the grooved surface enables easy lifting and serving, heavy gauge

Art-Nr. Part No.	Länge Length
229/295	29,5 cm



Pinzettenzange

aus Nylon, mit kreuzgerändelter Grifffläche, temperaturresistent bis 240°C

Fine Tongs / Tweezers

nylon, heat resistant up to 240°C

Allzweckzange

aus Edelstahl, Materialstärke 0,8 mm, hochglänzend, mit Feder und Verschlusschieber, dekorative Greiferform, mittelschwere Qualität



Art-Nr. Part No.	Länge Length
1450/240	24 cm
1450/300	30 cm
1450/400	40 cm

Scalloped Tongs

stainless steel, mirror polished finish, material thickness 0.8 mm, with spring and retaining clip heavy gauge

Allzweckzange

aus Edelstahl 18/10, seidenmatt gebürstet, mit Feder und kunststoffummanteltem Zugverschluss, mittelschwere Qualität



Art-Nr. Part No.	Länge Length
1451/230	23 cm
1451/300	30 cm
1451/400	40 cm

Scalloped Tongs

18/10 stainless steel, satin polished finish, material thickness 0.9 mm, with spring and black rubber coated lock

Allzweckzange

aus Edelstahl, mit schwarzem kunststoffummantelten Griff, mittelschwere Qualität



Art-Nr. Part No.	Länge Length
1453/240	23,5 cm
1453/400	40 cm

Scalloped Tongs

stainless steel, mirror polished finish, black rubber coated handle

Allzweckzange

aus Edelstahl 18/10, hochglänzend, mit Feder und Verschlusschieber, dekorative Greiferform aus Nylon ermöglicht einen kratzfreien Einsatz in beschichteten Kochgeschirren, spülmaschinengeeignet, temperaturresistent bis +220°C schwere Qualität



Art-Nr. Part No.	Länge Length
217/300	30 cm
217/400	40 cm

Scalloped Tongs

18/10 stainless steel, mirror polished finish, with spring and retaining clip, the black nylon blade avoids scratching of cookware, heat resistant up to +220°C, dishwasher proof, heavy gauge

Grillzange

aus Edelstahl 18/10, Materialstärke 5 mm, Greiffläche geriffelt, spülmaschinenfest

Barbecue Tongs

18/10 stainless steel, 5 mm thick, with ridged blades, dishwasher safe



Art-Nr. Part No.	Länge Length
209/190	19 cm
209/230	23 cm
209/260	26 cm
209/300	30 cm
209/350	35 cm
209/380	38 cm

Grillzange

aus Edelstahl 18/0, Materialstärke 5 mm, spülmaschinengeeignet

Barbecue Tongs

18/0 stainless steel, 5 mm thick, dishwasher safe



Art-Nr. Part No.	Länge Length
211/230	23 cm
211/300	30 cm

Grillzange

hochglanzverchromt, mit Kunststoffgriff, nicht spülmaschinengeeignet

Barbecue Tongs

chrome plated, plastic coated handles, 4.5 mm thick, not dishwasher safe



Art-Nr. Part No.	Länge Length
6335/230	26 cm

Art-Nr. Part No.	Länge Length
198/160	16 cm
198/240	24 cm



Wurstzange
aus Edelstahl 18/10, fugenlos

Sausage Tongs
18/10 stainless steel,

Art-Nr. Part No.	Länge Length
5656/225	22,5 cm



Hamburgerzange
aus Edelstahl 18/0, hochglänzend, fugenlos, perforiert, gut geeignet für Frikadellen, Hamburger-Sandwich u.ä. schwere Qualität

Burger Tongs
18/0 stainless steel, mirror polished finish, perforated, one piece

Art-Nr. Part No.	Länge Length
5625/220	22 cm



Mehrweckzange
aus Edelstahl 18/0, hochglänzend, fugenlos, schwere Qualität

Perforated Sandwich Tongs
18/0 stainless steel, mirror polished finish, one piece, heavy gauge

Art-Nr. Part No.	Länge Length
175/260	26 cm



Mehrweckzange
aus Edelstahl 18/10, hochglänzend, fugenlos, extra schwere Qualität

Slotted Tongs
18/10 stainless steel, mirror polished finish, heavy gauge

Art-Nr. Part No.	Länge Length
366/260	26 cm



Mehrweckzange
inverse Form, aus Edelstahl 18/10, hochglänzend, fugenlos, extra schwere Qualität

Slotted Tongs
18/10 stainless steel, mirror polished, heavy gauge

Art-Nr. Part No.	Länge Length
5631/270	27 cm



Gebäckzange
aus Edelstahl 18/10, hochglänzend, fugenlos, schwere Qualität

Pastry Tongs
18/10 stainless steel, mirror polished finish, one piece, heavy gauge

Art-Nr. Part No.	Breite Width	Länge gesamt Total Length
839/030	2 cm	30 cm
839/040	2 cm	40 cm



Heringszange
aus unbehandeltem, naturbelassenem Buchenholz, nicht spülmaschinengeeignet

Wooden Tongs
unlacquered smooth beechwood, not dishwasher proof

Brotzange

aus Edelstahl 18/10, hochglänzend, fugenlos, schwere Qualität

Bread/Buffer Tongs

18/10 stainless steel, mirror polished finish, one piece, heavy gauge



Art-Nr. Part No.	Länge Length cm	Löffelmaß Bowl Size cm
5630/250	25	8 x 8

Toastzange

aus Edelstahl 18/10, hochglänzend poliert

Sandwich Tongs

18/10 stainless steel, mirror polished finish



Art-Nr. Part No.	Länge Length cm
238/180	18 cm

Vorlegezange

aus Edelstahl 18/10, hochglänzend, schwere Qualität

Buffet Tongs

18/10 stainless steel, mirror polished finish, heavy gauge



Art-Nr. Part No.	Löffelmaß Bowl Size cm	Länge gesamt Total Length cm
218/270	8 x 5	27

Universalzange

aus Edelstahl 18/10, hochglänzend, schwere Qualität

Buffet Tongs

18/10 stainless steel, mirror polished finish, heavy gauge



Art-Nr. Part No.	Fläche Size cm	Länge gesamt Total Length cm
214/270	9 x 6	27

Servierzange

aus Edelstahl 18/10, hochglänzend, fugenlos, schwere Qualität

Serving Tongs

18/10 stainless steel, mirror polished finish, one piece, heavy gauge



Art-Nr. Part No.	Länge Length cm
5632/230	23,5

Multizange

aus Edelstahl 18/10

Multipurpose Tongs

18/10 stainless steel



Art-Nr. Part No.	Länge Length cm
227/210	21 cm

Servierzange

aus Edelstahl 18/0, hochglänzend, 2,6 mm Materialstärke, sehr stabile Qualität

Serving Tongs

18/0 stainless steel, mirror polished finish, material thickness: 2.6 mm, heavy gauge



Art-Nr. Part No.	Länge Length cm
514/195	19,5 cm
514/245*	24,5 cm
*ohne Dekor	
*without decoration	

Zangen Tongs



contacto

Art-Nr. Part No.	Länge Length
221/210	21 cm



Servierzange
aus Edelstahl, hochglänzend poliert
Serving Tongs
stainless steel, mirror polished finish

Art-Nr. Part No.	Länge Length
5667/160	21 cm



Salatzange
aus Edelstahl 18/0, hochglänzend, fugenlos,
schwere Qualität
Catering Tongs
18/0 stainless steel, mirror polished finish,
one piece, heavy gauge

Art-Nr. Part No.	Länge Length
5659/250	25 cm



Salatzange
aus Edelstahl 18/10, hochglänzend, schwere
Qualität
Salad Tongs
18/10 stainless steel, mirror polished finish,
heavy gauge

Art-Nr. Part No.	Länge Length
5668/250	25 cm



Salatzange
aus Edelstahl 18/10, hochglänzend, schwere
Qualität
Salad Tongs
18/10 stainless steel, mirror polished finish,
heavy gauge

Art-Nr. Part No.	Länge Length
180/250	25 cm



Salatzange
aus Edelstahl 18/10, hochglänzend, fugenlos
Salad Tongs
18/10 stainless steel, mirror polished finish

Art-Nr. Part No.	Länge Length
197/240	24 cm



Universalzange
aus Edelstahl 18/0, hochglänzend,
ideal zum Greifen, Wenden und Servieren
General Tongs
18/0 stainless steel, mirror polished finish

Art-Nr. Part No.	Länge Length
199/240	24 cm



Salatzange
aus Edelstahl 18/10, hochglänzend
Salad Tongs
18/10 stainless steel, mirror polished finish

Art-Nr. Part No.	Länge Length	Länge gesamt Total Length
5664/320	5 x 5 cm	32 cm



Salatzange
aus Edelstahl 18/10, hochglänzend
Salad Tongs
18/10 stainless steel, mirror polished finish

Salatzange

aus Edelstahl 18/10, hochglänzend,
elegantes modernes Design, schwere Qualität



Art-Nr. Part No.	Länge Length
184/240	24 cm

Salad Tongs

18/10 stainless steel, mirror polished finish,
heavy gauge

Salatzange

aus glasklarem Polycarbonat,
spülmaschinenfest, temperaturbeständig bis
+95°C



Art-Nr. Part No.	Länge Length
5360/165	15 cm
5360/240	23 cm

Salad Tongs

clear polycarbonate, dishwasher proof, heat
resistant up to +95°C

Allzweckzange

aus Polycarbonat, spülmaschinenfest,
temperaturbeständig bis +95°C



Art-Nr. Part No.	Länge Length
Transparent: / Clear: 236/310	31 cm
Schwarz: / Black: 236/311	31 cm

Multi Purpose Tongs

polycarbonate, dishwasher proof, heat resistant
up to +95°C

Salatzange

aus Edelstahl, seidenmatt gebürstet,
schwere Qualität



Art-Nr. Part No.	Länge Length
219/220	22 cm

Salad Tongs

stainless steel, satin polished finish, heavy
gauge

Servierzange

aus Edelstahl, hochglänzend,
Grifffläche aus schwarzem Polypropylen,
hitzeresistent bis +120°C, spülmaschinenfest



Art-Nr. Part No.	Länge Length cm
3207/230	23

Serving Tongs

stainless steel, mirror polished finish, black
polypropylene handle, heat resistant up to
+120°C, dishwasher proof

Chafing Dish-Zange

aus Edelstahl, hochglänzend,
kunststoffummantelter Griff, hitzeresistent
bis +120°C, spülmaschinenfest



Art-Nr. Part No.	Länge Length cm
3200/230	23

Tongs

stainless steel, mirror polished finish, black
plastic coated handle, heat resistant up to
+120°C, dishwasher proof

Buffet-Zange

aus Edelstahl 18/10, hochglänzend,
dekorative Greiferform



Art-Nr. Part No.	Länge Length	Ø dia.
213/330	32 cm	6 cm

Buffet Tongs

18/10 stainless steel, mirror polished finish

Art-Nr. Part No.	Länge Length cm
513/185	18,5



Spargelzange
aus Edelstahl, hochglänzend

Asparagus Tongs
stainless steel, mirror polished finish

Art-Nr. Part No.	Länge Length cm
172/203	20



Spargelzange
aus Edelstahl 18/10, Griff aus Edelstahl 18/0,
hochglänzend

Asparagus Tongs
18/10 stainless steel, with 18/0 stainless steel
handle, mirror polished finish

Art-Nr. Part No.	Länge Length cm
173/200	20



Spaghettizange
aus Edelstahl 18/0, fugenlos, mit Lasche am
Griffende zum Auflegen auf den Gefäßrand,
ideal auch für Sauerkraut

Spaghetti Tongs
18/0 stainless steel

Art-Nr. Part No.	Länge Length cm
3493/001	24



Spaghettizange
aus Edelstahl 18/10, hochglänzend, fugenlos,
hochwertige Ausführung

Spaghetti Tongs
18/10 stainless steel, mirror polished finish,
one piece

Art-Nr. Part No.	Länge Length cm
5633/270	27



Spaghettizange
aus hochglänzendem Edelstahl 18/10

Spaghetti Tongs
18/10 stainless steel, mirror polished

Art-Nr. Part No.	Länge Length cm
511/300	30



Chafing Dish Spaghettizange
aus Edelstahl 18/10, hochglänzend, mit
Stopper, schwere, sehr hochwertige Qualität

Buffet Tongs
18/10 stainless steel, mirror polished finish,
heavy gauge and high quality

Art-Nr. Part No.	Länge Length cm
186/235	23,5



Servierzange
aus Edelstahl 18/0, hochglänzend

Serving Tongs
18/0 stainless steel, mirror polished finish

Art-Nr. Part No.	Länge Length cm	Breite Width cm
189/105	10,5	5



Aufschnittzange
aus Edelstahl 18/10, hochglänzend, mit Feder,
zum Greifen von Einzelscheiben oder ganzen
Aufschnittlagen

Sliced Meat Tongs
18/10 stainless steel, mirror polished finish,
with spring

Gurkenzange

aus unbehandeltem, naturbelassenem Buchenholz, nicht spülmaschinengeeignet



Art-Nr. Part No.	Breite Width	Länge gesamt Total Length
838/028	2 cm	28 cm

Wooden Spaghetti Tongs

unlacquered, smooth beechwood, not dishwasher proof

Forellenzange

perforiert, aus Edelstahl 18/0, hochglänzend, fugenlos, ideal zum Greifen, Wenden und Servieren von Fisch, schwere Qualität



Art-Nr. Part No.	Schaufelmaß Blade cm	Länge gesamt Total Length cm
5677/225	7,5 x 6,5	24

Perforated Fish Tongs

18/0 stainless steel, mirror polished finish, heavy gauge

Fischzange

längs perforiert, aus Edelstahl, hochglänzend



Art-Nr. Part No.	Schaufelmaß Blade cm	Länge gesamt Total Length cm
178/235	11 x 6,5	23,5

Slotted Fish Tongs

stainless steel, mirror polished finish

Fischzange

perforiert, aus Edelstahl 18/0, hochglänzend, fugenlos, schwere Qualität



Art-Nr. Part No.	Schaufelmaß Blade cm	Länge gesamt Total Length cm
5678/150	15 x 7	24

Fish Tongs

18/0 stainless steel, mirror polished finish, heavy gauge

Fischzange

perforiert, aus Edelstahl 18/0, hochglänzend, fugenlos, schwere Qualität



Art-Nr. Part No.	Schaufelmaß Blade cm	Länge gesamt Total Length cm
5679/310	7 x 15	31,5

Fish Tongs

18/0 stainless steel, mirror polished finish, heavy gauge

Fischgrätenpinzette

aus Edelstahl 18/0, seidenmatt poliert, mit geriffelter Greiffläche, spülmaschinengeeignet, schwere Qualität



Art-Nr. Part No.	Länge Length	Breite Width
195/155	15,5 cm	2 cm

Salmon Tweezers

18/0 stainless steel, satin polished finish, with serrated tips, heavy gauge

Fischgrätenzange

aus massivem Edelstahl 18/0, hochglänzend, mit gezahnter Greiffläche



Art-Nr. Part No.	Länge Length
196/150	15 cm

Salmon Tweezers

18/0 stainless steel, mirror polished finish, with serrated tips, heavy gauge

Art-Nr. Part No.	Länge Length
177/230	23 cm



Mehrzweckzange

aus Edelstahl 18/0, hochglänzend, schwere Qualität

General Tongs

18/0 stainless steel, mirror polished finish

Art-Nr. Part No.	Länge Length
98/195	19,5 cm



Zange

längs perforiert, aus Edelstahl, hochglänzend

Slotted Tongs

stainless steel, mirror polished finish

Art-Nr. Part No.	Länge Length
174/180	18 cm



Gebäck-/Tortenzange

aus Edelstahl 18/10, hochglänzend, fugenlos, mit verziertem Griff, extra schwere Qualität

Pastry Tongs

18/10 stainless steel, mirror polished finish, with decorated handle, heavy gauge

Art-Nr. Part No.	Länge Length cm
187/175	17,5



Gebäck-/Tortenzange

aus Edelstahl, hochglänzend, fugenlos, mit einfachem Griff

Pastry Tongs

stainless steel, mirror polished finish, with plain handle

Art-Nr. Part No.	Länge Length
176/200	20 cm



Gebäckzange

aus Edelstahl 18/10, hochglänzend, mit ergonomischem Griff

Pastry Tongs

18/10 stainless steel, mirror polished finish

Art-Nr. Part No.	Fläche Size cm	Länge Length cm
4422/215	7 x 4,5	21,5

Verpackt im Geschenkkarton
Gift boxed.



Gebäckzange

aus versilbertem Zinkguss, Fläche und Griff verziert, Silberschicht 0,5 µ, anlaufgeschützt, nicht spülmaschinengeeignet

Pastry Tongs

cast zinc with decorated handle and blade, silverplated (0.5 micron), varnished

Art-Nr. Part No.	Fläche Size cm	Länge Length cm
4432/250	7 x 4,5	25

Verpackt im Geschenkkarton
Gift boxed.



Servierzange

aus versilbertem Zinkguss, Silberschicht 0,5 µ, anlaufgeschützt, nicht spülmaschinengeeignet

Pastry Tongs

varnished silverplated (0.5 micron), cast zinc alloy, heavy gauge

Eiszange

aus Edelstahl 18/10, hochglänzend, fugenlos, schwere Qualität



Art-Nr. Part No.	Länge Length
164/160	16 cm

Serrated Ice Tongs

18/10 stainless steel, mirror polished finish, one piece, heavy gauge

Eiszange

aus Edelstahl 18/10, hochglänzend, fugenlos



Art-Nr. Part No.	Länge Length
179/180	18 cm

Serrated Ice Tongs

18/10 stainless steel, mirror polished finish, one piece

Eiszange

aus Edelstahl, hochglänzend, fugenlos



Art-Nr. Part No.	Länge Length
182/180	18 cm

Ice Tongs

stainless steel, mirror polished finish, one piece

Eiszange

aus Edelstahl, außen matt poliert



Art-Nr. Part No.	Länge Length
2370/140	14 cm

Ice Tongs

stainless steel, satin finished outside

Zuckerzange

Edelstahl, hochglänzend, fugenlos



Art-Nr. Part No.	Länge Length
183/115	11,5 cm

Sugar Tongs

stainless steel, mirror polished finish, one piece

Zuckerzange

aus Edelstahl 18/0, fugenlos, Greifer mit Muscheldekor



Art-Nr. Part No.	Länge Length
1455/105	10,5 cm

Sugar Tongs

18/0 stainless steel, one piece

Zuckerzange

Edelstahl 18/0, hochglänzend, fugenlos



Art-Nr. Part No.	Länge Length
171/135	13,5 cm

Serrated Sugar Tongs

18/0 stainless steel, mirror polished finish, one piece

Zuckerzange

Besteckserie Louisa aus Edelstahl 18/10, hochglänzend, fugenlos



Art-Nr. Part No.	Länge Length
1999/077	10,5 cm

Sugar Tongs

18/10 stainless steel, mirror polished finish, one piece

Küchenserie NAUTILA

NAUTILA Utensils Range



contacto

Art-Nr. Part No.	Löffelmaß Bowl Size cm	Länge gesamt Total Length cm	
1881/090	9 x 8	36,5	0,1 l



Schöpfkelle, oval

aus Edelstahl, fugenlos, hochglänzend, mit Hakengriff, ohne Maßstempelung, schwere Qualität

Oval Soup Ladle

stainless steel, mirror polished finish, one piece, heavy gauge

Art-Nr. Part No.	Löffelmaß Bowl Size cm	Länge gesamt Total Length cm
1882/350	10 x 7	35



Gieß-/Servierlöffel

aus Edelstahl, fugenlos, hochglänzend, mit Hakengriff, schwere Qualität

Serving Spoon

stainless steel, mirror polished finish, heavy gauge

Art-Nr. Part No.	Löffelmaß Bowl Size cm	Länge gesamt Total Length cm
1883/350	10 x 7	35



Servierlöffel, längs perforiert

aus Edelstahl, fugenlos, hochglänzend, mit Hakengriff, schwere Qualität

Slotted Serving Spoon

stainless steel, mirror polished finish, heavy gauge

Art-Nr. Part No.	Ø dia. cm	Länge gesamt Total Length cm
1884/010	10	36,5



Schaumlöffel

aus Edelstahl, fugenlos, hochglänzend, mit Hakengriff, Loch-Ø 3 mm, schwere Qualität

Skimmer

stainless steel, mirror polished finish, with 3 mm perforations, heavy gauge

Art-Nr. Part No.	Löffelmaß Bowl Size cm	Länge gesamt Total Length cm
1887/340	10 x 7	34



Spaghettiheber

aus Edelstahl, fugenlos, hochglänzend, mit Hakengriff, schwere Qualität

Spaghetti Server

stainless steel, one piece, mirror polished finish, heavy gauge

Art-Nr. Part No.	Spatelmaß Blade cm	Länge gesamt Total Length cm
1886/380	10 x 7,5	38



Bratenwender, längs perforiert

aus Edelstahl, fugenlos, hochglänzend, mit Hakengriff, schwere Qualität

Slotted Slice

stainless steel, one piece, mirror polished finish, heavy gauge

Art-Nr. Part No.	Zinkenlänge Prongs Length cm	Länge gesamt Total Length cm
1885/350	6,5	35



Fleischgabel

aus Edelstahl, fugenlos, hochglänzend, mit Hakengriff, schwere Qualität

Meat Fork

stainless steel, one piece, mirror polished finish, heavy gauge

Art-Nr. Part No.	Länge gesamt Total Length cm
1889/455	45,5



Hängeleiste

aus Edelstahl 18/10, hochglänzend, Rohr-Ø 1,4 cm, stabile Qualität

Hanging Rack

18/10 stainless steel mirror polished finish, 1.4 cm Ø, heavy gauge



Serie POLARIS Tubular Handled Utensils

Polaris Utensils

Alle Teile mit 10 cm langem seidenmatt poliertem Griff aus rostfreiem Edelstahl 18/10 mit kräftiger Öse zum Aufhängen. Die Arbeitsteile sind aus hochwertigem, hochglänzendem Edelstahl 18/10 gefertigt, die Schneidewerkzeuge aus rostfreiem Klingensteinahl.

This mirror polished range with its satin polished stainless steel handles combines both style and performance, lending itself to a wide variety of catering environments. 18/10 stainless steel handles all 10 cm long and 2 cm diameter with a hanging loop (The knives have a comfortable oval handle).

- sehr vielseitig
- Griffe aus Edelstahl 18/10
- schwere, robuste Qualität
- spülmaschinenfest
- starke Aufhängeösen
- huge range
- satin polished handles
- tough & robust
- dishwasher proof
- strong hanging loops

Hängeleiste

hochglänzend, zur Wandmontage, mit verschiebbaren Haken, ganz aus Edelstahl 18/10

Hanging Rack

18/10 stainless steel, mirror polished, with sliding hooks, for wall mounting



Art-Nr. Part No.	Länge Length	Breite Width
Mit 6 Haken: / With 6 hooks:		
995/330	33,5 cm	2,3 cm
Mit 10 Haken: / With 10 hooks:		
995/700	70 cm	2,3 cm
995/901	Zusätzliche Haken / Extra hooks	

Schaumlöffel, rund

Löffel aus Edelstahl 18/0, hochglänzend

Skimmer

bowl 18/0 stainless steel mirror polished



Art-Nr. Part No.	Länge Length	∅ dia.
969/350	35 cm	11 cm

Fisch-/ Schaumlöffel, oval

ganz aus Edelstahl 18/10, hochglänzend

Oval Skimmer / Fish Lifter

all 18/10 stainless steel



Art-Nr. Part No.	Löffelmaß Bowl Size cm	Länge gesamt Total Length cm
970/350	11 x 10	33

Fett-Trennlöffel

ganz aus Edelstahl 18/10, mit sieben seitlichen Schlitzern, ideal auch als Bowlekelle

Fat Ladle

all 18/10 stainless steel, with seven slits inside of top of bowl



Art-Nr. Part No.	∅ dia. cm	Stiellänge Handle Length cm
903/330	0,075 l	27

Salat-/ Risottolöffel

ganz aus Edelstahl 18/10, hochglänzend

Salad Spoon

all 18/10 stainless steel



Art-Nr. Part No.	Löffelmaß Bowl Size cm	Länge gesamt Total Length cm
971/300	8,5 x 7	30

Salatgabel

ganz aus Edelstahl 18/10, hochglänzend

Salad Fork

all 18/10 stainless steel



Art-Nr. Part No.	Löffelmaß Bowl Size cm	Länge gesamt Total Length cm
972/300	8,5 x 7	30



contacto





Serie POLARIS Tubular Handled Utensils

Woklöffel

ganz aus Edelstahl 18/10, hochglänzend

Chinese Spatula

all 18/10 stainless steel



Art-Nr. Part No.	Schaufelmaß Blade cm	Länge gesamt Total Length cm
973/330	9 x 8,5	33

Back-/Fleischgabel

ganz aus Edelstahl 18/10, hochglänzend

Fork

all 18/10 stainless steel, mirror polished



Art-Nr. Part No.	Zinkenlänge Prongs Length cm	Länge gesamt Total Length cm
985/330	9 cm	30 cm

Tranchiergabel

Zinken aus hochglänzendem Edelstahl 18/0

Carving Fork

18/0 stainless steel prongs, mirror polished



Art-Nr. Part No.	Zinkenlänge Prongs Length cm	Länge gesamt Total Length cm
984/310	8 cm	32 cm

Servierlöffel, längs perforiert

ganz aus Edelstahl 18/10, hochglänzend

Slotted Spoon

all 18/10 stainless steel



Art-Nr. Part No.	Löffelmaß Bowl Size cm	Länge gesamt Total Length cm
943/310	10 x 7,5	31

Servierlöffel

ganz aus Edelstahl 18/10, hochglänzend

Serving Spoon

all 18/10 stainless steel



Art-Nr. Part No.	Löffelmaß Bowl Size cm	Länge gesamt Total Length cm
945/320	10 x 7,5	30,5

Suppenschöpfer, oval

ganz aus Edelstahl 18/10, hochglänzend

Soup Ladle

all 18/10 stainless steel



Art-Nr. Part No.	Löffelmaß Bowl Size cm	Länge gesamt Total Length cm	
960/300	6 x 7	28	0,06 l
960/320	8 x 9	31	0,1 l

Saucengießlöffel

ganz aus Edelstahl 18/10, hochglänzend

Sauce/Gravy Ladle

all 18/10 stainless steel



Art-Nr. Part No.	Löffelmaß Bowl Size cm	Stiellänge Handle Length cm	
974/280	7 x 5	21	0,02 l

Serie POLARIS

Tubular Handled Utensils



Art-Nr. Part No.	Löffelmaß Bowl Size cm	Länge Length cm
901/310	9 x 6,5	31



Servierlöffel, oval, perforiert
ganz aus Edelstahl 18/10

Perforated Spoon
all 18/10 stainless steel

Art-Nr. Part No.	Löffelmaß Bowl Size cm	Länge gesamt Total Length cm
902/310	9 x 6,5	31



Servierlöffel, oval
ganz aus Edelstahl 18/10

Serving Spoon
all 18/10 stainless steel

Art-Nr. Part No.	Löffelmaß Bowl Size cm	Länge gesamt Total Length cm
910/310	10 x 6,5	31



Nylon-Servierlöffel
Löffel aus schwarzem Nylon, spülmaschinen-geeignet, hitzebeständig bis +220°C, ideal für beschichtete Pfannen

Serving Spoon
black nylon, dishwasher proof, heat resistant up to + 220°C, for use with non-stick pans

Art-Nr. Part No.	Länge Length	Ø Draht Ø Wire
949/200	22,5 cm	1,4 mm
949/250	27 cm	1,4 mm
949/300	32 cm	1,4 mm



Schneebeesen
ganz aus Edelstahl 18/10, 14 dünne Drähte

Whisk
all 18/10 stainless steel, 7 piano wires

Art-Nr. Part No.	Länge Length	Ø Draht Ø Wire
941/220	22 cm	1,4 mm



Ballonschneebeesen
ganz aus Edelstahl 18/10, 14 dünne Drähte

Balloon Whisk
all 18/10 stainless steel, 7 piano wires

Art-Nr. Part No.	Länge Length cm	Ø Draht Ø Wire mm	Ø Griff Ø Handle cm
940/210	21,5	1,4	1,5
940/260	26	1,4	2,0



Tellerschneebeesen
ganz aus Edelstahl 18/10, 8 dünne Drähte

Flat Whisk
all 18/10 stainless steel, 4 piano wires

Art-Nr. Part No.	Länge Length cm	Ø Draht Ø Wire mm
907/310	31 cm	4 mm



Nylon-Rührbeesen
Drähte aus Nylon hitzeresistent bis +220°C, ideal für beschichtete Pfannen und Sauteusen

Whisk
nylon head, heat resistant up to +220°C

Art-Nr. Part No.	Löffelmaß Bowl Size cm	Länge gesamt Total Length cm
944/300	8 x 7	30



Spaghettiheber
ganz aus Edelstahl 18/10, hochglänzend

Spaghetti Server
all 18/10 stainless steel



Vorlegelöffel

Löffel hochglänzend, ganz aus Edelstahl 18/10

Rice spoon

all 18/10 stainless steel



Art-Nr. Part No.	Löffelmaß Bowl Size cm	Länge gesamt Total Length cm
968/275	9,5 x 6,5	26

Palette

flexible Spatel aus Edelstahl 18/0, hochglänzend

Palette Knife

flexible blade 18/0 stainless steel



Art-Nr. Part No.	Spatelmaß Blade cm	Länge gesamt Total Length cm
942/340	21 x 3	34

Lasagneheber

ganz aus Edelstahl 18/10, mit kurzem sehr stark angewinkelten Blatt

Slice / Lifter

all 18/10 stainless steel



Art-Nr. Part No.	Spatelmaß Blade cm	Länge gesamt Total Length cm
904/090	9 x 7	34

Hebpalette, perforiert

ganz aus Edelstahl 18/10, mit langem sehr stark angewinkeltem Blatt

Perforated Slice / Lifter

all 18/10 stainless steel



Art-Nr. Part No.	Spatelmaß Blade cm	Länge gesamt Total Length cm
909/130	13 x 7	38

Pfannenwender, längs perforiert

Spatel aus hochglänzendem Edelstahl 18/0, angewinkeltes Blatt

Slotted Slice

blade 18/0 stainless steel



Art-Nr. Part No.	Spatelmaß Blade cm	Länge gesamt Total Length cm
977/330	8,5 x 8	33

Pfannenwender, längs perforiert

Spatel aus hochglänzendem Edelstahl 18/0, leicht angewinkeltes Blatt

Slotted Slice

blade 18/0 stainless steel



Art-Nr. Part No.	Spatelmaß Blade cm	Länge gesamt Total Length cm
975/320	13 x 8	29

Nylon-Pfannenwender

spülmaschinengeeignet, hitzebeständig bis +220°C, gut geeignet für antihalt-beschichtete Pfannen

Slotted Egg Lifter

black nylon blade, especially for use on non-stick pans, heat resistant up to +220°C



Art-Nr. Part No.	Spatelmaß Blade cm	Länge gesamt Total Length cm
966/320	17 x 8	32

Serie POLARIS

Tubular Handled Utensils



contacto

Art-Nr. Part No.	Spatelmaß Blade cm	Länge gesamt Total Length cm
936/250	13,5 x 7	25



Pfannenwender

Spatel aus Edelstahl 18/0, hochglänzend, vorderer Blattbereich angewinkelt

Egg Lifter

blade 18/0 stainless steel

Art-Nr. Part No.	Spatelmaß Blade cm	Länge gesamt Total Length cm
976/290	9 x 5	29



Teigspatula

mit weichem Silikon-Spatel

Spatula

silicon blade

Art-Nr. Part No.	Fläche Size cm	Länge gesamt Total Length cm
978/295	15 x 9	29,5

Scheibendicke: 7 mm

Slices: 7 mm



Tomatenschneider

Sägen aus Edelstahl 18/0, ideal auch für Eier und Pilze

Tomato Slicer

18/0 stainless steel serrated blades

Art-Nr. Part No.	Klingenlänge Blade	Länge Length cm
957/230	11 cm	23 cm



Gemüseauswähler

Klinge aus hochglänzendem Edelstahl 18/0, mit gezahnten Kanten

Vegetable Scraper

blade 18/0 stainless steel, serrated

Art-Nr. Part No.	∅ außen ∅ Outside cm	Höhe Height cm	Stiellänge Handle Length cm	l
987/175	18	10	18	1 l



Passiersieb, spitz

ganz aus Edelstahl 18/10, mit breitem hochglänzenden Rahmen, Drahtstiel mit handlichem Rohrgriff, Gewebe extrafein, schwere Qualität

Strainer

wide mirror polished edge, all 18/10 stainless steel, extra fine mesh (12 holes/cm), heavy gauge

Art-Nr. Part No.	Spatelmaß Blade cm	Länge gesamt Total Length cm
937/255	10 x 5,5	26



Tortenheber

leicht gekröpfter Heber aus hochglänzendem Edelstahl 18/0 mit einer gezahnten Kante

Cake/Pie Lifter

blade 18/0 stainless steel, one edge serrated, slightly cranked

Art-Nr. Part No.	Spatelmaß Blade cm	Länge gesamt Total Length cm
905/255	13,5 x 5	25,5



Kuchenheber

stark angewinkelter Spatel aus hochglänzendem Edelstahl 18/0, mit einer gezahnten Kante

Cake/Pie Lifter

blade 18/0 stainless steel, mirror polished, one edge serrated

Art-Nr. Part No.	Spatelmaß Blade cm	Länge gesamt Total Length cm
996/270	12 x 6	27



Kuchenheber

ganz aus Edelstahl 18/10, hochglänzend, leicht gekröpfte Klinge

Cake/Pie Lifter

all 18/10 stainless steel

Käsehobel

Hobel aus Edelstahl 18/0, hochglänzend



Art-Nr. Part No.	Länge Length	Schneidbreite Cutting Width
933/200	18,5 cm	5 cm

Cheese Slicer

blade 18/0 stainless steel

Käse-/Hackbeil

Arbeitsteil aus Edelstahl 18/0, hochglänzend



Art-Nr. Part No.	Länge Length cm	Klingenbreite Blade Width cm	Klingenlänge Blade Length cm
932/210	20	4	8,5

Cheese Knife

blade 18/0 stainless steel

Käsemesser

Klinge aus 1,5 mm Edelstahl 18/0, mit ovalem Griff aus Edelstahl 18/10, die Lochung verhindert das Festkleben der Käsescheiben an der Klinge



Art-Nr. Part No.	Länge Length cm	Klingenbreite Blade Width cm	Klingenlänge Blade Length cm
950/250	27	2,5	15,5

Cheese Knife

serrated, slotted blade 18/0 stainless steel

Käsemesser

mit ovalem Edelstahl-Griff, glatte Klinge aus hochglänzendem Edelstahl 18/0



Art-Nr. Part No.	Länge Length cm	Klingenlänge Blade Length cm
955/225	22,5 cm	8 cm

Cheese Knife

blade 18/0 stainless steel

Küchenmesser, glatt

mit ovalem Edelstahl-Griff, Klinge aus hochglänzendem Edelstahl 18/0



Art-Nr. Part No.	Klingenlänge Blade Length cm	Länge gesamt Total Length cm
954/190	7 cm	19 cm

Paring Knife

blade 18/0 stainless steel

Cocktailmesser

gezahnte Klinge aus hochglänzendem, geschärftem Edelstahl 18/0, mit zwei Zinken zum Aufspießen von Zitrusseiben



Art-Nr. Part No.	Klingenlänge Blade cm	Länge Length cm
994/220	10,5 cm	22 cm

Bar Knife

blade 18/0 stainless steel, serrated with two prongs

Messerschärfer

sechs gehärtete Schleifräder aus hochglänzendem Edelstahl 18/0, mit Loch - daher auch zum Festschrauben auf Arbeitsplatten geeignet



Art-Nr. Part No.	Länge Length cm	Ø Rädchen Ø Wheel cm
979/190	19 cm	2,5 cm

Knife Sharpener

18/0 stainless steel wheels, with screw hole for table-top mounting

Serie POLARIS

Tubular Handled Utensils



Art-Nr. Part No.	Länge Length	Klingenlänge Blade Length
908/210	21 cm	10 cm



Zitrusfruchtmesser mit Ziselierhaken

leicht gebogene Klinge aus Edelstahl 18/0, feiner beidseitiger Sägeschliff, Ziselierhaken zum Aufreißen der Schale

Grapefruit Knife

curved blade 18/0 stainless steel, serrated

Art-Nr. Part No.	Zinkenlänge Prongs Length cm	Länge Length cm	Breite Width cm
959/100	13	30,5	10



Kraut-/ Röstgabel

ganz aus Edelstahl 18/10, Zinken hochglänzend

Roasting/Lifting Fork

all 18/10 stainless steel

Art-Nr. Part No.	Zinkenlänge Prongs Length cm	Länge gesamt Total Length cm
906/165	2,5 cm	16,5 cm



Pellkartoffelgabel

mit drei Drahtzinken aus Edelstahl 18/10, Drahtdicke 1,4 mm, hochglänzend

Potato Fork

all 18/10 stainless steel, three prongs Ø 1.4 mm

Art-Nr. Part No.	Länge Length cm	Ø dia. cm
993/210	21 cm	7 cm



Eiertrenner

Arbeitsteil aus hochglänzendem Edelstahl 18/0, trennt schonend und sicher Eidotter von Eiweiß

Egg Separator

separator 18/0 stainless steel

Art-Nr. Part No.	Länge Length cm	Klingenlänge Blade cm
956/180	18 cm	6 cm



Austernbrecher

eingelassene Klinge aus hochglänzendem Edelstahl 18/0, Materialstärke 1,8 mm, mit Fingerschutz

Oyster Knife

handle and guard, 1.8 mm thick

Art-Nr. Part No.	Länge Length cm
965/130	13 cm



Dosenlocher

mit extra spitzem Dorn (4mm) aus Edelstahl 18/0

Tin/Can Punch

punch 18/0 stainless steel



contacto

Serie POLARIS Tubular Handled Utensils

Pendelschäler DeLuxe
mit beweglicher Klinge aus Edelstahl 18/0

Swivel Peeler
18/0 stainless steel flexible blade



Art-Nr. Part No.	Länge Length	Klingenlänge Blade Length
961/200	20 cm	4 cm

Gemüseschäler
hochglänzend, mit beweglicher Klinge aus
Edelstahl 18/0, handliches formschönes
Design

Speed Peeler
blade 18/0 stainless steel



Art-Nr. Part No.	Länge Length	Schneidbreite Cutting Width
998/180	16 cm	4,5 cm

Pendelschäler
Arbeitsteil aus Edelstahl 18/0, mit beweglicher
Klinge, für Rechtshänder

Swivel Peeler
blade 18/0 stainless steel



Art-Nr. Part No.	Länge Length
922/185	18,5 cm

Sparschäler
Arbeitsteil aus Edelstahl 18/0

Peeler
blade 18/0 stainless steel



Art-Nr. Part No.	Länge Length
923/185	18,5 cm

Kartoffelreibe
große Reibfläche aus hochglänzendem,
geschärften Edelstahl 18/0

Potato Grater
blade 18/0 stainless steel



Art-Nr. Part No.	Fläche Size cm	Länge Length cm
991/300	10,5 x 9	30

Muskatnussreibe
Reibfläche aus hochglänzendem Edelstahl
18/0, gewölbte Form

Nut Grater
curved blade 18/0 stainless steel



Art-Nr. Part No.	Fläche Size cm	Länge Length cm
948/250	10 x 6	25

**Zitronen-/Parmesanreibe, extra
fein**
Reibfläche aus hochglänzendem Edelstahl
18/0

Lemon/Parmesan Grater
blade 18/0 stainless steel



Art-Nr. Part No.	Fläche Size cm	Länge Length cm
947/235	11 x 6	23,5

Rohkost-/Bircherreibe
Reibfläche aus hochglänzendem Edelstahl
18/0

Vegetable Grater
blade 18/0 stainless steel



Art-Nr. Part No.	Fläche Size cm	Länge Length cm
962/032	11,5 x 6	24

Serie POLARIS

Tubular Handled Utensils



Art-Nr. Part No.	Löffelmaß Bowl Size cm	Länge Length cm
946/215	6 x 4	21,5



Eisdipper

Arbeitsenteil aus hochglänzendem Edelstahl 18/0

Ice Cream Scoop

bowl 18/0 stainless steel, suitable for soft scoop ice cream only

Art-Nr. Part No.	Länge Length	Ø dia.
928/230	18 cm	2,3 cm
928/290	18,5 cm	2,9 cm



Kugelausstecher

ganz aus Edelstahl 18/10, matt poliert, zum Ausstechen von Melonen, Kartoffeln usw.

Melon Baller

all 18/10 stainless steel

Art-Nr. Part No.	Länge Length	Schneidbreite Cutting Width
958/155	15,5 cm	2 cm



Fadenschneider

Arbeitsenteil aus geschärftem Edelstahl 18/0, hochglänzend

Zester

blade 18/0 stainless steel

Art-Nr. Part No.	Länge Length	Ø dia.
921/195	19,5 cm	1,8 cm



Apfelentkerner

Arbeitsenteil aus Edelstahl 18/0, hochglänzend

Apple Corer

corer 18/0 stainless steel

Art-Nr. Part No.	Größe Size cm	Länge Length cm
931/160	3,5 x 2,5	17



Knoblauchpresse

Arbeitsenteil aus hochglänzendem Edelstahl 18/0, Einsatz herausnehmbar, 1,5mm Lochung

Garlic Press

press 18/0 stainless steel, with removable insert, 1.5 mm perforations

Art-Nr. Part No.	Länge Length
925/185	18,5 cm



Kapselheber / Dosenlocher

Arbeitsenteil aus hochglänzendem Edelstahl 18/0

Bottle Opener

opener 18/0 stainless steel, mirror polished



Pizza-/Teigschneider
glattes Rädchen aus matt poliertem Klingen-
stahl, mit Fingerschutz



Art-Nr. Part No.	Länge Length	∅ Rad ∅ Wheel
934/057	18,5 cm	5,7 cm
934/067	19 cm	6,7 cm

Pizza Cutter
plain wheel 18/0 stainless steel, with finger
guard

Teigrädchen
gewelltes Rädchen aus matt poliertem
Klingenstahl, mit Fingerschutz



Art-Nr. Part No.	Länge Length	∅ Rad ∅ Wheel
935/057	18,5 cm	5,7 cm

Pastry Cutter
fluted wheel 18/0 stainless steel, with finger
guard

Teigrädchen
gewelltes Rädchen aus hochglänzend
poliertem Klingenstahl



Art-Nr. Part No.	Länge Length	∅ Rad ∅ Wheel
939/180	18 cm	3,5 cm

Pastry Cutter
stainless steel fluted wheel

Ravioliausstecher, quadratisch
Ausstecher aus hartverchromtem Zinkguss



Art-Nr. Part No.	Fläche Size cm	Länge Length cm
983/155	6,5 x 6,5	15,5

Square Ravioli Cutter
chrome plated zinc alloy

Ravioliausstecher, rund
Ausstecher aus hartverchromten Zinkguss



Art-Nr. Part No.	Länge Length	∅ dia.
986/155	15,5 cm	6 cm

Round Ravioli Cutter
chrome plated zinc alloy

Deckelöffner
Arbeitsteil hochglänzend verchromt



Art-Nr. Part No.	Länge Length	∅ max.
929/230	23,5 cm	8 cm

Jar Opener
chrome plated opener

Büchsen-/Dosenöffner
Arbeitsteil hochglänzend verchromt



Art-Nr. Part No.	Länge Length
930/200	20 cm

Can Opener
chrome plated opener

Konservenöffner
Klinge aus Edelstahl 18/0, Bügel aus Edelstahl
18/10



Art-Nr. Part No.	Länge Length
982/180	18 cm

Can Opener
blade 18/0 stainless steel



contacto



Eine hochwertige Serie schwerer Qualität für den Buffet-Service. Ideal für die Selbstbedienung am Chafing-Dish. Die Griffe sind temperaturresistent bis +280°C und spülmaschineneignen.

Made of heavy gauge 18/10 stainless steel and 18/0 stainless steel. The moulded black nylon handles are heat resistant up to 280°C and dishwasher proof.

~~~~~ Le Buffet ~~~~~

- aus Edelstahl 18/10 und schwerem Chromstahl mit Hochglanzpolierung
- schwarze handliche Griffe aus Nylon-Kunststoff
- spülmaschinenfest
- 18/10, 18/0 stainless steel
- high quality
- mirror polished finish
- comfortable nylon handles
- dishwasher proof

Suppenkelle, oval

Kelle aus Edelstahl 18/10

Soup Ladle

18/10 stainless steel



Art-Nr. Part No.	Löffelmaß Bowl Size cm	Stiellänge Handle Length cm	
9001/220	9 x 7,5	25	0,1 l
9001/290	9 x 10,5	27	0,2 l

Saucenlöffel

Löffel aus Edelstahl 18/10

Sauce/Gravy Ladle

18/10 stainless steel



Art-Nr. Part No.	Löffelmaß Bowl Size cm	Stiellänge Handle Length cm	
9002/240	7 x 5,5	23	0,03 l

Servierlöffel

Löffel aus schwerem Edelstahl 18/0

Serving Spoon

18/0 stainless steel



Art-Nr. Part No.	Löffelmaß Bowl Size cm	Länge gesamt Total Length cm
9003/220	10 x 6	31
9003/240	11 x 7	33,5

Servierlöffel, längs perforiert

Löffel aus schwerem Edelstahl 18/0

Slotted Spoon

18/0 stainless steel



Art-Nr. Part No.	Löffelmaß Bowl Size cm	Länge gesamt Total Length cm
9004/220	10 x 6	31
9004/240	11 x 7	33,5

Bratenwender, perforiert

Wender aus schwerem Edelstahl 18/0

Slotted Slice

18/0 stainless steel



Art-Nr. Part No.	Spatelmaß Blade cm	Länge gesamt Total Length cm
9005/240	13 x 10	35,5

Serie Le Buffet

Le Buffet Utensils



contacto

Art-Nr. Part No.	Löffelmaß Bowl Size cm	Länge gesamt Total Length cm
9006/220	7 x 5	29



Salatgabel

Gabel aus schwerem Edelstahl 18/0

Salad Fork

18/0 stainless steel

Art-Nr. Part No.	Löffelmaß Bowl Size cm	Länge gesamt Total Length cm
9007/220	7 x 5	29



Salatlöffel

Löffel aus schwerem Edelstahl 18/0

Salad Spoon

18/0 stainless steel

Art-Nr. Part No.	Länge Length cm
9008/235	23,5



Servierzange

Arbeitsteil aus schwerem Edelstahl 18/0

Serving Tongs

18/0 stainless steel

Art-Nr. Part No.	Spatelmaß Blade cm	Länge gesamt Total Length cm
9009/165	12 x 7	28



Tortenheber

Spatel aus schwerem Edelstahl 18/0

Cake/Pie Lifter

18/0 stainless steel

Art-Nr. Part No.	Zinkenlänge Prongs Length cm	Länge gesamt Total Length cm
9011/245	9	35



Fleischgabel

Gabel aus Edelstahl 18/10

Fork

18/10 stainless steel

Art-Nr. Part No.	Schaufelmaß Blade cm	Länge gesamt Total Length cm
9012/165	10 x 8,5	27,5



Pommes frites- Schaufel

Arbeitsteil aus Edelstahl 18/10

Scoop

18/10 stainless steel

Art-Nr. Part No.	Löffelmaß Bowl Size cm	Länge gesamt Total Length cm
9013/280	8 x 6,5	31



Spaghettiheber

Arbeitsteil aus schwerem Edelstahl 18/0

Spaghetti Server

18/0 stainless steel

Chafing Dish-Kelle

aus Edelstahl 18/10, hochglänzend

Soup Ladle

18/10 stainless steel, mirror polished finish



Art-Nr. Part No.	Löffelmaß Size cm	Stiellänge Handle Length cm	
3201/360	9 x 8,5	29	0,1 l

Chafing Dish-Löffel

aus Edelstahl 18/10, hochglänzend

Serving Spoon

18/10 stainless steel, mirror polished finish



Art-Nr. Part No.	Löffelmaß Bowl Size cm	Länge gesamt Total Length cm
3203/350	7 x 10,5	35

Chafing Dish-Löffel, gelocht

aus Edelstahl 18/10, hochglänzend

Slotted Serving Spoon

18/10 stainless steel, mirror polished finish



Art-Nr. Part No.	Löffelmaß Bowl Size cm	Länge gesamt Total Length cm
3204/350	7 x 10,5	35

Servierzange

aus Edelstahl 18/10, hochglänzend

Serving Tongs

18/10 stainless steel, mirror polished finish



Art-Nr. Part No.	Länge Length cm
3207/230	23

Chafing Dish-Palette

aus Edelstahl 18/10, hochglänzend

Slotted Slice

18/10 stainless steel, mirror polished finish



Art-Nr. Part No.	Spatelmaß Blade cm	Länge gesamt Total Length cm
3205/360	7,5 x 9,5	36

Buffet-Tortenheber

aus Edelstahl 18/10, hochglänzend

Pastry Server

18/10 stainless steel, mirror polished finish



Art-Nr. Part No.	Spatelmaß Blade cm	Länge gesamt Total Length cm
3209/290	7 x 12	29

Chafing Dish-Gabel

aus Edelstahl 18/10, hochglänzend

Fork

18/10 stainless steel, mirror polished finish



Art-Nr. Part No.	Zinkenlänge Prongs Length cm	Länge gesamt Total Length cm
3208/350	6,5	35

Chafing Dish-Zange

aus Edelstahl 18/10, hochglänzend

Tongs

18/10 stainless steel, mirror polished finish



Art-Nr. Part No.	Länge Length cm
3200/230	23

Buffet-Schaufel

aus Edelstahl 18/10, hochglänzend

Scoop

18/10 stainless steel, mirror polished finish



Art-Nr. Part No.	Schaufelmaß Blade cm	Länge gesamt Total Length cm
3206/280	10,5 x 9	28



contacto



Alle Teile sind fugenlos mit polierten, ergonomisch profilierten Griffen aus hochglänzendem rostfreien Edelstahl 18/10. Die Arbeitsteile sind aus hochwertigem, hochglänzenden Edelstahl 18/0 gefertigt.

This attractive range of seamless mirror polished utensils has ergonomically designed handles for comfortable and hygienic use. The handles are made of 18/10 stainless steel and the rest is made of 18/0 stainless steel.

ERGONOM 77

- ergonomisch profilierter Griff aus Edelstahl 18/10
- ergonomically designed handles made of 18/10 stainless steel
- hochglänzend
- mirror polished finish
- fugenlos
- seamless
- ideale Tafelserie
- ideal tableware range
- spülmaschinenfest
- dishwasher proof

Pfannenheber Slotted Slice



Art-Nr. Part No.	Spatelmaß Blade cm	Länge gesamt Total Length cm
7795/360	10,5 x 8	36

Tranchiergabel Fork



Art-Nr. Part No.	Zinkenlänge Prongs Length cm	Länge gesamt Total Length cm
7781/320	8 cm	32 cm

Tranchiermesser mit Wellenschliff Carving Knife with serrated edge



Art-Nr. Part No.	Klingenlänge Blade cm	Klingenlänge Blade Zoll	Länge gesamt Total Length cm
7782/310	20	8"	31

Kuchmesser mit Wellenschliff, durch extrabreite Klinge auch als Kuchenheber zu verwenden Cake Knife with wavy edge



Art-Nr. Part No.	Klingenlänge Blade cm	Klingenlänge Blade Zoll	Länge gesamt Total Length cm
7783/300	18	7"	30

Steak-/ Tomatenmesser mit gezahnter Klinge Steak / Tomato Knife with serrated edge



Art-Nr. Part No.	Klingenlänge Blade cm	Klingenlänge Blade Zoll	Länge gesamt Total Length cm
7784/245	12	5"	24,5

Tortmesser eine Kante gezahnt Cake Slice one edge serrated



Art-Nr. Part No.	Klingenlänge Blade cm	Klingenlänge Blade Zoll	Länge gesamt Total Length cm
7792/280	15,5	6"	28

Tortenheber Materialstärke 1,6 mm, extra schwere Qualität Cake/Pie Lifter material thickness 1.6 mm, heavy gauge



Art-Nr. Part No.	Spatelmaß Blade cm	Länge gesamt Total Length cm
7793/280	14 x 5,5	28

Serie ERGONOM

Ergonom Utensils



Art-Nr. Part No.	∅ dia. cm	Stiellänge Handle Length cm
7785/070	0,06 l	7
7785/090	0,1 l	9



Suppenschöpfer
Soup Ladle

Art-Nr. Part No.	Löffelmaß Bowl Size cm	Länge gesamt Total Length cm
7786/300	8 x 6,5	30



Salatgabel
Salad Fork

Art-Nr. Part No.	Löffelmaß Bowl Size cm	Länge gesamt Total Length cm
7787/300	8 x 6,5	30



Salatlöffel
Salad Spoon

Art-Nr. Part No.	Löffelmaß Bowl Size cm	Stiellänge Handle Length cm	0,025 l
7790/290	7 x 5,5	22	



Saucengießlöffel
Sauce/Gravy Ladle

Art-Nr. Part No.	Löffelmaß Bowl Size cm	Länge gesamt Total Length cm
7791/310	8 x 6,5	31



Spaghettiheber
Spaghetti Server

Art-Nr. Part No.	Löffelmaß Bowl Size cm	Länge gesamt Total Length cm
7788/320	9 x 6,5	32



Servierlöffel, perforiert
Lochung Ø 4 mm
Perforated Spoon
4 mm perforations

Art-Nr. Part No.	Löffelmaß Bowl Size cm	Länge gesamt Total Length cm
7780/320	9 x 6,5	32



Servierlöffel
Serving Spoon



Fischgrätenpinzette

aus Edelstahl 18/0, seidenmatt poliert, mit geriffelter Greiffläche, spülmaschinengeeignet, schwere Qualität



Art-Nr. Part No.	Länge Length	Breite Width
195/155	15,5 cm	2 cm

Salmon Tweezers

18/0 stainless steel, satin polished finish, with serrated tips, heavy gauge

Fischgrätenzange

aus massivem Edelstahl 18/0, hochglänzend, mit gezahnter Greiffläche



Art-Nr. Part No.	Länge Length
196/150	15 cm

Salmon Tweezers

18/0 stainless steel, mirror polished finish, with serrated tips, heavy gauge

Crevettenschere

aus Edelstahl 18/10, an die Garnelenform angepasste Scherenform, kann in die Schale eingeschoben werden, mit dem Spieß unterhalb der Klängen wird das Fleisch während des Entfernens der Schale gehalten, Reinigung durch leichte Zerlegung der Schere möglich



Art-Nr. Part No.	Länge Length cm
2219/160	16

Prawn Sheller

18/10 stainless steel, since they can easily be taken apart

Fischschaber

aus Edelstahl 18/10, leichte stabile Qualität



Art-Nr. Part No.	Länge Length cm
2228/210	21 cm

Fish Scaler

18/10 stainless steel

Fischschaber

aus Klingenstahl mit blauem ABS-Griff, schwere Qualität



Art-Nr. Part No.	Länge Length cm
2226/280	30 cm

Fish Scaler

stainless steel, with blue ABS handle, heavy gauge

Fischtschupper

aus Serie ORION, aus gehärtetem Edelstahl 18/0, mit schwarzem nylonverstärktem Polyamid-Griff



Art-Nr. Part No.	Fläche Size cm x	Länge gesamt Total Length cm
2227/230	8 x 4	23

Fish Scaler

hardened 18/0 stainless steel,



contacto





Hummerplatte

aus Edelstahl 18/0, hochglänzend, fugenlos, schwere Qualität



Art-Nr. Part No.	Fläche Size cm	Länge Length cm
3800/590	28 x 20	59

Mit vergoldetem Kopf und Flosse auf Anfrage lieferbar.
With gold plated head and tail available on request.

Lobster Dish

18/0 stainless steel, mirror polished finish, one piece, heavy gauge

Nussknacker

aus massivem Edelstahl 18/0, seidenmatt poliert, formschönes, handliches Design, schwere Qualität



Art-Nr. Part No.	Länge Length
450/290	19 cm

Nut-/Lobster Cracker

18/0 stainless steel, satin polished finish, elegant design, heavy gauge

Hummerschere

aus massivem Edelstahl 18/0, hochglänzend, schwere Qualität



Art-Nr. Part No.	Länge Length
275/190	19 cm

Lobster Cracker

18/0 stainless steel, mirror polished finish, heavy gauge

Hummerzange

aus massivem Edelstahl 18/0, hochglänzend, schwere Qualität



Art-Nr. Part No.	Länge Length
277/185	18,5 cm

Lobster Pliers

18/0 stainless steel, mirror polished finish heavy gauge

Hummerbrecher

aus Aluminiumguss, nicht spülmaschinengeeignet



Art-Nr. Part No.	Länge Length
276/140	14 cm

Lobster Cracker

cast aluminium, not dishwasher proof

Hummergabeln

aus Edelstahl 18/10, hochglänzend poliert, Materialstärke 1,2 mm, hochwertige Qualität



Art-Nr. Part No.	Länge Length
278/001	21 cm

Lobster Pick

18/10 stainless steel, mirror polished finish, heavy gauge

Preis je Stück.
Packed/priced each.

Hummergabeln

aus Edelstahl, seidenmatt poliert, schwere Qualität



Art-Nr. Part No.	Länge Length
279/001	19,5 cm

Lobster Pick

stainless steel, satin polished finish

Preis je Stück.
Packed/priced each.

Austernbedarf Seafood Sundries



Art-Nr.	∅	Höhe
Part No.	dia.	Height
39/240	24 cm	2 cm



Austernplatte

aus Edelstahl 18/0, für sechs Austern

Oyster Dish

18/0 stainless steel, mirror polished finish

Art-Nr.	Länge	Klingenlänge
Part No.	Length	Blade Length
2220/140	14 cm	4,5 cm



Austernbrecher

aus Klingenstahl, mit hell lackiertem Holzgriff und Fingerschutz

Oyster Knife

stainless steel, with guard, wooden handle

Art-Nr.	Länge	Klingenlänge
Part No.	Length	Blade Length
2223/170	17 cm	5,5 cm



Austernbrecher

aus extra geschärftem, hochglänzendem Edelstahl 18/0, Materialstärke: 3,2 mm, mit verschweißtem Griff aus nylonverstärktem Polyamid, mit Fingerschutz, für höchste Belastung, schwere Profi-Qualität

Oyster Knife

18/0 stainless steel, mirror polished finish, extra sharp, 3.2 mm thick, with nylon reinforced polyamide handle, with finger guard, heavy gauge, professional quality

Art-Nr.	Länge	Klingenlänge
Part No.	Length	Blade
956/180	18 cm	6 cm



Austernbrecher

Serie POLARIS, mit seidenmatt poliertem Griff aus Edelstahl 18/10, eingelassene Klinge aus hochglänzendem Edelstahl 18/0, Materialstärke 1,8 mm, mit Fingerschutz

Oyster Knife

with 18/10 stainless steel handle and guard, mirror polished blade, 1.8 mm thick

Art-Nr.	Länge	Klingenlänge
Part No.	Length	Blade Length
2222/165	16 cm	6,5 cm



Austernbrecher

aus Klingenstahl mit edlem Holzgriff und Messingring, extra schwere Qualität, neue Ausführung

Oyster Knife

stainless steel, with rosewood handle and brass ring, extra heavy gauge, professional quality

Art-Nr.	Länge
Part No.	Length
2221/001	15 cm

Preis je Stück. Empfohlene Verpackungseinheit 6 Stück.
Priced each. Recommended packing unit 6 pcs.



Austerngabel

aus Edelstahl 18/10, hochglänzend, schwere Qualität

Oyster Fork

18/10 stainless steel, mirror polished finish, heavy gauge

Art-Nr.	Länge
Part No.	Length
2224/012	13,5 cm

Verpackung und Preis à 12 Stück.
Priced/packed in dozens.



Austerngabel

aus Edelstahl 18/0, mit verziertem Griff, verpackt à 12 Stück

Oyster Fork

18/0 stainless steel, with decorated handle



Schneckenplatte

aus Edelstahl 18/0, hochglänzend, schwere Qualität

Snail Dish

18/0 stainless steel, mirror polished finish, heavy gauge



Art-Nr. Part No.	∅ dia.	Höhe Height
---------------------	-----------	----------------

Für sechs Schnecken: / For six snails:
38/006 13,5 cm 1,5 cm

Für zwölf Schnecken: / For twelve snails:
38/012 18 cm 1,5 cm

Schneckenplatte

aus Edelstahl 18/10, hochglänzend, mit vergoldeten Griffen, schwere Qualität

Snail Dish

18/10 stainless steel, mirror polished finish, with goldplated handles, heavy gauge



Art-Nr. Part No.	∅ dia. cm	Höhe Height cm
---------------------	-----------------	----------------------

Für sechs Schnecken: / For six snails:
8885/006 13 2

Für zwölf Schnecken: / For twelve snails:
8885/012 18,5 2,5

Schnecken-/Aufschnittgabeln

aus Edelstahl 18/10, seidenmatt

Snail/ Serving Forks

18/10 stainless steel, satin polished finish



Art-Nr. Part No.	Zinkenlänge Prongs Length cm	Länge gesamt Total Length cm
---------------------	------------------------------------	------------------------------------

30/155 4,5 15,5

Preis/Verpackung à 2 Stück
Priced/Packed in pairs.

Schneckengabel

aus Edelstahl 18/0, hochglänzend

Snail Fork

18/0 stainless steel, mirror polished finish



Art-Nr. Part No.	Zinkenlänge Prongs Length cm	Länge gesamt Total Length cm
---------------------	------------------------------------	------------------------------------

32/150 3 cm 14 cm

Schneckenzange

aus Edelstahl 18/10, hochglänzend, schwere Qualität

Snail Tongs

18/10 stainless steel, mirror polished finish



Art-Nr. Part No.	Länge Length cm
---------------------	-----------------------

31/155 16,5 cm

Muschel-Bedarf

Mussels Sundries



Art-Nr. Part No.		∅ dia. cm	Höhe Height cm
7624/360	5 l	36	7



Meeresfruchtschale

aus hochglänzendem Edelstahl 18/10, mit gebördeltem Rand, schwere Qualität

Seafood Tray

rolled edge, heavy gauge

Art-Nr. Part No.	Höhe Height cm	∅ Boden ∅ Base cm	∅ max. cm
7626/300	19	25	30

passend zur Schale 7624 / for 7624 seafood tray



Buffetständer für Meeresfruchtschale

aus doppelt hochglanzverchromtem Stahldraht (Draht-∅ 5 mm)

Seafood Stand

chrome plated, (5 mm ∅)

Art-Nr. Part No.		∅ dia. cm	Höhe gesamt Overall Height cm
Für ca. 0,3 kg Muscheln: / holds 0.3 Kg mussels:			
488/120	0,75 l	12	14
Für ca. 1 kg Muscheln: / holds 1.0 Kg mussels:			
488/180	2,5 l	18	19
Für ca. 1,5 kg Muscheln: / holds 1.5 Kg mussels:			
488/200	3,5 l	20	20



Muschelserviertopf

innen und außen schwarz emailliert, mit Ring an Topf und Deckel aus Edelstahl

Mussels Pot

black enamelled inside and out, with stainless steel ring

Art-Nr. Part No.		∅ dia. cm	Höhe gesamt Overall Height cm
Für ca. 0,8 kg - 1 kg Muscheln: / holds 0.8-1 Kg mussels:			
490/180	2,5 l	18	17



Muschelserviertopf

aus Edelstahl 18/10, hochglänzend, ohne Kompensboden; der Deckel dient als Schüssel zur Aufnahme der Muschelschalen, mittel-schwere Qualität

Mussels Pot

18/10 stainless steel, mirror polished finish, lid serves as dish for empty mussel shells

Art-Nr. Part No.	Länge Length	∅ dia. cm
491/285	28,5 cm	10 cm



Muschelservierlöffel

aus Edelstahl 18/10, hochglänzend, fugenlos, extra flache Form, schwere Qualität

Mussels Spoon

18/10 stainless steel, mirror polished finish, very shallow bowl, heavy gauge

Sauciere ohne Fuß

aus Edelstahl 18/10, stapelbar, schwere Qualität, hergestellt auf Original-VDN®-Werkzeugen

Gravy/Sauce Boat

18/10 stainless steel, stackable, heavy gauge



Art-Nr. Part No.	Höhe gesamt Overall Height cm		Länge Length cm
609/005	3	0,05 l	14
609/010	3	0,1 l	15,5
609/020	5	0,2 l	19
609/030	5,5	0,3 l	21
609/050	6,5	0,5 l	24

Sauciere ohne Fuß

aus Edelstahl 18/10, hochglänzend, mittel-schwere Qualität

Gravy/Sauce Boat

18/10 stainless steel, mirror polished finish



Art-Nr. Part No.	Höhe gesamt Overall Height cm		Länge Length cm
601/006	3,5	0,06 l	17
601/010	5	0,1 l	19
601/015	5,5	0,15 l	21
601/025	6	0,25 l	23

Sauciere ohne Fuß

aus Edelstahl 18/10, hochglänzend mit vergoldetem Griff, schwere Qualität

Gravy/Sauce Boat

18/10 stainless steel, mirror polished finish, with goldplated handle, heavy gauge



Art-Nr. Part No.	Höhe gesamt Overall Height cm		Länge Length cm
8882/010	5	0,1 l	19
8882/030	6	0,3 l	21

Sauciere mit Fuß

aus Edelstahl, hochglänzend, mittelschwere Qualität

Gravy/Sauce Boat

with foot, stainless steel, mirror polished finish



Art-Nr. Part No.	Höhe gesamt Overall Height cm		Länge Length cm
600/006	7,5	0,1 l	15
600/010	9	0,15 l	17
600/020	10	0,25 l	22
600/030	10	0,3 l	22,5
600/050	11,5	0,45 l	24

Sauciere mit Fuß

aus Edelstahl 18/10, hochglänzend, schwere Ausführung

Gravy/Sauce Boat

with foot, 18/10 stainless steel, mirror polished finish, extra heavy gauge



Art-Nr. Part No.	Höhe gesamt Overall Height cm		Länge Length cm
603/008	7,5	0,08 l	14
603/015	9	0,15 l	16
603/025	10	0,2 l	19
603/040	11	0,45 l	22



contacto



Suppenterrine

aus Edelstahl 18/10, hochglänzend, mittel-schwere Qualität

Soup Tureen

18/10 stainless steel, mirror polished finish



Art-Nr. Part No.		∅ innen ∅ Inside cm	Höhe Height cm
4800/155	1 l	15,5	9,5
4800/190	1,5 l	19	11,5
4800/225	2,5 l	22,5	13,5
4800/250	4 l	25	15

Deckel bitte separat bestellen.

Please order lids separately.

Knopfdeckel

aus Edelstahl 18/10, mit Löffelausschnitt

Lid

18/10 stainless steel, notched for ladle

Art-Nr. Part No.	passend zu Matches
4888/155	4800/155
4888/190	4800/190
4888/225	4800/225
4888/250	4800/250

Suppenterrine

aus Edelstahl 18/10, hochglänzend, schwere Qualität

Soup Tureen

18/10 stainless steel, mirror polished finish



Art-Nr. Part No.		∅ innen ∅ Inside cm	Höhe gesamt Overall Height cm
1810/150	1 l	15	7,5
1810/170	1,5 l	17,5	8,5
1810/190	2,5 l	19	10
1810/210	3,5 l	21	11
1810/230	4,5 l	23	12

Deckel bitte separat bestellen.

Please order lids separately.

Knopfdeckel

für Terrine Serie 1810, aus Edelstahl 18/10, mit Löffelausschnitt, schwere Qualität

Lid

18/10 stainless steel, mirror polished finish, notched for ladle

Art-Nr. Part No.	passend zu Matches
1812/150	1810/150
1812/170	1810/170
1812/190	1810/190
1812/210	1810/210
1812/230	1810/230

Suppenterrine mit Fuß

aus Edelstahl 18/10, hochglänzend, schwere Qualität

Soup Tureen

18/10 stainless steel, mirror polished finish, heavy gauge



Art-Nr. Part No.		∅ innen ∅ Inside cm	Höhe Height cm
5860/240	3,5 l	24	15,5
5860/260	4,5 l	26	17
5860/280	5,5 l	28	18,5

Deckel bitte separat bestellen.

Please order lids separately.

Knopfdeckel

aus Edelstahl 18/10, hochglänzend, mit Löffelausschnitt

Lid

18/10 stainless steel, notched for ladle

Art-Nr. Part No.	passend zu Matches
5862/240	5860/240
5862/260	5860/260
5862/280	5860/280

Servierschalen und -schüsseln

Serving Dishes



Art-Nr. Part No.	∅ innen ∅ Inside cm	Höhe Height cm
3370/140	0,45 l	14
3370/160	0,7 l	16
3370/200	1 l	20
3370/220	1,5 l	22

Deckel bitte separat bestellen (Art. 3379)
Please order lids separately (Part No. 3379)

Art-Nr. Part No.	passend zu Matches
3379/140	/140
3379/160	/160
3379/200	/200
3379/220	/220



Beilageschüssel/Légumière

aus Edelstahl 18/10, außen hochglänzend, innen seidenmatt poliert, mit gebördeltem Rand, Griffe aus Edelstahl 18/10, extra schwere Qualität

Vegetable Dish

18/10 stainless steel, outside mirror polished, inside satin polished finish, with rolled edge, handles 18/10 stainless steel, extra heavy gauge



Deckel mit Edelstahlknopf

zu Beilageschüssel 3370, aus Edelstahl 18/10, außen hochglänzend, innen seidenmatt poliert, Knopf aus Edelstahl 18/10, extra schwere Qualität

Lid

for vegetable dish 3370, 18/10 stainless steel, outside mirror polished, inside satin polished finish, knob 18/10 stainless steel, extra heavy gauge

Art-Nr. Part No.	∅ innen ∅ Inside cm	Höhe Height cm
4640/140	0,25 l	12
4640/150	0,4 l	14
4640/180	0,6 l	16
4640/190	0,8 l	17
4640/200	1 l	18
4640/220	1,4 l	21

matt poliert: / satin polished:

4640/260	2 l	23,5	5,5
----------	-----	------	-----

Deckel bitte separat bestellen.
Please order lids separately.

Art-Nr. Part No.	passend zu Matches
4644/140	4640/140
4644/150	4640/150
4644/180	4640/180
4644/200	4640/200
4644/220	4640/220



Beilageschüssel, flach

aus Edelstahl, hochglänzend, mittelschwere Qualität

Vegetable Dish

stainless steel, mirror polished finish

Knopfdeckel

aus Edelstahl, hochglänzend, ohne Löffelausschnitt

Lid

for 4640, stainless steel, mirror polished finish

Art-Nr. Part No.	∅ innen ∅ Inside cm	Höhe Height cm
6184/030	0,25 l	12
6184/040	0,4 l	13
6184/065	0,65 l	15
6184/085	0,85 l	17
6184/100	1,25 l	19
6184/120	1,4 l	19
6184/150	1,6 l	21
6184/200	2 l	22,5

Deckel bitte separat bestellen.
Please order lids separately.

Art-Nr. Part No.	passend zu Matches
6200/030	/030
6200/040	/040
6200/065	/065
6200/085	/085
6200/100	/100
6200/120	/120
6200/150	/150
6200/200	/200



Beilageschüssel, flach

aus Edelstahl 18/10, hochglänzend poliert, schwere Qualität

Vegetable Dish

18/10 stainless steel, mirror polished finish, heavy gauge

Knopfdeckel

aus Edelstahl 18/10, hochglänzend poliert, ohne Löffelausschnitt

Lid

18/10 stainless steel, mirror polished finish

Servierschüssel

aus Edelstahl 18/10, außen hochglänzend, innen seidenmatt poliert, mit gebördeltem Rand, schwere Qualität



Art-Nr. Part No.		∅ innen ∅ Inside cm	Höhe Height cm
5780/160	1 l	16	7
5780/180	1,5 l	18	8
5780/220	2,5 l	22	10
5780/240	3,5 l	24	11

Vegetable Dish

18/10 stainless steel, outside mirror polished, inside satin polished, rolled edge, heavy gauge

Beilageschüssel

aus Edelstahl 18/10, seidenmatt poliert, mit geformten Lappengriffen, hergestellt auf Original-VDN®-Werkzeugen, schwere Qualität



Art-Nr. Part No.		∅ innen ∅ Inside cm	Höhe Height cm
6188/120	0,3 l	12	4
6188/140	0,5 l	14	5
6188/160	0,75 l	16	5,5
6188/180	1,1 l	18	7
6188/200	2 l	20	8

Vegetable Dish

18/10 stainless steel, satin polished finish, heavy gauge

Keine Deckel zu den Beilageschüsseln lieferbar.
No lids available for these vegetable dishes.

Beilageschüssel, tief

aus Edelstahl, hochglänzend, mittelschwere Qualität



Art-Nr. Part No.		∅ innen ∅ Inside cm	Höhe Height cm
4650/125	0,3 l	11,5	5

Vegetable Dish

stainless steel, mirror polished finish

Kompottschale

aus Edelstahl 18/10, hochglänzend, schwere Qualität



Art-Nr. Part No.		∅ dia. cm	Höhe Height cm
6224/032	0,3 l	13	3,5
6224/040	0,4 l	13	3,5

Compote Dish

18/10 stainless steel, mirror polished finish

Marmeladenschale

aus Edelstahl 18/10, hochglänzend, mit seitlichem Griff, schwere Qualität



Art-Nr. Part No.		∅ innen ∅ Inside cm	Höhe Height cm
4626/130	0,25 l	13	3

Jam Dish

18/10 stainless steel, mirror polished finish, with one handle, heavy gauge

Snackschale

aus Edelstahl 18/10, hochglänzend, elegant gewölbte Form, schwere Qualität



Art-Nr. Part No.		∅ dia. cm	Höhe Height cm
6226/125	0,35 l	12,5	4

Sundae/ Nut Dish

18/10 stainless steel, mirror polished finish, elegant shape

Kandisdose/Snackschale

aus Edelstahl 18/10, hochglänzend, Knopfdeckel ohne Löffelausschnitt, schwere Qualität



Art-Nr. Part No.		∅ dia. cm	Höhe Height cm
2195/010	0,25 l	10	4,5

Jam Pot/ Sugar Bowl

18/10 stainless steel, mirror polished finish

Servierschalen und -schüsseln

Serving Dishes



Art-Nr. Part No.		∅ innen ∅ Inside cm	Höhe Height cm
6222/140	0,25 l	14	4



Muschelschale

aus weißer feuerfester Qualitäts-Keramik, Boden unglasiert, backofengeeignet, vielfältige Einsatzmöglichkeit auch als Dessert- und Servierschälchen

Shell Dish

white oven proof ceramic, base unglazed, multi purpose

Art-Nr. Part No.	Länge Length cm	Breite Width cm	Höhe Height cm
6622/200	19,5	11,5	3,5



Pommeschale

aus weißem Polypropylen, zum stilechten Servieren von Pommes Frites, mikrowellen- und spülmaschinengeeignet, schwere Qualität

Chips / French Fries Dish

white polypropylene, microwave and dishwasher proof

Art-Nr. Part No.	Länge Length cm	Breite Width cm	Höhe Height cm
6623/190	19	13,5	3,5



Currywurstschale

aus weißem Polypropylen, zum stilechten Servieren von Currywurst oder Pommes Frites, mikrowellen- und spülmaschinengeeignet, schwere Qualität

Hot Dog Dish

white polypropylene, microwave and dishwasher proof

Art-Nr. Part No.	∅ oben ∅ Top cm	Höhe Height cm
1148/110	12,5	22



Pommesstüthalter

aus 5 mm starkem verchromten Stahldraht, mit weißem Porzellaneinsatz, spülmaschinengeeignet

Chip Cone

5 mm chrome plated steel wire, white porcelain insert, dishwasher safe

Art-Nr. Part No.	∅ dia.	Höhe Height
4678/125	12 cm	2 cm
4678/140	14 cm	2,5 cm
mit Griff: / with handle:		
4677/125	12 cm	2 cm
mit vergoldetem Griff: / with gold plated handle:		
8896/120	12 cm	2 cm



Dessertschale

aus Edelstahl 18/10, hochglänzend, stark abgeflachte Form, extra schwere Qualität

Sundae Dish

18/10 stainless steel, mirror polished finish, heavy gauge

Verkaufsschütte

Rahmen aus Edelstahl, Schütten mit je 1 Liter Volumen aus gefrostetem Polystyren

Buffet Display Stand

1 L polystyrene bowls, stainless steel frame



Art-Nr. Part No.	Breite Width cm	Tiefe Depth cm	Höhe Height cm
6778/260	16	20	40

Universalschale Blütenform

aus Edelstahl 18/10, hochglänzend, ideal als Dessert-, Eis- oder Fingerschale, schwere Qualität



Art-Nr. Part No.	Ø dia. cm	Höhe Height cm
4671/110	0,2 l	11
		3,5

Sundae Dish/Finger Bowl

18/10 stainless steel, mirror polished finish

Dip-Schalenset

aus Edelstahl 18/10, hochglänzend, mit herausnehmbaren Schalen (Tiefe 4 cm/ Volumen 0,2 l), mit gebördeltem Rand, schwere Qualität



Art-Nr. Part No.	Ø innen Ø Inside cm	Höhe gesamt Overall Height cm	Breite Width cm
Mit zwei Schalen: / 2 dish set:			
1236/002	9,5	14	22
Mit drei Schalen: / 3 dish set:			
1236/003	9,5	14	20
Mit vier Schalen: / 4 dish set:			
1236/004	9,5	14	22
Einzelschale / Spare loose dish			
1236/100	9,5	4	0,2 l

Snack Dish Set

18/10 stainless steel, mirror polished finish, fixed stem base and frame for loose dishes, with rolled edges

Weckglas®

kleine Sturzglasform, gut geeignet für Buffets

Weck® Glass

traditional German 'Weckglas®', especially suitable for buffets



Art-Nr. Part No.	Ø innen Ø Inside cm	Höhe Height cm	VPE carton qty
2707/080	5,5	5,5	80 ml 24
2707/140	5,5	7,5	140 ml 12
2707/160	5,5	8,5	160 ml 12
Zubehör bitte separat bestellen: / Please order extras separately:			
2707/908	12 Stück Einweckklammern / Clamps priced and packed in dozen		
2707/960	12 St. Dichtungsringe / gaskets priced and packed in dozen		

Preise je Verpackungseinheit.
Priced as per pack quantity.

Löwenkopftöpfchen

aus weißem Porzellan, fein modellierte Figur, für Saucen, Ketchup, Dips

Sauce Bowl

white porcelain



Art-Nr. Part No.	Ø dia. cm	Höhe Height cm
2710/005	9 cl	7
		5,5

Suppentassen und -teller

Soup Bowls



Art-Nr. Part No.	∅ dia.	Höhe Height
801/230	23 cm	2,5 cm



Suppenteller

aus Edelstahl 18/10, hochglänzend, mit gebördeltem Rand, schwere Qualität

Shallow Soup Bowl

18/10 stainless steel, mirror polished finish, rolled edge

Art-Nr. Part No.	∅ innen ∅ Inside cm	Höhe Height cm
800/040	0,3 l	11
		5,5



Suppentasse, einwandig

aus Edelstahl 18/10, seidenmatt poliert, mit 1 mm-Wandung, schwere Qualität

Soup Bowl

18/10 stainless steel, satin polished finish, material thickness: 1mm

Einwandigen Deckel bitte separat bestellen: / Please order lids separately:

810/040

Art-Nr. Part No.	∅ innen ∅ Inside cm	Höhe Height cm
802/015*	0,15 l	8,5
802/030	0,3 l	11
		5,5

*ohne Griffe / *without handles

Doppelwandigen Deckel bitte separat bestellen: / Please order insulated lids separately:

812/015

812/030



Suppentasse, doppelwandig

aus Edelstahl 18/10, seidenmatt poliert, mit 5 mm-Wandung, stapelbar, extra schwere Qualität

Insulated Soup Bowl

18/10 stainless steel, satin polished finish, double walled, material thickness: 5 mm, extra heavy gauge

Weitere Größen und Griffvariationen auf Anfrage.

Further sizes on request.

Art-Nr. Part No.	∅ dia. cm	Höhe Height cm
770/030	0,3 l	11,5
		5,5

Ausführung mit vergoldetem Griff siehe Seite 269.

See page 269 for model with gold plated handle.



Bouillontasse

aus Edelstahl 18/10, hochglänzend, mit glatt auslaufendem Schüttrand, schwere Qualität

Soup Bowl

18/10 stainless steel, mirror polished finish, with open, pouring edge

Art-Nr. Part No.	∅ dia. cm	Höhe Height cm	Stiellänge Handle Length cm	
804/070	7	4	9	0,15 l



Russische Tasse

aus Edelstahl 18/10, hochglänzend, mit glatt auslaufendem Schüttrand

Russian Cup

18/10 stainless steel, mirror polished finish, with open pouring edge

Art-Nr. Part No.	Länge Length
1999/089	17,5 cm

Preis je Stück. Verpackt à 12 Stück.

Priced each. Packed in dozens.



Tassenlöffel

Besteckserie LOUISA aus Edelstahl 18/10, hochglänzend, ideal für Bouillontassen, auch als Spaghetti- und Müsliöffel verwendbar

Soup Spoon

18/10 stainless steel, mirror polished finish, LOUISA cutlery range

Art-Nr. Part No.	Länge Length
1777/011	17,5 cm



Gourmetlöffel

Besteckserie LUNA, aus Edelstahl 18/10, hochglänzend

Gourmet Spoon

LUNA cutlery range, 18/10 stainless steel, mirror polished

Runde Beilageschale

tiefe Form, aus Edelstahl 18/10, hochglänzend, mit vergoldeten Griffen, schwere Qualität

Vegetable Dish

deep, 18/10 stainless steel, mirror polished finish, with goldplated handles, heavy gauge

Gold



Art-Nr. Part No.		∅ dia. cm	Höhe Height cm
8800/100	0,25 l	10	4
8800/120	0,5 l	12	4,5
8800/140	0,75 l	14	5,5
8800/160	1 l	16	6
8800/180	1,25 l	18	6,5
8800/220	2 l	22	6,5
8800/260	3,5 l	26	8

Deckel bitte separat bestellen.
Please order lids separately (Part No. 8899)

Runde Beilageschale

flache Form, aus Edelstahl 18/10, hochglänzend, mit vergoldeten Griffen, schwere Qualität

Vegetable Dish

shallow, 18/10 stainless steel, mirror polished finish, with goldplated handles, heavy gauge

Gold



Art-Nr. Part No.		∅ dia. cm	Höhe Height cm
8801/140	0,5 l	14	4
8801/160	0,75 l	16	4,5
8801/180	1 l	18	5
8801/220	1,75 l	22	5
8801/240	2 l	24	5,5

Deckel 8899 bitte separat bestellen.
Please order lids separately (Part No. 8899)

Runde Gratinform

zylindrische Form, aus Edelstahl 18/10, hochglänzend, mit vergoldeten Griffen, backofengeeignet, schwere Qualität

Gratin Dish

cylindrical shape, 18/10 stainless steel, mirror polished finish, with goldplated handles, heavy gauge

Gold



Art-Nr. Part No.		∅ dia. cm	Höhe Height cm
8802/220	2 l	22	6,5

Deckel 8899 bitte separat bestellen.
Please order lids separately (Part No. 8899)

Runde Servierpfanne

aus Edelstahl 18/10, hochglänzend, mit vergoldeten Griffen, schwere Qualität. Nicht zum Braten geeignet.

Round Serving Dish

18/10 stainless steel, mirror polished finish, with goldplated handles, heavy gauge, Not for cooking, only serving

Gold



Art-Nr. Part No.		∅ dia. cm	Höhe Height cm
8803/280	3 l	28	6,5
8803/300	5 l	30	7,5

Deckel 8899 bitte separat bestellen.
Please order lids separately (Part No. 8899)

Knopfdeckel

aus Edelstahl 18/10, hochglänzend, mit vergoldetem Griffknopf, ohne Löffelausschnitt, schwere Qualität

Lid

18/10 stainless steel, mirror polished finish, with goldplated knob, heavy gauge

Gold



Art-Nr. Part No.	passend zu Matches
8899/070	/070
8899/100	/100
8899/120	/120
8899/140	/140
8899/160	/160
8899/180	/180
8899/220	/220
8899/240	/240
8899/260	/260
8899/280	/280



contacto



Suppenterrine

aus Edelstahl 18/10, hochglänzend, mit vergoldeten Griffen, schwere Qualität

Soup Tureen

18/10 stainless steel, mirror polished finish, with goldplated handles, heavy gauge

Gold



Art-Nr. Part No.		Ø innen Ø Inside cm	Höhe Height cm
8886/180	1,5 l	18	11
8886/240	3,5 l	24	15
8886/280	5,5 l	28	18

Deckel 8899 bitte separat bestellen.

Please order lids separately (Part No. 8899)

Nelsonkasserolle

zylindrische Form, aus Edelstahl 18/10, hochglänzend, mit vergoldeten Griffen, schwere Qualität. Nicht zum Kochen oder Braten geeignet.

Nelson Dish

cylindrical shape, 18/10 stainless steel, mirror polished finish, with goldplated handles, heavy gauge

Gold



Art-Nr. Part No.		Ø innen Ø Inside cm	Höhe Height cm
8804/120	0,6 l	12	6
8804/140	1 l	14	7

Deckel 8899 bitte separat bestellen.

Please order lids separately (Part No. 8899)

Servierschale, rechteckig

aus Edelstahl 18/10, hochglänzend, mit vergoldeten Griffen, backofengeeignet, schwere Qualität

Rectangular Serving Dish

18/10 stainless steel, mirror polished finish, with goldplated handles, heavy gauge

Gold



Art-Nr. Part No.		Länge innen Inner Length cm	Breite innen Inner Width cm	Höhe Height cm
8810/310	1,8 l	28,5	20	4

Deckel zu 8810/310: / Lid:

8815/310

Ovale Gratinform

aus Edelstahl 18/10, hochglänzend, mit vergoldeten Griffen, backofengeeignet, schwere Qualität

Oval Gratin Dish

18/10 stainless steel, mirror polished finish, with goldplated handles, heavy gauge

Gold



Art-Nr. Part No.		Länge innen Inner Length cm	Breite innen Inner Width cm	Höhe Height cm
8807/280	2 l	28	20	5

Deckel 8890 bitte separat bestellen.

Please order lids separately (Part No. 8890)

Ovale Beilageschale

aus Edelstahl 18/10, hochglänzend, mit vergoldeten Griffen, schwere Qualität

Oval Dish

18/10 stainless steel, mirror polished finish, with goldplated handles, heavy gauge

Gold



Art-Nr. Part No.		Länge innen Inner Length cm	Breite innen Inner Width cm	Höhe Height cm
8806/180	0,5 l	18	11	3,5
8806/210	0,7 l	21	13	3,5
8806/260	1 l	26	17	3,5
8806/300	1,5 l	30	21	3,5

Deckel 8890 bitte separat bestellen.

Please order lids separately (Part No. 8890)

Deckel, oval

zur Serie 8800, aus Edelstahl 18/10, hochglänzend, mit vergoldetem Griffknopf, schwere Qualität

Oval Lid

18/10 stainless steel, mirror polished finish, with goldplated knob, heavy gauge

Gold



Art-Nr. Part No.	passend zu Matches
8890/180	/180
8890/210	/210
8890/260	/260
8890/280	/280
8890/300	/300

Vergoldete Serie Baroness Gold Range



contacto

Art-Nr. Part No.	∅ innen ∅ Inside cm	Höhe gesamt Overall Height cm
8880/240	24	14
8880/260	26	15
8880/300	30	17



Gold

Speiseglocke

aus Edelstahl 18/10, hochglänzend mit vergoldetem Griffknopf, schwere Qualität

Cloche

18/10 stainless steel, mirror polished finish, with goldplated knob, heavy gauge

Art-Nr. Part No.	∅ außen ∅ Outside cm	Höhe Height cm
8883/030	0,3 l	11,5
		5,5



Gold

Bouillontasse

aus Edelstahl 18/10, hochglänzend, mit vergoldetem Griff, mit glatt auslaufendem Schüttrand, schwere Qualität

Soup Bowl

18/10 stainless steel, mirror polished finish, with goldplated handle, with open pouring edge, heavy gauge

Art-Nr. Part No.	Höhe gesamt Overall Height cm	Länge Length cm
8882/010	5	0,1 l
8882/030	6	0,3 l
		21



Gold

Sauciere ohne Fuß

aus Edelstahl 18/10, hochglänzend mit vergoldetem Griff, schwere Qualität

Gravy/Sauce Boat

18/10 stainless steel, mirror polished finish, with goldplated handle, heavy gauge

Art-Nr. Part No.	∅ dia. cm	Höhe Height cm
Für sechs Schnecken: / For six snails:		
8885/006	13	2



Gold

Schneckenplatte

aus Edelstahl 18/10, hochglänzend, mit vergoldeten Griffen, schwere Qualität

Snail Dish

18/10 stainless steel, mirror polished finish, with goldplated handles, heavy gauge

Für zwölf Schnecken: / For twelve snails:		
8885/012	18,5	2,5

Art-Nr. Part No.	∅ dia. cm	Höhe Height cm	Stiellänge Handle Length cm	
8805/120	12	5	11	0,4 l

Deckel 8899 bitte separat bestellen.
Please order lids separately (Part No. 8899)



Gold

Stielpfännchen

aus Edelstahl 18/10, hochglänzend, mit vergoldetem Stiel, schwere Qualität. Konkaver Boden um dem Herausspritzen des Fettes durch Bodenauswölbung beim Erhitzen vorzubeugen.

Butter Pan

18/10 stainless steel, mirror polished finish, with goldplated handle, heavy gauge

Art-Nr. Part No.	∅ außen ∅ Outside cm	Höhe gesamt Overall Height cm	∅ innen ∅ Inside cm	
8889/001	9	8	5,3	0,06 l

Glasschale auch lose erhältlich: / Spare glass dish
8889/890 9 4,5 5,3 0,06 l



Gold

Butterschale mit Cloche

aus schwerem Glas mit Cloche aus Edelstahl 18/10, hochglänzend, Knopf vergoldet, hochwertige Qualität

Butter Dish with Cloche

heavy glass with cloche made of 18/10 stainless steel, mirror polished finish with gold plated knob, high quality, extra heavy gauge

Pikkolokühler/Eiseimer

aus Edelstahl 18/10, hochglänzend, mit vergoldeten Griffen, mit gebördeltem Rand, schwere Qualität

Gold



Art-Nr. Part No.		∅ innen ∅ Inside cm	Höhe Height cm
8891/170	2,5 l	16	17

Ice Bucket

18/10 stainless steel, mirror polished finish, with goldplated handles, rolled edge, heavy gauge

Sektkühler

aus Edelstahl 18/10, hochglänzend, mit vergoldeten Griffen, mit gebördeltem Rand, schwere Qualität

Gold



Art-Nr. Part No.		∅ innen ∅ Inside cm	Höhe Height cm
8892/210	5 l	20	21

Champagne Bucket

18/10 stainless steel, mirror polished finish, with goldplated handles, rolled edge, heavy gauge

Sahnegießer/ Milchkännchen

aus Edelstahl 18/10, hochglänzend, wahlweise ohne oder mit vergoldetem Griff, schwere Qualität

Gold



Art-Nr. Part No.		∅ max. cm	Höhe Height cm
Ohne Griff: / Without handle:			
8894/150	0,15 l	6,5	6,5
Mit Griff: / With goldplated handle:			
8894/151	0,15 l	6,5	6,5

Creamer

18/10 stainless steel, mirror polished finish, heavy gauge

Zuckerdose

aus Edelstahl 18/10, hochglänzend, wahlweise ohne oder mit vergoldeten Griffen, schwere Qualität

Gold



Art-Nr. Part No.		∅ max. cm	Höhe Height cm
Ohne Griffe: / Without handles:			
8895/150	0,25 l	9	5
Mit Griffen: / With goldplated handles:			
8895/151	0,25 l	9	5
Deckel mit vergoldetem Griffknopf bitte separat bestellen: / Please order lids with gold plated knob separately:			
8899/070		7	

Sugar Bowl

18/10 stainless steel, mirror polished finish, heavy gauge

Dessertschale

aus Edelstahl 18/10, hochglänzend, mit vergoldetem Griff, schwere Qualität

Gold



Art-Nr. Part No.	∅ dia. cm	Höhe Height cm
8896/120	12,5	2

Sundae Dish

18/10 stainless steel, mirror polished finish, with goldplated handle, heavy gauge



contacto



Plattteller

aus Edelstahl, hochglänzend,
mit geschlossener Umlaufkante

Service Plate

stainless steel, mirror polished finish,
with closed edge



Art-Nr. Part No.	Höhe Height cm	∅ außen ∅ Outside cm	∅ innen ∅ Inside cm
865/300	1,5	30	20

Plattteller, rund

aus Edelstahl, hochglänzend,
Materialstärke 0,8 mm, mit offener Umlaufkante

Service Plate

stainless steel, mirror polished finish,
with open edge



Art-Nr. Part No.	Höhe Height cm	∅ außen ∅ Outside cm	∅ innen ∅ Inside cm
866/320	1	32	20

Plattteller, achteckig

aus Edelstahl 18/10, hochglänzend,
mit glatt auslaufendem Rand

Octagonal Service Plate

18/10 stainless steel, mirror polished finish,
with open edge



Art-Nr. Part No.	Länge Length cm	Breite Width cm	Höhe Height cm	∅ innen ∅ Inside cm
868/305	30,5	30,5	1	20

Plattteller

aus versilbertem Stahl, Silberschicht 0,5 µ,
anlaufgeschützt, nicht spülmaschinengeeignet,
mit offen gebördeltem Rand

Service Plate

0.5 micron silverplated steel, varnished, with
rolled edge



Art-Nr. Part No.	Höhe Height cm	∅ außen ∅ Outside cm	∅ innen ∅ Inside cm
4450/300	0,8	30	19

Verpackt im Geschenkkarton
Gift boxed.

Plattteller

mit Perlrand, aus versilbertem Stahl,
Silberschicht 0,5 µ, anlaufgeschützt,
nicht spülmaschinengeeignet,
mit offen gebördeltem Rand

Service Plate

0.5 micron silverplated steel, varnished,
with rolled pearl edge



Art-Nr. Part No.	Höhe Height cm	∅ außen ∅ Outside cm	∅ innen ∅ Inside cm
4457/300	0,8	30	19

Verpackt im Geschenkkarton.
Gift boxed.

Tellerglocken Plate Covers



Art-Nr. Part No.	∅ Teller ∅ Plate max. cm	Höhe Height cm
6480/212	19,1 - 20,5	4
6480/250	23,5 - 24,3	4,5
6480/264*	25,2 - 25,7	5,5
6480/266	25,2 - 25,8	4,5
6480/278	26,6 - 27,1	4,5
6480/285	26,5 - 27,8	5
6480/290	27 - 28,3	5
6480/316	29,2 - 30,7	5
6480/324	29,9 - 31,5	5

Bitte berücksichtigen Sie die Toleranzen des Porzellanherstellers beim Ausmessen des Tellers.

*Fits Churchill 10" Nova + Classic plates

Please take into account the china manufacturer's tolerances when measuring the external diameter of your plate.



Tellerglocke, rund

aus Edelstahl 18/10, hochglänzend, konische Form, stapelbar (auch mit Teller), mit gebördeltem Griffloch und Rand, schwere Qualität.

Wir fertigen alle Größen von Tellerglocken nach Vorlage Ihres Porzellantellers. Preis auf Anfrage. Das Griffloch kann auf Wunsch durch einen Griffsteg ersetzt werden.

Plate Cover

18/10 stainless steel, mirror polished, with wrapped edges, stackable (with and without plates), heavy gauge.

We can make virtually any size of cover on receipt of your plate. Prices on request.

Art-Nr. Part No.	∅ Teller ∅ Plate max. cm	Höhe Height cm
6481/236	22,2 - 22,9	4,5
Fits Wood & Sons 9" NHS + Steelite 9" Slimline plates		
6481/242	22,7 - 23,5	4,5
Fits Dudson 9" NHS plate, Churchill 9" Classic + Nova plates		
6481/266	25,7 - 25,8	4,5



Tellerglocke, rund

aus Edelstahl 18/10, matt geschliffen, konische Form, stapelbar (auch mit Teller), mit Steggriff und Rand, mittelschwere Qualität

Plate Cover

18/10 stainless steel, satin ground finish, with wrapped edges, stackable (with and without plates)

Art-Nr. Part No.	∅ Teller ∅ Plate max. cm	Höhe Height cm
6490/217	19,9 - 21	5
6490/236*	22 - 22,9	5
6490/237**	22,3 - 23,1	5
6490/248	23 - 24,1	5
6490/254	23,6 - 24,6	5
6490/259	23,9 - 25	5
6490/263***	24,5 - 25,5	5,5
6490/266	25,3 - 25,8	5,5
6490/270	25,1 - 26,2	5,5
6490/274	26,1 - 26,7	5,5
6490/279	26,3 - 27,2	5,5
6490/283	26,2 - 27,5	5,5
6490/288	27 - 27,9	5
6490/291	27,5 - 28,3	5
6490/296	28,2 - 28,9	5
6490/310	29,5 - 30,2	5
6490/323	30,5 - 31,7	5
6490/330	31,2 - 32,2	5

Bitte berücksichtigen Sie die Toleranzen des Porzellanherstellers beim Ausmessen des Tellers.

* Fits Wood & Sons 9" NHS plate

** Fits Wood & Sons 9" NHS plate and Steelite 9" Slimline plate

*** Fits Churchill 10" Nova + Classic plates

Please take into account the china manufacturer's tolerances when measuring the external diameter of your plate.



Tellerglocke, rund

aus Edelstahl 18/10, hochglänzend, klassisch, mit gebördeltem Griffloch und Rand, schwere Qualität. Wir fertigen alle Größen von Tellerglocken nach Vorlage Ihres Porzellantellers. Preis auf Anfrage. Das Griffloch kann auf Wunsch durch einen Griffsteg oder einen Knopf ersetzt werden.

Plate Cover

18/10 stainless steel, mirror polished, with wrapped edges, heavy gauge. We can make virtually any size of cover on receipt of your plate. Prices on request.

Art-Nr. Part No.	Größe Size cm	passend zu Matches
6460/330	33 x 21,2	
6460/390	39 x 25	1/420
6460/440	44 x 27,5	1/470
6460/490	49 x 29,5	1/530

Matches oval meat flat part no. 1 on page 299.



Speiseglocke, oval

aus Edelstahl 18/10, matt poliert, stapelbar, schwere Qualität, passend zur Bratenplatte Serie 1

Oval Cover

18/10 stainless steel, satin polished, stackable

Speiseglocke

aus Edelstahl 18/10, mit vergoldetem Griffknopf, Auflagerand verstärkt, mittelschwere Qualität

Cloche

18/10 stainless steel, mirror polished finish, with gold plated knob, reinforced edge



Art-Nr. Part No.	∅ dia.	Höhe Height
6450/250	25 cm	13,5 cm

Speiseglocke

aus Edelstahl 18/10, hochglänzend mit vergoldetem Griffknopf, schwere Qualität

Cloche

18/10 stainless steel, mirror polished finish, with goldplated knob, heavy gauge



Art-Nr. Part No.	∅ innen ∅ Inside cm	Höhe gesamt Overall Height cm
8880/240	24	14
8880/260	26	15
8880/300	30	17

Tellerglocke, rund

aus Aluminium

Plate Cover

aluminium, rolled edge



Art-Nr. Part No.	∅ außen ∅ Outside cm	Höhe Height cm
6498/200	20,5	5

Stapelring für Teller

aus Aluminium

Plate Ring

aluminium, rolled edge

Art-Nr. Part No.	∅ oben ∅ Top cm	∅ außen ∅ Outside cm	Höhe Height cm
6497/200	16	20	4

Tellerglocke, klar

aus glasklarem Polycarbonat, temperaturbeständig von -30°C bis +125°C, nicht mikrowellengeeignet, spülmaschinenfest, konische Form mit Griffloch

Plate Cover

clear polycarbonate, can be used between -30°C and +120°C, not suitable for use in microwave ovens, dishwasher proof



Art-Nr. Part No.	∅ Teller ∅ Plate max. cm	Höhe Height cm
6435/252	25,2 cm	6,5 cm
6435/300	30 cm	8,5 cm

Tellerglocke, transparent-weiß

aus Polypropylen, ohne Griffloch, hohe Form, temperaturbeständig von -20°C bis +120°C, spülmaschinenfest, mikrowellengeeignet, recyclebar

Plate Cover, translucent

polypropylene, with knob, dishwasher proof, virtually unbreakable, can be used between -20°C and +120°C and in microwave ovens, stackable, recyclable



Art-Nr. Part No.	∅ Teller ∅ Plate max. cm	Höhe Height cm
6443/190	19 cm	8,5 cm
6443/200	20 cm	8,5 cm
6443/210	21 cm	8,5 cm

Tellerglocke mit Griff

aus weißem Polypropylen, mit Knopfgriff

Plate Cover with knob

white polypropylene, with knob



Art-Nr. Part No.	∅ Teller ∅ Plate max. cm	Höhe Height cm
6448/243	24,1 cm	5 cm

Tellerglocken Plate Covers



Art-Nr. Part No.	∅ Teller ∅ Plate max.	Höhe Height
6440/210	21 cm	6 cm
6440/220	22 cm	6 cm
6440/230*	23 cm	6 cm
6440/235**	23,5 cm	6 cm
6440/243	24,1 cm	6 cm
6440/253	25 cm	6 cm
6440/257***	25,7 cm	6 cm
6440/265	26,5 cm	6 cm
6440/270	27 cm	6 cm
6440/273	27,3 cm	6 cm
6440/280	28 cm	6 cm
6440/283	28,3 cm	6 cm
6440/290	29 cm	6 cm
6440/300	30 cm	6 cm
6440/310	31 cm	6 cm
6440/320	32 cm	6 cm



Tellerglocke, weiß

aus Polypropylen, mit Griffloch, temperaturbeständig von -20°C bis +120°C, spülmaschinenfest, mikrowellengeeignet, recyclebar

Plate Cover, white

polypropylene, virtually unbreakable, dishwasher proof, can be used between -20°C and +120°C and in microwave ovens, stackable, recyclable

* Fits Wood & Sons 9" NHS plate, Churchill 9" Nova and Classic plate + Steelite 9" Slimline plate,

** Fits Dudson 9" NHS plate

*** Fits on Churchill 10" Classic + Nova plates

Art-Nr. Part No.	∅ Teller ∅ Plate max.	Höhe Height
6441/210	21 cm	6 cm
6441/220	22 cm	6 cm
6441/230*	23 cm	6 cm
6441/235**	23,5 cm	6 cm
6441/243	24,1 cm	6 cm
6441/253	25 cm	6 cm
6441/257***	25,7 cm	6 cm
6441/265	26,5 cm	6 cm
6441/270	27 cm	6 cm
6441/273	27,3 cm	6 cm
6441/280	28 cm	6 cm
6441/283	28,3 cm	6 cm
6441/290	29 cm	6 cm
6441/300	30 cm	6 cm
6441/310	31 cm	6 cm
6441/320	32 cm	6 cm



Tellerglocke, transparent-weiß

aus Polypropylen, mit Griffloch, temperaturbeständig von -20°C bis +120°C, spülmaschinenfest, mikrowellengeeignet, recyclebar

Plate Cover, translucent

polypropylene, virtually unbreakable dishwasher proof, can be used between -20°C and +120°C and in microwave ovens, stackable, recyclable

* Fits Wood & Sons 9" NHS plate, Churchill 9" Nova and Classic plate + Steelite 9" Slimline plate, ** Fits Dudson 9" NHS plate *** Fits on Churchill 10" Classic + Nova plates

Art-Nr. Part No.	∅ Teller ∅ Plate max.	Höhe Height
6442/210	21 cm	6 cm
6442/220	22 cm	6 cm
6442/230*	23 cm	6 cm
6442/235**	23,5 cm	6 cm
6442/243	24,1 cm	6 cm
6442/253	25 cm	6 cm
6442/257***	25,7 cm	6 cm
6442/265	26,5 cm	6 cm
6442/270	27 cm	6 cm
6442/273	27,3 cm	6 cm
6442/280	28 cm	6 cm
6442/283	28,3 cm	6 cm
6442/290	29 cm	6 cm
6442/300	30 cm	6 cm
6442/310	31 cm	6 cm

Graue Tellerglocken auf Anfrage.
Light grey plate covers on request.



Tellerglocke, goldgelb

aus Polypropylen, mit Griffloch, temperaturbeständig von -20°C bis +120°C, spülmaschinenfest, mikrowellengeeignet, recyclebar

Plate Cover, dark yellow

polypropylene, virtually unbreakable, dishwasher proof, can be used between -20°C and +120°C and in microwave ovens, stackable, recyclable

* Fits Wood & Sons 9" NHS plate, Churchill 9" Nova and Classic plate + Steelite 9" Slimline plate,

** Fits Dudson 9" NHS plate

*** Fits on Churchill 10" Classic + Nova plates

Art-Nr. Part No.	∅ Teller ∅ Plate max.	Höhe Height	Farbe Colour
6446/253	25,3 cm	6 cm	weiß/white
6446/259	25,9 cm	6 cm	weiß/white
6446/270	27 cm	6 cm	weiß/white
6446/280	28 cm	6 cm	weiß/white
6447/253	25,3 cm	6 cm	transparent
6447/259	25,9 cm	6 cm	transparent
6447/270	27 cm	6 cm	transparent
6447/280	28 cm	6 cm	transparent



Tellerglocke, geschlossen

aus Polypropylen, mit Griffmulden, temperaturbeständig von -20°C bis +120°C, spülmaschinenfest, mikrowellengeeignet, recyclebar

Plate Cover

polypropylene, without hole, dishwasher proof, virtually unbreakable, can be used between -20°C and +120°C and in microwave ovens, stackable, recyclable

Menagenplatte, 3-teilig

aus Edelstahl 18/10, seidenmatt poliert, schwere Qualität, Standard für Justizvollzugsanstalten, hergestellt auf Original-VDN®-Werkzeugen



Three Division Tray

18/10 stainless steel, satin polished finish, heavy gauge

Art-Nr. Part No.	Länge Length cm	Breite Width cm	Höhe Height cm	GN
---------------------	-----------------------	-----------------------	----------------------	----

Abteilplatte: / Three division tray:

6627/003	32,5	27	3,5	1/2
-----------------	------	----	-----	-----

Deckel zu 6627 Abteilplatte: / Lid for 6627 division tray:

6627/290	30,5	25,5	2,3	1/2
-----------------	------	------	-----	-----

Abteilplatte 5-teilig

aus Edelstahl 18/10, hochglänzend, mittel-schwere Qualität



Five Division Tray

18/10 stainless steel, mirror polished finish

Art-Nr. Part No.	Länge Length cm	Breite Width cm	Höhe Height cm
---------------------	-----------------------	-----------------------	----------------------

6610/005	41	28,5	2,5
-----------------	----	------	-----

Weitere Größen und Modelle auf Anfrage.

Further sizes and models available on request.

Tellerwärmer

aus Edelstahl 18/10, hochglänzend, mit Aluminium-Kern, Teller mit Boden-Ø 14, 16 und 18 cm sind durch die Innenrillen rutschsicher, schwere Qualität



Plate Warmer - insulated base

18/10 stainless steel, mirror polished finish with built-in heat element, ridges in base are designed to keep plates with 14, 16 and 18 cm bases steady, heavy gauge

Art-Nr. Part No.	Höhe außen Outer Height cm	Ø Boden Ø Base cm	Ø max. cm
---------------------	----------------------------------	-------------------------	--------------

5219/248	3,5	19	25,6
-----------------	-----	----	------

Auf diesen Tellerwärmer passt die Tellerlocke 6480/264 (stapelbar) von Seite 273.

Matches plate cover 6480/264 (stackable) on page 273.

Warmhalteset

aus Edelstahl 18/10, hochglänzend, mit Aluminium-Kern, passend für Teller bis 26 cm, Deckel doppelwandig, extra schwere Qualität



Plate Warmer - insulated base & lid

18/10 stainless steel, with built-in heat element, in base suitable for plates up to 26 cm Ø, extra heavy gauge

Art-Nr. Part No.	Höhe außen Outer Height cm	Ø Boden Ø Base cm	Ø max. cm
---------------------	----------------------------------	-------------------------	--------------

Doppelwandigen Deckel bitte separat bestellen: / Lid:

5218/270	4,7		27,9
-----------------	-----	--	------

Doppelwandiges Unterteil mit Heizkern: / Base:

5217/270	5,2	20	26,7
-----------------	-----	----	------

Sonderanfertigungen auf Anfrage möglich.

Other sizes made to order on request.

Warmhalteset

aus weißem Polypropylen, für Teller bis max. Ø 26 cm, ohne Griffloch, stapelbar, temperaturresistent von -20°C bis +120°C, recyclebar, spülmaschinenfest, mikrowellengeeignet



Plate Cover and Base Set

white polypropylene, matches plates up to Ø 26 cm, stackable, temperature resistant -20° to +120°C, dishwasher proof, unbreakable, suitable for microwave ovens, recyclable

Art-Nr. Part No.	Höhe gesamt Overall Height cm	Ø außen Ø Outside cm	Farbe Colour
---------------------	-------------------------------------	----------------------------	-----------------

3218/001	10	28,5	weiß/white
-----------------	----	------	------------

Transportgestell (von Seite 409): / Plate carrier:

2516/029	30	30	grau/grey
-----------------	----	----	-----------

Für das Oberteil sind weitere Farben auf Anfrage erhältlich.

Further colours available for the upper part on request.

Toastständer und Brotschalen

Toast Racks and Baskets



contacto

Art-Nr. Part No.	Tiefe Depth cm	Breite Width cm	Höhe Height cm
Für 2 Scheiben: / For 2 slices:			
34/002	8	8,5	8
Für 4 Scheiben: / For 4 slices:			
34/004	8	14	8
Für 6 Scheiben: / For 6 slices:			
34/006	8	19,5	8



Toastständer

aus Edelstahl 18/10, hochglänzend, Materialstärke 0,8 mm, für max. Toastdicke 12 mm, schwere Qualität

Toast Rack

18/10 stainless steel, mirror polished finish, 0.8 mm gauge, for 12 mm slices

Art-Nr. Part No.	Tiefe Depth cm	Breite Width cm	Höhe Height cm
Für 4 Scheiben: / For 4 slices:			
7676/004	5	12,5	6
Für 6 Scheiben: / For 6 slices:			
7676/006	5	14	5



Toastständer

aus Edelstahl 18/10, hochglänzend, für 4 bzw. 6 Scheiben Toastbrot, schwere Qualität

Toast Rack

18/10 stainless steel, mirror polished finish, heavy gauge

Art-Nr. Part No.	Länge außen Outer Length cm	Breite außen Outer Width cm	Höhe Height cm
1230/265	26,5	18,5	4
1230/310	31	22	4,5



Brotschale

aus Edelstahl 18/10, hochglänzend, mit offen gebördeltem Rand

Bread Basket

18/10 stainless steel, mirror polished finish, with open rolled edge

Art-Nr. Part No.	Länge Length cm	Breite Width cm	Höhe Height cm
1260/310	30,5	16,5	5



Brotschale, oval

aus Edelstahl 18/10, hochglänzend, schwere Qualität

Oval Bread Basket

18/10 stainless steel, mirror polished finish, heavy gauge

Art-Nr. Part No.	∅ oben ∅ Top cm	∅ unten ∅ Base cm	Höhe Height cm
2285/210	21	18	7

Lieferung mit weißem Tuch.
Includes white napkin.

friedrucker
Design Solingen



Brötchenkorb

aus verchromtem 5 mm starkem Stahldraht, Stoff- oder Papierservietten lassen sich einfach zwischen die beiden Gestelle einlegen und spannen den Korb aus, Servietten mit dem eigenen Logo geben eine individuelle Note

Wire Basket

5 mm thick chrome plated wire, napkins can be fitted between the two frames



Brot-/ Obstkorb

rund, aus Edelstahl 18/10, hochglänzend,
extra schwere Qualität

Bread/Fruit Basket

18/10 stainless steel, mirror polished finish,
heavy gauge



Art-Nr. Part No.	∅ dia.	Höhe Height
2070/170	17 cm	7,5 cm
2070/200	20,5 cm	9 cm
2070/240	24,5 cm	10 cm

Brot-/ Obstkorb, rund

aus Edelstahl 18/10, hochglänzend,
hochwertige Ausführung, schwere Qualität

Bread/Fruit Basket - round

18/10 stainless steel, mirror polished finish,
high-quality



Art-Nr. Part No.	∅ dia.	Höhe Height
2071/170	17 cm	6 cm
2074/245	25 cm	8,5 cm

Früchtekorb

aus 5 bzw. 2 mm starkem Edelstahldraht 18/10,
beidseitig verwendbar, hochwertige Verarbeitung

Fruit Basket

5 and 2 mm thick 18/10 stainless steel wire,
can be used either way up, high quality



Art-Nr. Part No.	∅ außen ∅ Outside cm	∅ innen ∅ Inside cm	Höhe Height cm
2078/270	24	12	27,5
2078/360	36	12	18

Obstkorb, rund

weitmaschig, aus Edelstahl 18/10,
hochglänzend, hochwertige Ausführung,
schwere Qualität

Bread/Fruit Basket

18/10 stainless steel, mirror polished finish



Art-Nr. Part No.	∅ dia.	Höhe Height
2077/130	21,5 cm	13,5 cm
2077/200	21,5 cm	20 cm

Brot- und Obstkörbe Bread/Fruit Baskets



contacto

Art-Nr. Part No.	Größe Size cm	Höhe Height cm
2072/200	20 x 15	6
2072/290	29 x 19	8,5



Brot-/ Obstkorb, oval
aus Edelstahl 18/10, hochglänzend,
hochwertige Ausführung, schwere Qualität

Oval Bread/Fruit Basket
18/10 stainless steel, mirror polished finish

Art-Nr. Part No.	∅ dia.	Höhe Height cm
2073/180	18 cm	6 cm



Brot- / Obstkorb
Blütenform, aus Edelstahl 18/10,
hochglänzend, hochwertige Ausführung,
schwere Qualität

Bread/Fruit Basket
18/10 stainless steel, mirror polished finish

Art-Nr. Part No.	∅ dia.	Höhe Height cm
2076/130	24,5 cm	13 cm



Obstkorb, rund
aus Edelstahl 18/10, hochglänzend,
hochwertige Ausführung, schwere Qualität

Bread / Fruit Basket
18/10 stainless steel, mirror polished finish

Art-Nr. Part No.	∅ oben ∅ Top cm	∅ Boden ∅ Base cm	Höhe Height cm
2079/090	9	9	13



Grissini-Korb
aus Edelstahl 18/10, hochglänzend,
leicht konische Form, stabile, schwere Qualität

Bread Stick Basket
18/10 stainless steel, mirror polished finish

Brötchenschütte/Regalkorb

aus dunkler, gesottener Vollweide,
Höhe hinten: 22 cm, Höhe vorne: 12 cm,
hochwertige Qualität

Bread/Display Basket

made of dark willow, height at rear: 22 cm,
height at front: 12 cm, heavy gauge



Art-Nr. Part No.	Länge außen Outer Length cm	Breite außen Outer Width cm
4880/450	45	45

Auslage-/Buffetkorb

aus dunkler, gesottener Vollweide,
hochwertige Qualität

Display/Bufet Basket

made of dark willow



Art-Nr. Part No.	Länge außen Outer Length cm	Breite außen Outer Width cm	Höhe außen Outer Height cm
4881/350	35	35	10

Rechteckige Korbschale

aus naturheller Vollweide,
hochwertige Verarbeitung

Bread Basket

made of light willow



Art-Nr. Part No.	Länge außen Outer Length cm	Breite außen Outer Width cm	Höhe außen Outer Height cm
4883/370	37	27	7,5

Baguettekorb

aus naturheller Vollweide,
hochwertige Verarbeitung

Baguette Basket

made of light willow



Art-Nr. Part No.	Länge außen Outer Length cm	Breite außen Outer Width cm	Höhe außen Outer Height cm
4887/300	30	15	8,5

Baguettekorb

aus dunkler, gesottener Vollweide,
auch zum Aufhängen geeignet,
hochwertige Qualität

Baguette Basket

made of dark willow, also suitable for wall
mounting



Art-Nr. Part No.	Breite außen Outer Width cm	Tiefe Depth cm	Höhe gesamt Overall Height cm
4882/500	50	27	61



contacto



Servierkorb

aus dunkler, gesottener Vollweide,
hochwertige Verarbeitung

Serving Basket

made of dark willow



Art-Nr. Part No.	Länge außen Outer Length cm	Breite außen Outer Width cm	Höhe außen Outer Height cm
4889/290	29	20	7

Runder Brotkorb

aus naturhellem Bambus

Round Bread Basket

made of light bamboo



Art-Nr. Part No.	∅ außen ∅ Outside cm	Höhe außen Outer Height cm
4884/220	22	7,5

Ovaler Brotkorb

aus naturhellem Bambus

Oval Bread Basket

made of light bamboo



Art-Nr. Part No.	Länge außen Outer Length cm	Breite außen Outer Width cm	Höhe außen Outer Height cm
4885/250	25	19	7,5

Runde Korbschale

aus naturheller Vollweide, hochwertige
Verarbeitung

Round Basket

made of light willow



Art-Nr. Part No.	∅ außen ∅ Outside cm	Höhe außen Outer Height cm
4886/220	22	8

Korb-Etagere

aus dunkler, gesottener Vollweide,
hochwertige Qualität

3 Tier Stand

dark willow



Art-Nr. Part No.	∅ dia. cm	Höhe Height cm
4873/003	46	58

Eierkorb

aus dunkler Vollweide, innen gepolstert mit
Synthetikstoff

Egg Basket

dark willow, inside padded with synthetic fabric



Art-Nr. Part No.	∅ dia. cm	Höhe Height cm
4878/260	26	17

Polyethylen-Körbe Polyethylene-Baskets



contacto

Art-Nr. Part No.	Höhe Height cm	∅ Boden ∅ Base cm	∅ max. cm
4770/200	8,5	14	20
4770/250	9	17	25



Brotkörbchen, rund

ganz aus Polypropylen, naturfarbenes Weidenimitat, spülmaschinengeeignet

Bread Basket

polypropylene, wicker imitation, dishwasher safe

Art-Nr. Part No.	Länge innen Inner Length cm	Breite innen Inner Width cm	Höhe Height cm
4771/220	22	16	6



Brotkörbchen, oval

ganz aus Polypropylen, naturfarbenes Weidenimitat, spülmaschinengeeignet

Oval Bread Basket

polypropylene wire, wicker imitation, dishwasher safe

Art-Nr. Part No.	Länge innen Inner Length cm	Breite innen Inner Width cm	Höhe Height cm
4772/220	22	16	6



Brotkörbchen, rechteckig

ganz aus Polypropylen, naturfarbenes Weidenimitat, spülmaschinengeeignet

Bread Basket

polypropylene wire, wicker imitation, dishwasher safe

Art-Nr. Part No.	Länge innen Inner Length cm	Breite innen Inner Width cm	Höhe Height cm
4773/380	30	15	6,5



Baguettekorb

ganz aus Polypropylen, naturfarbenes Weidenimitat, spülmaschinengeeignet

Baguette Basket

polypropylene wire, wicker imitation, dishwasher safe

Art-Nr. Part No.	Höhe Height cm	∅ Boden ∅ Base cm	∅ max. cm
4774/330	6	25	33
4774/380	7	30	38



Korb, rund, flach

ganz aus Polypropylen, oberer Ring drahtverstärkt, naturfarbenes Weidenimitat

Bread Basket

polypropylene, with reinforced wire rim, wicker imitation

Art-Nr. Part No.	Länge Length cm	Breite Width cm	Höhe Height cm
4782/530	53	32,5	8



Korb, GN 1/1

konisch zulaufend, Rattan-Imitation, Geflecht aus Polyethylen, verstärkt mit verchromten Drahtrahmen, nicht spülmaschinengeeignet, besonders geeignet zum Einsetzen von GN Schalen

GN 1/1 Basket

rattan imitation, polyethylene, reinforced with chrome plated wire frame, not dishwasher safe



Polyethylen-Körbe Polyethylene-Baskets

Korb, Normgrößen

Rattan-Imitation, Geflecht ganz aus Polypropylen, spülmaschinengeeignet, schwere Qualität



Art-Nr. Part No.	Länge Length cm	Breite Width cm	Höhe Height cm	GN
---------------------	-----------------------	-----------------------	----------------------	----

Gastronorm-Maß: / Gastronorm size:				
4781/530	53	32,5	8	1/1

Bäckerei-Maß: / Bakers Size:				
4781/400	40	30	9	

Basket

rattan imitation, polypropylene, dishwasher safe, heavy gauge

Korb, rund

Rattan-Imitation, Geflecht ganz aus Polypropylen, spülmaschinengeeignet, schwere Qualität



Art-Nr. Part No.	∅ außen ∅ Outside cm	Höhe Height cm
---------------------	----------------------------	----------------------

4783/210	21	9
4783/250	25	9

Round Basket

rattan imitation, polypropylene, dishwasher safe, heavy gauge

Korb, rechteckig

Rattan-Imitation, Geflecht ganz aus Polypropylen, spülmaschinengeeignet, schwere Qualität



Art-Nr. Part No.	Länge außen Outer Length cm	Breite außen Outer Width cm	Höhe Height cm
---------------------	-----------------------------------	-----------------------------------	----------------------

4785/230	23	18,5	8
----------	----	------	---

Rectangular Basket

rattan imitation, polypropylene, dishwasher safe, heavy gauge

Korb, rechteckig, flach

Rattan-Imitation, Geflecht ganz aus Polypropylen, spülmaschinengeeignet, schwere Qualität



Art-Nr. Part No.	Länge Length cm	Breite Width cm	Höhe Height cm
---------------------	-----------------------	-----------------------	----------------------

4786/300	30	20	4
----------	----	----	---

Shallow Rectangular Basket

rattan imitation, polypropylene, dishwasher safe, heavy gauge

Korb, oval

Rattan-Imitation, Geflecht ganz aus Polypropylen, spülmaschinengeeignet, schwere Qualität



Art-Nr. Part No.	Länge Length cm	Breite Width cm	Höhe Height cm
---------------------	-----------------------	-----------------------	----------------------

4787/240	24	15	7
----------	----	----	---

Oval Basket

rattan imitation, polypropylene, dishwasher safe, heavy gauge

Korb, rund

Rattan-Imitation, Geflecht ganz aus Polypropylen, spülmaschinengeeignet, schwere Qualität



Art-Nr. Part No.	Maß Size cm	Höhe Height cm
---------------------	-------------------	----------------------

4789/380	38	8,5
----------	----	-----

Round Basket

rattan imitation, polypropylene, dishwasher safe, heavy gauge

Besteckkorb

Rattan-Imitation, Geflecht ganz aus Polypropylen, spülmaschinengeeignet, schwere Qualität



Art-Nr. Part No.	Länge außen Outer Length cm	Breite außen Outer Width cm	Höhe Height cm
---------------------	-----------------------------------	-----------------------------------	----------------------

4788/275	27,5	10	9
----------	------	----	---

Cutlery Basket

rattan imitation, polypropylene, dishwasher safe, heavy gauge



contacto



Die **contacto**-Silberserie ist mit einem Anlaufschutz versehen, der den Oxydationsprozess stark verlangsamt. Die Produkte sind zusätzlich zur Kartonverpackung innen durch Seidenpapier und Polybeutel vor Sonnenlicht und Luft geschützt, und können somit auch längere Zeit problemlos gelagert werden.

Wichtige Pflegehinweise:

- Silber nicht unnötig Sonnenlicht aussetzen
- Fast alle Chemikalien und Wasser können die Silberschicht angreifen; nicht säurefest
- Nur mit handelsüblichen Silberpflegemitteln reinigen. Diese stellen den Silberglanz wieder her und kaschieren Kratzer auf der Oberfläche
- Tablets vor direktem Kontakt mit Lebensmitteln schützen
- Versilberte Produkte sind nicht spülmaschinengeeignet
- Kerzenleuchter mit Blumenkränzen oder Acyrlringen vor Kerzenwachs schützen

The **contacto** silverware range has a protective coating, which slows down the oxidation process greatly. The products are also protected from direct sunlight and air by being wrapped in tissue paper and plastic bags.

Care advice:

- Do not leave unnecessarily in direct sunlight
- Virtually all chemicals and water can attack the protective coating; not acid resistant
- Only clean with normal silverware cleaning products. These will bring up the silver shine again and cover up surface scratches.
- Protect trays before direct contact with food
- Protect candlesticks from candle wax with floral wreaths or acrylic rings

Silver - Line

- anlaufgeschützt
- Silberschicht 0,5 µ
- hochwertige Qualität
- protective coating
- 0.5 micron silverplating
- good quality

Kerzenständer, hoch

aus versilbertem Zinkguss, Silberschicht 0,5 µ, anlaufgeschützt, nicht spülmaschinengeeignet, Bodenfläche mit tischschonendem Velours belegt

Candlestick

0.5 micron silverplated zinc alloy, lacquered, bottom surface covered with velour to protect table surface



Art-Nr.	∅ Boden	Höhe
Part No.	∅ Base	Height
4421/001	11,5 cm	20,5 cm

Verpackt im Geschenkkarton
Gift boxed.

Kandelaber, dreiarmlig

aus versilbertem Zinkguss, Bodenfläche mit tischschonendem Velours belegt, Unterteil durch einfaches Stecksystem abtrennbar und somit auch als einfacher Kerzenständer (wie 4421/001) nutzbar

Candelabra, 3 arm

0.5 micron silverplated zinc alloy, varnished, bottom surface covered with velour to protect table surface, can be dismantled and used as a single candlestick



Art-Nr.	∅ Boden	Höhe	Breite
Part No.	∅ Base	Height	Width
	cm	cm	cm
4421/003	11,5	32,5	29

Verpackt im Geschenkkarton
Gift boxed.

Kandelaber, fünfarmig

aus versilbertem Zinkguss, Bodenfläche mit tischschonendem Velours belegt, Unterteil durch einfaches Stecksystem abtrennbar und somit auch als einfacher Kerzenständer (wie 4421/001) nutzbar

Candelabra, 5 arm

0.5 micron silverplated zinc alloy, varnished, bottom surface covered with velour to protect table surface, can be dismantled and used as a single candlestick



Art-Nr.	∅ Boden	Höhe	Breite
Part No.	∅ Base	Height	Width
	cm	cm	cm
4421/005	11,5	32,5	29

Verpackt im Geschenkkarton
Gift boxed.

Versilberte Tafelartikel Silverware



Art-Nr.	Höhe	∅ Boden
Part No.	Height	∅ Base
4420/002	7 cm	7 cm

Verpackt im Geschenkkarton
Gift boxed.



Kerzenhalter, Set à 2 St.

aus versilbertem Zinkguss, Silberschicht 0,5 µ, anlaufgeschützt, nicht spülmaschinengeeignet, mit herausnehmbaren Einsätzen, Bodenfläche mit tischschonendem Velours

Candlesticks (pair)

0.5 micron silverplated zinc alloy, lacquered, with removable inserts, bottom surface covered with velour to protect table surface

Art-Nr.	Höhe	∅ Boden	∅ oben
Part No.	Height	∅ Base	∅ Top
4425/175	17,5	5,5	2,5

Verpackt im Geschenkkarton
Gift boxed.



Blumenvase mit Griff

aus versilbertem Zinkguss, Silberschicht 0,5 µ, anlaufgeschützt, nicht spülmaschinengeeignet, Bodenfläche mit tischschonendem Velours, nicht für Frischblumen geeignet

Bud Vase

0.5 micron silverplated zinc, varnished, with handle, base covered with velour to protect table surface, should not be used for fresh flowers

Art-Nr.	Höhe	∅ Boden	∅ Säule
Part No.	Height	∅ Base	∅ Pole
4441/110	10,5	9,7	3,2
4441/160	15,5	9,7	3,2

Verpackt im Geschenkkarton
Gift boxed.



Kerzenhalter

klassizistische Säulenform aus versilbertem Eisenguss, Silberschicht 0,5 µ, anlaufgeschützt, nicht spülmaschinengeeignet, Bodenfläche mit tischschonendem Velours

Candlestick

0.5 micron silverplated iron, varnished, column design, gift boxed, bottom surface covered with velour to protect table surface

Art-Nr.	Länge	Breite innen	Höhe gesamt
Part No.	Length	Inner Width	Overall Height
4446/145	14,5	2,5	7

Verpackt im Geschenkkarton
Gift boxed.



Serviettenhalter

aus versilbertem Stahl, Silberschicht 0,5 µ, anlaufgeschützt, nicht spülmaschinengeeignet

Napkin/Serviette Holder

0.5 micron silverplated steel, varnished

Art-Nr.	Höhe gesamt	Länge
Part No.	Overall Height	Length
4448/280	13 cm	27,5 cm

Verpackt im Geschenkkarton
Gift boxed.



Dekantierständer

aus versilbertem Messing, Silberschicht 0,5 µ, anlaufgeschützt, nicht spülmaschinengeeignet, Knäufe vergoldet, für 0,75 l-Flaschen

Wine Cradle

0.5 micron silverplated brass with gold plated knobs, not dishwasher proof, for 0.75 L bottles

Korb, rund

aus versilbertem Stahldraht, Silberschicht
0,5 µ, anlaufgeschützt, nicht spülmaschinen-
geeignet



Art-Nr.	∅ innen	Höhe
Part No.	∅ Inside	Height
4401/225	22 cm	5 cm

Verpackt im Geschenkkarton
Gift boxed.

Bread Basket

0.5 micron silverplated steel, lacquered

Korb, oval

aus versilbertem Stahldraht, Silberschicht
0,5 µ, anlaufgeschützt, nicht spülmaschinen-
geeignet



Art-Nr.	Länge innen	Breite innen	Höhe
Part No.	Inner Length	Inner Width	Height
	cm	cm	cm
4402/230	20	14	6
4402/270	25,5	16,5	5

Verpackt im einfachen Karton
Plain boxed.

Oval Bread Basket

0.5 micron silverplated steel, lacquered

Baguettekorb

aus versilbertem Stahldraht, Silberschicht
0,5 µ, anlaufgeschützt, nicht spülmaschinen-
geeignet



Art-Nr.	Länge innen	Breite innen	Höhe
Part No.	Inner Length	Inner Width	Height
	cm	cm	cm
4403/305	28	12,5	6

Verpackt im einfachen Karton
Plain boxed.

Baguette Basket

0.5 micron silverplated steel, lacquered

Weidekantierkorb

aus versilbertem Stahldraht, Silberschicht 0,5µ,
anlaufgeschützt, nicht spülmaschinengeeignet,
für 0,75 l-Flaschen, hochwertige Qualität



Art-Nr.	Länge außen	Breite außen	Höhe gesamt
Part No.	Outer Length	Outer Width	Overall Height
	cm	cm	cm
4407/240	24	11	18

Verpackt im Geschenkkarton
Gift boxed.

Wine Basket

0.5 micron silverplated steel, not dishwasher
proof, for 0.75 L bottles

Brotkorb, rund

aus versilbertem Stahl, Silberschicht 0,5 µ,
anlaufgeschützt, nicht spülmaschinengeeignet



Art-Nr.	Höhe	∅ Boden	∅ innen
Part No.	Height	∅ Base	∅ Inside
	cm	cm	cm
4430/240	8	12,5	23,5

Verpackt im Geschenkkarton
Gift boxed.

Bread Basket

0.5 micron silverplated steel, varnished

Art-Nr. Part No.	Fläche Size cm	Länge Length cm
4422/215	7 x 4,5	21,5

Verpackt im Geschenkkarton
Gift boxed.



Gebäckzange

aus versilbertem Zinkguss, Fläche und Griff verziert, Silberschicht 0,5 µ, anlaufgeschützt, nicht spülmaschinengeeignet

Pastry Tongs

cast zinc with decorated handle and blade, silverplated (0.5 micron), varnished

Art-Nr. Part No.	Fläche Size cm	Länge Length cm
4432/250	7 x 4,5	25

Verpackt im Geschenkkarton
Gift boxed.



Servierzange

aus versilbertem Zinkguss, Silberschicht 0,5 µ, anlaufgeschützt, nicht spülmaschinengeeignet

Pastry Tongs

varnished silverplated (0.5 micron), cast zinc alloy, heavy gauge

Art-Nr. Part No.	∅ dia.	Breite Width cm
4452/004	4 cm	2,5 cm

Verpackt im Geschenkkarton
Gift boxed.



Serviettenringe, rund

Set à 4 Stück, aus versilbertem Messing, Silberschicht 0,5 µ, anlaufgeschützt, nicht spülmaschinengeeignet

Round Napkin Rings (set of 4)

0.5 micron silverplated brass, varnished

Art-Nr. Part No.	Maß Size cm	Breite Width cm
4456/004	5 x 3	2,5

Verpackt im Geschenkkarton
Gift boxed.



Serviettenringe, oval

Set à 4 Stück, aus versilbertem Messing, Silberschicht 0,5 µ, anlaufgeschützt, nicht spülmaschinengeeignet

Oval Napkin Rings (set of 4)

0.5 micron silverplated brass, varnished

Art-Nr. Part No.	Höhe Height cm	∅ außen ∅ Outside cm	∅ innen ∅ Inside cm
4450/300	0,8	30	19

Verpackt im Geschenkkarton
Gift boxed.



Plattteller

aus versilbertem Stahl, Silberschicht 0,5 µ, anlaufgeschützt, nicht spülmaschinengeeignet, mit offen gebördeltem Rand

Service Plate

0.5 micron silverplated steel, varnished, with rolled edge

Art-Nr. Part No.	Höhe Height cm	∅ außen ∅ Outside cm	∅ innen ∅ Inside cm
4457/300	0,8	30	19

Verpackt im Geschenkkarton.
Gift boxed.



Plattteller

mit Perlrand, aus versilbertem Stahl, Silberschicht 0,5 µ, anlaufgeschützt, nicht spülmaschinengeeignet, mit offen gebördeltem Rand

Service Plate

0.5 micron silverplated steel, varnished, with rolled pearl edge

Petits-Fours-Etagere

mit drei Ebenen, aus Edelstahl 18/10,
hochglänzend, Lieferung mit Montageanleitung

3 Tier Cake Stand

18/10 stainless steel, mirror polished finish,
self assembly



Art-Nr. Part No.	∅ dia. cm	Höhe Height cm
53/003	20 / 22,5 / 25	39,5

Petits-Fours-Ständer

aus Edelstahl 18/10, hochglänzend,
schwere Qualität

Petit Four Stand

18/10 stainless steel, mirror polished finish,
heavy gauge



Art-Nr. Part No.	∅ oben ∅ Top cm	∅ unten ∅ Base cm	Höhe gesamt Overall Height cm
58/145	14,5	6	8

Servieretagere, klein

aus Edelstahl 18/10, hochglänzend poliert,
gut geeignet zum Reichen von Gebäck zum
Kaffee, verbesserte Qualität

2 and 3 Tier Cake Stands

18/10 stainless steel, mirror polished finish,
with open edges



Art-Nr. Part No.	∅ dia. cm	Höhe Height cm
3231/012	9 / 11	6
3231/023	11 / 14	6
3231/123	9 / 11 / 14	11

Glas-Etagere

flache gehärtete Glasscheiben in einem
Edelstahlgestell mit Tragering

2 and 3 Tier Cake Stands

heavy flat tempered glass with stainless steel
stem



Art-Nr. Part No.	∅ dia. cm	Höhe Height cm
3226/002	21 / 25	29
3226/003	21 / 25 / 30	40

Einfache Montage.
Easy self assembly.

Schalen-Etagere

ganz aus Edelstahl, hochglänzend, 2 cm hohe
Schalen

Fruit Stand

stainless steel, mirror polished finish



Art-Nr. Part No.	∅ dia. cm	Höhe Height cm
Mit einer Schale		
59/001	16	12,5
Mit zwei Schalen / 2 tier		
59/002	16 / 27	22
Mit drei Schalen / 3 tier		
59/003	16 / 22 / 27	32

Einfache Montage.
Supplied flat packed.

Etageren Cake Stands



contacto

Art-Nr. Part No.	∅ dia. cm	Höhe Height cm
3232/003	30 / 40 / 50	49

Einfache Montage.
Self assembly.



Etagerer, dreistufig

aus Edelstahl, hochglänzend, schwere Qualität

3 Tier Cake Stand

stainless steel, mirror polished finish, with open edges

Art-Nr. Part No.	∅ dia. cm	Höhe Height cm
3236/003	20 / 26 / 32	39

Lieferung unmontiert. Erweiterung bis zu 5 Etagen auf Anfrage möglich.
Supplied flat packed. Can be increased up to 5 tiers on request.



Etagen-Tortenständer

Hochzeitstortenständer, Scheiben und Zwischenstücke aus 18/10 Edelstahl, stabile Ausführung

3 Tier Wedding Cake Stand

18/10 stainless steel, heavy gauge

Art-Nr. Part No.	Höhe Height cm	∅ dia. cm	∅ Teller ∅ Plate max.
3240/003	52	38	30 / 32 / 34

Lieferung ohne Teller. Mindestdurchmesser des Porzellantellers: 25,5 cm.
Supplied without plates. Plates should have max. 227 mm foot.



Telleretagerer

aus verchromten 6 bzw. 8 mm starkem Stahldraht

3 Tier Buffet Stand

chrome plated steel wire, with rubber feet

Art-Nr. Part No.	Höhe Height cm	Breite Width cm	GN
7031/211	44	63	1/1

Passende Platte aus Melamin: / Matches melamine tray:
4931/011 1/1

An eigenes Geschirr angepasste Trägerebenen können auf Anfrage angefertigt werden.

Individual design available.



Porzellanträger

aus massiven Stangen aus Edelstahl 18/0, seidenmatt poliert, edles Design, für Transport zerlegbar, beide Trägerebenen lassen sich durch patentiertes Stecksystem leicht auswechseln, schwere Qualität

GN 1/1 Buffet Display Stand

heavy 18/0 stainless steel tubular stand, satin polished, easy self-assembly, heavy gauge

Friedr. Müller
Design Solingen



Holzblock GN 1/2

gefertigt aus besonders robustem, lebensmittelgerecht geöltem 5 cm starkem Buchen-Stirnholz, auf vier Holzfüßen, als Buffet- oder Arbeitsplatte, nicht spülmaschinengeeignet, extra schwere Qualität



GN 1/2 Wooden Board

made from particularly durable, 5 cm thick food friendly oiled beech wood, 4 wooden feet, not dishwasher proof, extra heavy gauge

Art-Nr. Part No.	Länge Length cm	Breite Width cm	Höhe Height cm
1502/325	32,5	26,5	10

Glasschneidbrett zur hygienischen Speisenpräsentation: /
Glass Cutting Board:

1504/300	30	20	
----------	----	----	--

Zwei nebeneinander gestellte Blöcke können durch eine GN 1/1 Abdeckhaube wie 645 von Seite 296 geschützt werden.

Two wooden boards placed next to each other would match a GN 1/1 lid such as 645/530 etc. on page 296.

Holzschneidblock GN 1/1

gefertigt aus besonders robustem, lebensmittelgerecht geöltem 5 cm starkem Buchen-Stirnholz, mit Safrinne und Griffmulden, auf vier Gummifüßen, zum Zerlegen und Tranchieren von Fleisch oder Geflügel oder als Buffetplatte, nicht spülmaschinene geeignet, extra schwere Qualität



Art-Nr. Part No.	Länge Length cm	Breite Width cm	Höhe Height cm
1503/530	53	32,5	6

Passend darauf Rolltop-Haube GN 1/1 für Buffet wie: /
Matches a GN 1/1 lid such as 645/530 etc. on page 296:

645/530	54	33,5	19
---------	----	------	----

GN 1/1 Cutting Board

made from particularly durable, 5 cm thick food friendly oiled beech wood, 4 rubber feet, not dishwasher proof, extra heavy gauge

Holzplatte, drehbar

aus massivem Bambusholz, kugelgelagerter drehbarer Teller, nicht spülmaschinene geeignet



Art-Nr. Part No.	∅ dia. cm	Höhe Height cm
656/350	35	3,5

Revolving Cheese Board

bamboo, revolving, not dishwasher proof

Käseabdeckhaube

aus starkem Polystyrol-Kunststoff, insbesondere passend zu Mönchkopfskäse-hobel 3666, Knopf kann abgeschraubt werden



Art-Nr. Part No.	∅ dia. cm	Höhe Height cm
3689/200	18	13

Cheese Cover

strong polystyrene, matches cheese slicer 3666, removable knob

Mönchkäsehobel

aus hochdichtem grob schwarz-weiß marmorisiertem Polypropylen, Hobel ganz aus Edelstahl 18/0, daher hygienisch, geruchsneutral und länger optisch attraktiv, **spülmaschinenfest**, zum dekorativen Schaben von Mönchskopfskäse (Tête-de-Moine) oder Choc o'Roll-Schokolade



Art-Nr. Part No.	∅ dia. cm	Höhe Height cm
3666/220	22	16

Tête-de-Moine Cheese Slicer

high density polypropylene, with stainless steel blade, **dishwasher safe**, can also be used for shaving chocolate

Käseglocke

Platte aus Edelstahl 18/10, hochglänzend, Haube aus Polystyrol-Kunststoff



Art-Nr. Part No.	∅ außen ∅ Outside cm	∅ innen ∅ Inside cm	Höhe Height cm
674/240	24	20	14

Pastry Tray with Cover

18/10 stainless steel, mirror polished finish, with polystyrene cover

Eisskulpturformen Ice Sculpture Moulds



contacto

Mehrwegformen

aus weißem Polyethylen zur Herstellung von Eisskulpturen, außen mit orangefarbenem Spezialharz verstärkt.

Die Formen lassen sich einfach mit Eiswürfeln und Wasser befüllen und danach einfrieren. Nach zwischenzeitlichem Lockern der Schrauben kann die fertige Skulptur etwa 72 Stunden nach dem Einfrieren entnommen werden.

Multi Ice Sculpture Moulds

from white polyethylene, enforced outside by orange coloured special resin.

The mould can be filled easily with water and ice cubes. After 36 hours the screws have to be loosened and after 72 hours the moulds can be taken off by opening the screws.



Meerjungfrau / Mermaid

5858/010 Höhe/Height 86 cm



**Mehrfach verwendbar !
For multiple use !**

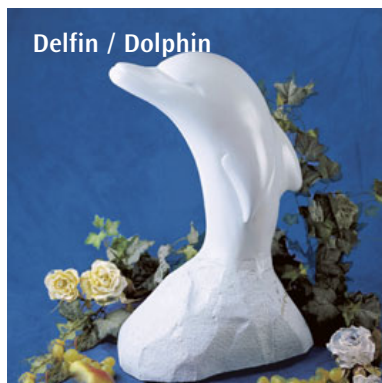

Delfin / Dolphin

5858/003 Höhe/Height 58 cm



Fisch / Fish

5858/008 Höhe/Height 56 cm



Brautpaar / Bridal Couple

5858/007 Höhe/Height 83 cm



Muschel / Shell

5858/004 Höhe/Height 56 cm



Schwan / Swan

5858/001 Höhe/Height 53 cm



Violinschlüssel / Violin Clef

5858/005 Höhe/Height 67 cm



Seepferdchen / Sea Horse

5858/011 Höhe/Height 70 cm

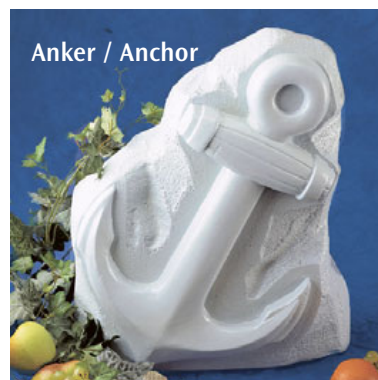

Anker / Anchor

5858/002 Höhe/Height 56 cm



Panther

5858/006 Höhe/Height 64 cm



Konferenz-Flaschenkühler

aus schwarzem POM,
Abdeckung aus Edelstahl 18/0,
zur Kühlung von vier handelsüblichen Flaschen
bis 64 mm Durchmesser, mit Kühlakku, Depots
für Kapselheber und Kronkorken

Bottle cooler

for conference room, black POM,
18/0 stainless steel cover, cools four bottles up
to 64 mm diameter, includes ice pack,
slots for opener and caps



(Ersatz) Kühlakku

zur Kühlung von Speisen und Getränken,
lange Kühldauer durch Spezialgel, entspricht
den EU-Richtlinien

(Spare) Single Ice Pack

made of blue plastic, keep cold for a long time
due to a special gel, meets EC regulations



Art-Nr. Part No.	Länge Length cm	Breite Width cm	Höhe Height cm
797/004	33	12,5	10

6207/170 Ersatzkühlakku / Spare ice pack

Die Oberfläche eignet sich als Werbefläche durch
Ätzungen.

Logos can be etched on the surface.

friedrueher
Design Solingen

Art-Nr. Part No.	Länge Length cm	Breite Width cm	Tiefe Depth cm	Gewicht Weight kg
6207/170	17,5	9,5	3,5	0,4

GN 1/1 Kühlsystem

Außenschale aus schwarzem Kunststoff,
mit Tablett GN 1/1 20 mm aus Edelstahl 18/10,
Lieferung mit zwei Kühlakkus

GN 1/1 Cold Buffet Set

black plastic with 18/10 stainless steel
GN 1/1 20 mm tray, supplied with a pair of ice
packs



(Ersatz) Kühlakku

zur Kühlung von Speisen und Getränken,
lange Kühldauer durch Spezialgel, entspricht
den EU-Richtlinien

(Spare) Single Ice Pack

made of blue plastic, keep cold for a long time
due to a special gel, meets EU regulations

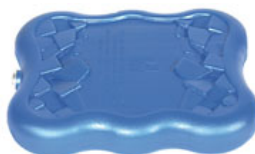

Art-Nr. Part No.	Länge Length cm	Breite Width cm	Höhe Height cm
6201/530	53,5	33,5	10,5

Lieferung ohne abgebildete Rolltop-Haube von Seite 296.

Bei Bedarf bitte separat bestellen: /

Please order rolltop lid (see page 296) separately:

645/530 54 34 20

Einzelner Ersatzkühlakku: / Spare single ice pack:

6202/001 20,5 17 3,5

(Ersatz)-Einsätze: / (Spare) Trays:

7011/020 53 32,5 2

7011/040 53 32,5 4

Art-Nr. Part No.	Länge Length cm	Breite Width cm	Tiefe Depth cm	Gewicht Weight kg
6202/001	20,5	17	3,5	0,75

Edelstahlrahmen GN

aus Edelstahl 18/10, zur Ergänzung des
Kühlsystems 6201 oder zum Einstellen von
GN 1/1 Behältern bis 65 mm Tiefe

GN 1/1 Frame

18/10 stainless steel, suitable for cold buffet set
6201 or for 1/1 Gastronorm containers up to
65 mm deep



Art-Nr. Part No.	Länge Length cm	Breite Width cm	Höhe Height cm
7030/070	53	32,5	7

6201/530 Kühlsystem* / Cold Buffet Set*

645/530 Rolltop-Haube / Rolltop lid

* Kühlsystem besteht aus Kunststoffschale, 2 Kühlakkus,
Tablett

* Cold Buffet Set consists of plastic well, 2 ice packs and
a GN 1/1 20 mm tray

Tablett, rund

ganz aus Edelstahl 18/10, hochglänzend
poliert, stapelbar

Round Buffet Tray

18/10 stainless steel, mirror polished, stackable



Art-Nr. Part No.	∅ dia. cm	Höhe Height cm
3835/450	46	2

Für das Buffet Buffet Items



contacto

Art-Nr. Part No.	GN	Höhe Height
7029/011	1/1	4,5 cm - 10 cm



Edelstahlrahmen GN

aus Edelstahl 18/10, Außenmaß GN 1/1, geeignet für Gastronorm-Behälter bis Größe GN 1/1 in 40 mm Tiefe, nach vorne geneigt, daher ideal zur Speisenpräsentation auf dem Buffet oder in der Theke

GN 1/1 Frame

18/10 stainless steel, suitable for 1/1 Gastronorm containers up to 40 mm deep, tilted for presentation

Art-Nr. Part No.	Breite max. Max. Width	Breite min. Min. Width	Höhe Height
	cm	cm	cm
6915/400	35	13	40

Löffel hierzu bitte separat bestellen: /
Please order canapé spoons separately:
1999/099

Passende Spieße siehe alle Größen der Serie 855 auf
Seite 117./ Fits to all sizes of skewers 855 on page 117.



Buffetpyramide

drei Seiten mit jeweils 21 Aussparungen für Partylöffel und 15 Löchern (3 mm Ø) für Spieße, aus Edelstahl, matt poliert

Buffet Pyramid

3 sided with 21 slots for canapé spoons and 15 holes (Ø 3 mm) for cocktail sticks each side, stainless steel, satin polished

Art-Nr. Part No.	Löffelmaß Size	Länge gesamt Total Length
1999/099	6 cm x 4 cm	12 cm



Party-/Buffetlöffel

Edelstahl 18/10, hochglänzend, zum Präsentieren von Löffelcanapés und Häppchen bei Partys und Stehempfangen

Canapé / Cocktail Spoon

18/10 stainless steel, mirror polished finish heavy gauge

Art-Nr. Part No.	Länge Length	Zinkenlänge Prongs Length	Ø Griff Ø Handle
	cm	cm	cm
1271/095	9,5	2	1,2

Verpackt à 6 Stück, Preis einzeln.
Priced each, packed in 6's.



Olivengabel

aus Edelstahl 18/10

Olive Fork

18/10 stainless steel

Art-Nr. Part No.	Höhe Height	Breite Width	Zinkenlänge Prongs Length
	cm	cm	cm
8003/002	6,5	3	1,3



Partygabel

aus Edelstahl 18/0

Canapé Fork

18/0 stainless steel

Art-Nr. Part No.	Ø innen Ø Inside	Länge Length
2082/001	3 cm	8 cm



Gläserhalter/Tellerclip

aus weißem ABS-Kunststoff, zum Feststecken von Sektflöten an den Tellerrand, kleine Kautschuk-Stopper verhindern das Abgleiten des Tellerclips, ideal für Sektempfänge und Steh-Partys

Glass Plate Clip

white ABS plastic, to hold glass to plate

GN-Rolltop Abdeckhaube

Haube und Griff aus glasklarem Polycarbonat, temperaturbeständig bis +65°C, geeignet für den Einsatz auf GN 1/1 Chafing Dishes, sehr robuste Qualität, nahezu unzerbrechlich



Art-Nr. Part No.	Länge außen Outer Length cm	Breite außen Outer Width cm	Höhe Height cm	GN
645/530	54	33,5	19	1/1

GN 1/1 Rolltop Buffet Lid

polycarbonate, temperature resistant up to +65°C, fits GN 1/1 trays in chafing dishes, heavy gauge, virtually unbreakable

GN-Kuppelhaube

aus glasklarem Polycarbonat mit verchromtem Griff, passt auf alle GN-Tablets, bis +65°C einsetzbar, sehr robuste Qualität, spülmaschinengeeignet, nahezu unzerbrechlich



Art-Nr. Part No.	Länge außen Outer Length cm	Breite außen Outer Width cm	Höhe Height cm	GN
647/530	54	33,3	16	1/1

GN 1/1 Buffet Cover

polycarbonate, fits GN 1/1 trays, temperature resistant up to +65°C, heavy gauge, virtually unbreakable

GN-Kuppelhaube

aus glasklarem Polycarbonat mit verchromtem Griff, passt auf alle GN-Tablets, mit Öffnung an Längsseite, bis +65°C einsetzbar, sehr robuste Qualität, nahezu unzerbrechlich



Art-Nr. Part No.	Länge außen Outer Length cm	Breite außen Outer Width cm	Höhe Height cm	GN
648/530	54	33,3	16	1/1

GN 1/1 Buffet Cover

polycarbonate, fits on all GN 1/1 trays, open one side for serving, temperature resistant up to +65°C, heavy gauge, virtually unbreakable

GN-Bufferhaube

aus glasklarem Polycarbonat mit verchromtem Griff, passt auf alle GN-Tablets, wechselseitig eine Hälfte ganz aufklappbar, bis +65°C einsetzbar, sehr robuste Qualität, nahezu unzerbrechlich



Art-Nr. Part No.	Länge außen Outer Length cm	Breite außen Outer Width cm	Höhe Height cm	GN
649/530	54	33,3	11	1/1

GN 1/1 Buffet Cover

polycarbonate, fits GN 1/1 trays, half section can be completely opened, temperature resistant up to +65°C, heavy gauge, virtually unbreakable

Rolltop Abdeckhaube, rund

aus glasklarem Polycarbonat, temperaturbeständig bis +65°C, geeignet für den Einsatz auf Chafing Dishes mit 40 cm Durchmesser, sehr robuste Qualität, nahezu unzerbrechlich



Art-Nr. Part No.	∅ dia. cm	Höhe Height cm
646/400	40	23

Rolltop Buffet Lid, round

polycarbonate, temperature resistant up to +65°C, heavy gauge, virtually unbreakable

GN Platte mit Abdeckhaube

Haube aus klarem SAN Kunststoff, flache Form mit Griffknopf, Tablett aus weißem SAN, temperaturbeständig von -40°C bis 90°C



Art-Nr. Part No.	Länge Length cm	Breite Width cm	Höhe Height cm	GN
657/325	32,5	26,5	8	1/2
657/530	53	32,5	8	1/1

GN Plate and Cover, shallow

clear SAN plastic cover, shallow design with knob, white SAN tray, withstands temperatures from -40°C to 90°C

GastroNorm Buffet-Tabletts

Gastronorm Buffet Trays



contacto



Art-Nr. Part No.	Länge Length cm	Breite Width cm	Höhe gesamt Overall Height cm
5611/530	53	32,5	5



GN Buffet-Tablett, stapelbar
aus Edelstahl 18/10, hochglänzend, stapelbar

GN 1/1 Buffet Tray, stackable
18/10 stainless steel, mirror polished finish, can be stacked with or without food

Art-Nr. Part No.	Länge Length cm	Breite Width cm	Höhe Height cm	GN
5812/325	32,5	26,5	1,5	1/2
5811/530	53	32,5	1,5	1/1



GN-Tablett mit Dekorrand
aus Edelstahl 18/0, hochglänzend, mit Dekorrand

GN Buffet Tray
18/0 stainless steel, mirror polished finish, with decorated edge

Art-Nr. Part No.	Länge Length cm	Breite Width cm	Höhe Height cm	GN
6012/325	32,5	26,5	1,5	1/2
6011/530	53	32,5	1,5	1/1
6021/650	65	53	1,5	2/1



GN Buffet-Tablett
aus Edelstahl 18/10, seidenmatt poliert mit hochglänzendem offenem Rand, extra schwere Qualität

GN Buffet Tray
18/10 stainless steel, satin polished finish, with mirror polished edge, fits most GN 1/1 chafing dishes, trolleys and insulated transport boxes, extra heavy gauge

Art-Nr. Part No.	Länge Length cm	Breite Width cm	Höhe Height cm	GN
4711/530	53	32,5	1,5	1/1



GN Tablett
aus Edelstahl 18/10, hochglänzend

GN Buffet Tray
18/10 stainless steel, mirror polished finish

Art-Nr. Part No.	Länge Length cm	Breite Width cm	Höhe Height cm	GN
4312/325	32,5	26,5	1,5	1/2
4311/530	53	32,5	1,5	1/1



GN-Tablett mit Dekorrand
aus Edelstahl, hochglänzend, mit Dekorrand, stapelbar

GN Buffet Tray
stainless steel, mirror polished, with decorated edge



Holz-Fischplatte

aus hellem Hartholz mit Safrinrinne, Metall-
beschläge aus lebensmittelecht versiegeltem
Aluminiumguss, nicht spülmaschinengeeignet

Fish/Salmon Platter

wood with sealed cast aluminium decoration,
not dishwasher proof



Art-Nr. Part No.	Größe Size
3855/760	76 cm x 20 cm

Fisch-/ Lachsplatte

aus Edelstahl 18/0, hochglänzend, fugenlos,
schwere Qualität, weitere Tiermotive auf
Anfrage z.B. Rind, Ente, Hahn, Schwein,
Widder, Truthahn, Pute, Schnecke

Fish/Salmon Platter

18/0 stainless steel, mirror polished finish,
Further range of animal platters available on
request



Art-Nr. Part No.	Fläche Size cm	Länge Length cm
3801/940	50 x 26,5	94

Fischplatte

aus Edelstahl 18/10, mit gebördeltem Rand,
Bodenfläche seidenmatt, schwere Qualität

Fish/Salmon Platter

18/10 stainless steel, with rolled edge, satin
polished base, heavy gauge



Art-Nr. Part No.	Länge Length cm	Breite Width cm	Höhe Height cm
5/055	55	24	3
5/070	75	29	2,4
5/100*	100	34,5	2

*mit offenem Rand / *with open edge

Fischplatte

aus Edelstahl, hochglänzend poliert, mit
gebördeltem Rand, mittelschwere Qualität

Fish/Salmon Platter

stainless steel, mirror polished finish, with
rolled edge



Art-Nr. Part No.	Länge Length cm	Breite Width cm	Höhe Height cm
3845/450	45	18	2,3
3845/600	60	24,5	2,3
3845/650	65	26	2,8
3845/750	75	28	2,8

Holz-Bufferplatte, rechteckig

aus hellem Hartholz mit Safrinrinne, Metall-
beschläge aus lebensmittelecht versiegeltem
Aluminiumguss, nicht spülmaschinengeeignet

Cheese Board

wood with sealed cast aluminium decoration,
not dishwasher proof



Art-Nr. Part No.	Länge Length cm	Breite Width cm	Höhe Height cm
3856/500	50	30	2

Bratenplatten Meat Flats



contacto

Art-Nr. Part No.	Länge Length cm	Breite Width cm	Höhe Height cm
1/260	26	19	2
1/310	31	21,5	2,2
1/360	36	25	2,7
1/420	42	28,5	3
1/470	47	31	3
1/510	51	34	3,3
1/565	56,5	38	3,5
1/635	63,5	41	3,5
1/100	100	68	4

Passende ovale Speiseglocke (Art. 6460) auf Anfrage.
Oval cover 6460 available on request.



Bratenplatte, oval

aus Edelstahl 18/10, seidenmatt poliert, mit gebördeltem Rand, schwere Qualität, hergestellt auf Original-VDN®-Werkzeugen

Oval Meat Flat

18/10 stainless steel, satin polished finish, rolled edge, heavy gauge

Art-Nr. Part No.	Länge Length cm	Breite Width cm	Höhe Height cm
3/250	25	18	1,6
3/300	30	22	1,8
3/350	35	22	1,6
3/400	40	26	2
3/450	45	29	2
3/500	50	35	2,4
3/550	55	38	3
3/610	60,5	42	3
3/660	66	46	3,2



Bratenplatte, oval, flach

aus Edelstahl, mit gebördeltem Rand, hochglänzend, flache Form, schwere Qualität

Oval Meat Flat

stainless steel, mirror polished finish, with rolled edge

Art-Nr. Part No.	∅ dia.	Höhe Height cm
4/200	21 cm	1,2 cm
4/280	26,5 cm	1,6 cm
4/320	32 cm	2,2 cm
4/360	37 cm	2,8 cm
4/420	42 cm	2,8 cm
4/800	80 cm	4 cm



Bratenplatte, rund

aus Edelstahl 18/10, mit gebördeltem Rand, seidenmatt poliert, schwere Qualität

Round Platter

18/10 stainless steel, satin polished finish, with rolled edge, heavy gauge

Art-Nr. Part No.	Länge Length cm	Breite Width cm	Höhe Height cm
1442/315	31,5	21,5	1,8
1442/365	36,5	25	1,9



Bratenplatte, oval

aus Edelstahl 18/10, hochglänzend, mit glatt auslaufendem Rand, Materialstärke: 1,7 mm, extra schwere Qualität

Oval Meat Flat

18/10 stainless steel, mirror polished finish, open edge, material thickness: 1.7 mm, extra heavy gauge

Art-Nr. Part No.	Länge Length cm	Breite Width cm	Höhe Height cm
1441/320	32	22	2
1441/370	37	26	2
1441/530	53	36	2



Bratenplatte

aus Edelstahl 18/10, Innenfläche seidenmatt gebürstet, mit hochglänzendem, gebördeltem Rand, schwere Qualität

Meat Flat

18/10 stainless steel, satin polished with mirror polished rolled edge



Tablett

ohne Griffe, rechteckig, aus Edelstahl 18/10, mit verziertem, hochglänzendem Rand, Bodenfläche seidmatt, schwere Qualität



Art-Nr. Part No.	Länge Length cm	Breite Width cm	Höhe Height cm
6/380	38	27	1,8
6/430	43	30	1,8
6/480	48,5	33,5	1,8
6/550	55	38	1,8

Tray

18/10 stainless steel, satin polished finish, with decorated, mirror polished edge, heavy gauge

Tablett

mit Griffen, rechteckig, aus Edelstahl 18/10, mit verziertem, hochglänzendem Rand, Bodenfläche seidmatt, schwere Qualität



Art-Nr. Part No.	Länge Length cm	Breite Width cm	Höhe Height cm
7/430	43	30	1,8
7/480	48	35,5	1,8
7/550	55	38	1,8

(Längen ohne Griffe gemessen)
(Length excludes handles)

Tray

with handles, 18/10 stainless steel, satin polished finish with decorated, mirror polished edge, heavy gauge

Barocktablett

ohne Griffe, rechteckig, aus Edelstahl 18/10, hochglänzend, schwere Qualität



Art-Nr. Part No.	Länge Length cm	Breite Width cm	Höhe Height cm
8/300	30	23,5	1,6
8/350	35	27	1,8
8/400	40	29,5	2
8/450	45	34,5	2,2
8/500	52	40	3
8/600	60	46	3,2

Baroque Tray

18/10 stainless steel, mirror polished finish, heavy gauge

Barocktablett

mit Griffen, rechteckig, aus Edelstahl 18/10, hochglänzend, schwere Qualität



Art-Nr. Part No.	Länge Length cm	Breite Width cm	Höhe Height cm
9/500	52	40	3
9/600	60	46	3,2

(Längen ohne Griffe gemessen)
(Length excludes handles)

Baroque Tray

with handles, 18/10 stainless steel, mirror polished finish, heavy gauge

Barocktablett

ohne Griffe, oval, aus Edelstahl 18/10, hochglänzend, schwere Qualität



Art-Nr. Part No.	Länge Length cm	Breite Width cm	Höhe Height cm
10/300	31	24	1,8
10/350	37	29	1,6
10/450	47	36	2

Oval Baroque Tray

18/10 stainless steel, mirror polished finish, heavy gauge

Platte, achteckig

aus Edelstahl 18/10, hochglänzend, schwere Qualität



Art-Nr. Part No.	Länge Length cm	Breite Width cm	Höhe Height cm
1440/250	25	19,5	2
1440/310	31	23,5	2,3
1440/370	37	27	2,4
1440/440	41	31,5	2,4
1440/500	46	35	2,4
1440/510	51	39	2,4

Display/Service Tray

18/10 stainless steel, mirror polished finish, heavy gauge

Buffet- und Bankettplatten Pastry- and Buffet Trays



contacto



Art-Nr. Part No.	Länge Length cm	Breite Width cm	Höhe Height cm
6901/360	36	25	2,5
6901/420	42	28,5	2,5
6901/510	51	34	2,5



Buffetplatte, oval

aus Edelstahl 18/10, hergestellt auf Original-VDN®-Werkzeugen

Oval Buffet Tray

18/10 stainless steel, with rolled edge

Art-Nr. Part No.	∅ dia. cm	Höhe Height cm
6905/320	32	2
6905/400	40	2
6905/500	50	2
6905/600	60	2
6905/800	80	2

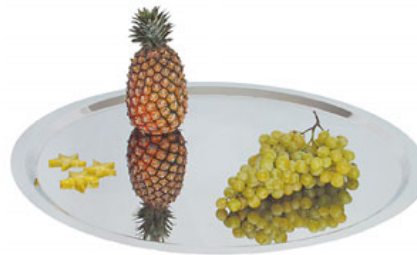

Bankettplatte, rund

aus Edelstahl 18/10, hochglänzend, glatt auslaufender Rand, Materialstärke 1,5 mm, extra schwere Qualität, hergestellt auf Original-VDN®-Werkzeugen

Round Buffet Tray

18/10 stainless steel, mirror polished finish, with open edge, 1.5 mm material thickness, extra heavy gauge

Art-Nr. Part No.	Länge Length cm	Breite Width cm	Höhe Height cm
6908/345	34,5	26	2
6908/400	40	29,5	2
6908/460	46	33,5	2
6908/520	52	36,5	2
6908/560	56	40	2
6908/620	62	43,5	2
6908/700	70	48	2



Bankettplatte, oval

aus Edelstahl 18/10, hochglänzend, glatt auslaufender Rand, Materialstärke 1,5 mm, extra schwere Qualität

Oval Buffet Tray

18/10 stainless steel, mirror polished finish, with open edge, 1.5 mm material thickness, extra heavy gauge

Art-Nr. Part No.	Länge Length cm	Breite Width cm	Höhe Height cm
6910/065	65	44	2
6910/075	75	50	2
6910/082	82	50	2
6910/100	100	65	2



Bankettplatte, rechteckig

aus Edelstahl 18/10, hochglänzend, glatt auslaufender Rand, Materialstärke 1,5 mm, extra schwere Qualität

Rectangular Buffet Tray

18/10 stainless steel, mirror polished finish, with open edge, 1.5 mm material thickness, extra heavy gauge

Art-Nr. Part No.	Länge Length cm	Breite Width cm	Höhe Height cm	GN
6911/530	53	32,5	2	1/1
6921/650	65	53	2	2/1



GN-Bankettplatte

aus Edelstahl 18/10, hochglänzend, glatt auslaufender Rand, Materialstärke 1,5 mm, extra schwere Qualität

GN Buffet Tray

18/10 stainless steel, mirror polished finish, with open edge, 1.5 mm material thickness, extra heavy gauge



Tablett

aus Edelstahl 18/10, hochglänzend, Materialstärke: 1 mm, mit Hohlgriffen, schwere Qualität

Service Tray

18/10 stainless steel, mirror polished finish, with hollow handles, 1 mm material thickness



Art-Nr. Part No.	Länge Length cm	Breite Width cm	Höhe Height cm
1445/510	51	36,5	1,5

(Länge ohne Griffe gemessen)
(Length excludes handles)

Buffet-Tablett

aus Edelstahl 18/10, hochglänzend, mit offenem Rand, mit Hohlgriffen, Materialstärke 1,5 mm, extra schwere Qualität

Banqueting Tray

18/10 stainless steel, mirror polished finish, with hollow handles, open edge, material thickness 1.5 mm, extra heavy gauge



Art-Nr. Part No.	Länge Length cm	Breite Width cm	Höhe Height cm
1449/655	66	50	2,6

(Längen ohne Griffe gemessen)
(Length excludes handles)

Tablett, rechteckig

aus Edelstahl 18/10, seidenmatt glänzend, aus einem Stück gefertigt

Rectangular Tray with Handles

18/10 stainless steel, satin polished finish, one piece, heavy gauge



Art-Nr. Part No.	Länge Length cm	Breite Width cm	Höhe Height cm
950/350	35	27	1,6
950/400	40	30	2
950/450	45	34	2
950/520	52	39	2
950/600	60	45	2

(Längen ohne Griffe gemessen)
(Length excludes handles)

Tablett

aus Edelstahl 18/10, hochglänzend poliert, mit gebördeltem Rand, schwere Qualität

Display Tray

18/10 stainless steel, mirror polished finish, with rolled edge, heavy gauge



Art-Nr. Part No.	Länge Length cm	Breite Width cm	Höhe Height cm
51/220	22	17	2
51/260	26	20	2
51/310	31	24	2
51/340	34	26	2
51/370	36,5	28	2
51/420	42	32	2
51/470	47	36,5	2
51/520	52	40	2
51/600	60	47	2,4

Ausstelltablett

aus Edelstahl 18/10, hochglänzend poliert, mit offen gebördeltem Rand, schwere Qualität

Display / Butcher's Tray

18/10 stainless steel, with raised and half rolled edge, heavy gauge



Art-Nr. Part No.	Länge außen Outer Length cm	Breite außen Outer Width cm	Höhe Height cm
5401/210*	21	16	1
5401/240	24	18	1
5401/280	28	21	0,6
5401/300	31	16	1
5401/305	30,5	23	1
5401/310	31	21	1
5401/350	33	25	1
5401/351	35	25	1,2
5401/420*	42	28	1,2
5401/421	42	19	0,6

*matt poliert
*matt polished



contacto





Buffet Modulsystem HALBMOND

aus Edelstahl 18/10, hochglänzend, Materialstärke: 1,5 mm, auf drei Gummifüßen

Crescent Buffet Display

18/10 stainless steel, mirror polished finish, 1.5 mm material thickness, with three rubber feet



Art-Nr.	∅
Part No.	dia.
2501/500	50 cm

Buffet Modulsystem VOLLKREIS

aus Edelstahl 18/10, hochglänzend, Materialstärke: 1,5 mm, auf drei bzw. vier Gummifüßen

Circular Buffet Display

18/10 stainless steel, mirror polished finish, 1.5 mm material thickness, with three/four rubber feet



Art-Nr.	∅
Part No.	dia.

auf 3 Füßen / with three feet	
2502/420	42 cm
2502/500	50 cm

auf 4 Füßen / with four feet	
2502/600	60 cm

Buffet Modulsystem VIERTELKREIS

aus Edelstahl 18/10, hochglänzend, Materialstärke: 1,5 mm, auf vier Gummifüßen

Quarter Circle Buffet Display

18/10 stainless steel, mirror polished finish, 1.5 mm material thickness, with four rubber feet



Art-Nr.	Länge	Breite
Part No.	Length	Width
2504/400	40 cm	40 cm

Buffet Modulsystem QUADRAT

aus Edelstahl 18/10, hochglänzend, Materialstärke: 1,5 mm, auf vier Gummifüßen

Square Buffet Display

18/10 stainless steel, mirror polished finish, 1.5 mm material thickness, with four rubber feet

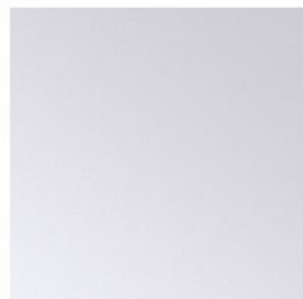

Art-Nr.	Größe
Part No.	Size
2506/400	40 cm x 40 cm

Buffet Modulsystem Buffet Display System



contacto



Art-Nr. Part No.	Länge Length	Breite Width
2505/400	40 cm	40 cm



Buffet Modulsystem DREIECK
aus Edelstahl 18/10, hochglänzend, Materialstärke: 1,5 mm, auf drei Gummifüßen

Triangular Buffet Display
18/10 stainless steel, mirror polished finish, 1.5 mm material thickness, with three rubber feet

Art-Nr. Part No.	Länge Length	Breite Width
2503/480	48 cm	40 cm
2503/600	60 cm	50 cm



Buffet Modulsystem RECHTECK, kassettiert
aus Edelstahl 18/10, hochglänzend, Materialstärke: 1,5 mm, auf vier Gummifüßen

Rectangular Buffet Display
18/10 stainless steel, mirror polished finish, 1.5 mm material thickness, with four rubber feet

Art-Nr. Part No.	Länge außen Outer Length cm	Länge innen Inner Length cm	Breite Width cm
2508/800	80	60	40



Bitte Hochstellsegmente separat bestellen (Art. 2509); die Standardausführung ist mit kurzen Gummifüßen ausgestattet.

Please order extension legs separately (Part no. 2509). Standard version with short rubber feet.

Buffet Modulsystem TRAPEZ
aus Edelstahl 18/10, hochglänzend, Materialstärke: 1,5 mm, auf vier Gummifüßen

Trapezoid Buffet Display
18/10 stainless steel, mirror polished finish, 1.5 mm material thickness, with four rubber feet

Art-Nr. Part No.	Länge Length
2509/050	5 cm
2509/100	10 cm
2509/150	15 cm

Preis pro einzelmem Segment.
Priced per each leg.



Hochsteller für Buffet Modulsystem

aus massivem Edelstahl 18/0, zum Aufschrauben anstelle der Gummifüße, passend für alle Module, wahlweise in drei Höhen

Feet for Buffet Display System
solid 18/0 stainless steel, to be screwed, available in three heights



Serviertablett, rechteckig
aus Edelstahl, matt poliert, gebördelter Rand

Rectangular Tray
stainless steel, matt polished, rolled edge



Art-Nr. Part No.	Länge Length cm	Breite Width cm	Höhe Height cm
4647/210	21	13	1,5

Abgebildetes Glas siehe Seite 369.
Lemon tea/ Latte glass can be found on page 369.

Ausstelltablett
aus Edelstahl 18/10, hochglänzend, mit gebogenem Rand, schwere Qualität

Display / Butcher's Tray
18/10 stainless steel, mirror polished finish, with raised and half rolled edge, heavy gauge



Art-Nr. Part No.	Länge außen Outer Length cm	Breite außen Outer Width cm	Höhe Height cm
5402/220	22,5	16	1,3
5402/280	28,5	18,5	1,7
5402/340	34	24,5	1,8
5402/400	38,5	27	1,8
5402/450	44	29,5	1,8
5402/500	49	32	1,8

Auslegebecken
aus Edelstahl 18/10, matt poliert, mit abgerundeten Ecken, hergestellt auf Original VDN-Werkzeugen, schwere Qualität

Display/Butcher's Tray
18/10 stainless steel, satin polished, rounded corners, heavy gauge



Art-Nr. Part No.	Länge Length cm	Breite Width cm	Höhe Height cm
5406/260	26	18	2,5

Ausstelltablett
aus Edelstahl 18/10, mit offenem, glattem Rand, schwere Qualität

Display Tray
18/10 stainless steel, with open, flat edge, heavy gauge



Art-Nr. Part No.	Länge Length cm	Breite Width cm	Höhe Height cm
290/210	21	14,5	2

Seidenmatt poliert: / Satin polished finish:

Art-Nr. Part No.	Länge Length cm	Breite Width cm	Höhe Height cm
290/290	29	21	2
290/400	40	30	2
290/580	58	21	2
290/581	58,5	40,5	2

Hochglänzend poliert: / Mirror polished finish:

Auslageplatte
aus Edelstahl 18/10, hochglänzend, mit glattem Rand, schwere Qualität

Display/ Butcher's Tray
18/10 stainless steel, mirror polished finish, with open edge, heavy gauge



Art-Nr. Part No.	Länge Length cm	Breite Width cm	Höhe Height cm
580/100	21,5	15,5	1,8
580/200	29,5	19,5	2
580/400	36	24	1
580/600	39	27	1
580/700	49	32	1,4
580/800	44,5	35	1,2
580/900	44,5	32,5	0,9

Rechteckiges Tablett
aus Edelstahl 18/0, hochglänzend, Haube aus Luran, temperaturresistent zwischen -40°C und +95°C, Innenfläche 34 x 23 cm

Pastry Tray with Cover
18/0 stainless steel, mirror polished finish, with Luran® cover, can be used between -40°C and +95°C, inner size: 34 x 23 cm



Art-Nr. Part No.	Länge Length cm	Breite Width cm	Höhe gesamt Overall Height cm
673/430	43	31	8,5

Ersatzhaube für 673/430: / Spare cover for 673/430
673/901

Kantinentabletts Fast Food/Canteen Trays



Art-Nr. Part No.	Länge Length cm	Breite Width cm	Höhe Height cm	Farbe Colour
---------------------	-----------------------	-----------------------	----------------------	-----------------

Euronorm EN 1/1: / Euronorm EN 1/1:

4411/001	53	37	1,6	lichtgrau/light grey
4411/004	53	37	1,6	weiß/white
4411/005	53	37	1,6	granitgrau/granite
4411/006	53	37	1,6	melba/peach
4411/907*	53	37	1,6	schwarz/black

GastroNorm GN 1/1: / Gastronorm GN 1/1:

4511/001	53	32,5	1,6	lichtgrau/light grey
4511/004	53	32,5	1,6	weiß/white
4511/005	53	32,5	1,6	granitgrau/granite
4511/006	53	32,5	1,6	melba/peach
4511/907*	53	32,5	1,6	schwarz/black

GastroNorm GN 1/2: / Gastronorm GN 1/2:

4512/001	32,5	26,5	1,6	lichtgrau/light grey
4512/005	32,5	26,5	1,6	granitgrau/granite
4512/907*	32,5	26,5	1,6	schwarz/black

* nur diese Ausführung ist rutschfest (daher nicht
spülmaschinengeeignet)

* non slip (therefore not dishwasher proof)



Norm-Tablett

aus glasfaserverstärktem Polyesterharz, spülmaschinenfest, robust, formbeständig, hitzebeständig bis +140°C, mit Stapelnocken und Randverstärkung, Monoblockaufbau, hohe mechanische und chemische Resistenz, geeignet für automatische Stapelung

Gastronorm & Euronorm Trays

fibreglass reinforced polyester, with reinforced edges & drying/ stacking lugs, dishwasher proof, temperature resistant from -50° to +140°C, resistant to food acids, alcohol and UV light, extremely robust, virtually unbreakable

Art-Nr. Part No.	Länge Length cm	Breite Width cm	Höhe Height cm
3773/415	41,5	30	2,3
3773/455	45,5	34	2,3



Antirutsch-Tablett, rechteckig

aus braunem ABS-Kunststoff, hitzeresistent bis +80°C, spülmaschinengeeignet, sehr robuste, langlebige Spezialbeschichtung mit Korkanteil, temperaturbelastbar bis ca. +150°C, alkohol- und fettresistent, antibakteriell

Serving Tray, non slip

brown ABS plastic, dishwasher proof up to +80°C cork surface, withstands heat up to +150°C, alcohol and fat-resistant, antibacterial

Art-Nr. Part No.	Länge Length cm	Breite Width cm	Höhe Height cm
---------------------	-----------------------	-----------------------	----------------------

Nussbaum-Dekor (rutschfest) / Walnut (non-slip)

3401/444	44	32	1,7
----------	----	----	-----

Nussbaum-Dekor (nicht rutschfest): / Walnut:

3401/440	44	32	1,7
3401/460	46	36	1,5
3401/520	52	39	1,5
3401/610	61	43	1,7



Serviertablett

aus melaminbeschichtetem 3 mm-Pressholz, spülmaschinenfest (ausgenommen rutschfeste Tablett), schlagfest und bruchstabil, temperaturresistent von -10°C bis +100°C, säure-, laugen-, UV-beständig

Serving Tray

melamine coated walnut, dishwasher proof (except non-slip trays), temperature resistant from -10°C to +100°C resistant to food acids, alcohol and UV light, virtually unbreakable

Art-Nr. Part No.	Länge Length cm	Breite Width cm	Höhe Height cm
3501/460	46	35	1,8
3501/550	55	40	1,8
3501/600	60	45	1,8



Kantinentablett, rutschfest

aus melaminbeschichtetem 3 mm-Pressholz, mahagonifarben, säureresistent

Canteen Tray, non slip

melamine coated wood, mahogany coloured, resistant to food acids and alcohol



Serviertablett

aus Polypropylen, mit Stapelnocken, recyclebar, resistent gegen Säuren und Chemikalien, bedingt rutschfest, spülmaschinengeeignet bis ca. +80°C; nur kurzzeitig formbeständig bis +100°C

Fast Food Tray

polypropylene, with stacking lugs, textured surface reduces slippage, dishwasher proof up to +80°C, heat resistant up to +100°C for short duration, virtually unbreakable, recyclable



Art-Nr. Part No.	Länge Length cm	Breite Width cm	Höhe Height cm	Farbe Colour
---------------------	-----------------------	-----------------------	----------------------	-----------------

Rot: / Red:				
5353/351	35	26,5	2	rot/red
5353/401	40	30	2	rot/red
5353/001	45	35	2	rot/red

Grau: / Grey:				
5353/002	45	35	2	grau/grey

Blau: / Blue:				
5353/353	35	26,5	2	blau/blue
5353/403	40	30	2	blau/blue
5353/003	45	35	2	blau/blue

Braun: / Brown:				
5353/004	45	35	2	braun/brown

Schwarz: / Black:				
5353/006	45	35	2	schwarz/black

Farbe GRÜN auf Anfrage lieferbar.
Green available on request.

Kantinen-Tablett

aus glasfaserverstärktem Polyester, schlagfest und bruchstabil, spülmaschinenfest, temperaturresistent von -50°C bis +140°C, säure-, laugen- und UV-beständig, im Stapel belüftbar



Art-Nr. Part No.	Länge Length cm	Breite Width cm	Höhe Height cm	Farbe Colour
---------------------	-----------------------	-----------------------	----------------------	-----------------

5354/002	46	36	2,5	lichtgrau/light grey
5354/005	46	36	2,5	granitgrau/granite

Canteen Tray, non slip

fibreglass reinforced black polyester, dishwasher proof, temperature resistant from -50°C to +140°C, resistant to food, acids, alcohol & UV light, virtually unbreakable

Tablett, rutschfest

aus glasfaserverstärktem Polyesterharz, spülmaschinenfest, robust, formbeständig, mit rutschfester Folie beschichtet



Art-Nr. Part No.	Länge Length cm	Breite Width cm	Höhe Height cm
---------------------	-----------------------	-----------------------	----------------------

5326/460	46	35,5	2,2
----------	----	------	-----

Rectangular Tray

non slip, fibreglass reinforced polyester, dishwasher proof

Tablett

Trapezform, aus glasfaserverstärktem Polyesterharz, spülmaschinenfest, robust, formbeständig, temperaturbeständig von -50°C bis +140°C, mit Stapelnocken und Randverstärkung, Monoblockaufbau, hohe mechanische und chemische Resistenz, geeignet für automatische Stapelung



Art-Nr. Part No.	Länge Length cm	Breite Width cm
---------------------	-----------------------	-----------------------

5366/480	48	34
----------	----	----

Tray

fibreglass reinforced polyester, with reinforced edges & drying/ stacking lugs, dishwasher proof, withstands temperatures from -50° to +140°C, resistant to food acids, alcohol and UV light, extremely robust, virtually unbreakable

Kantinentabletts

Fast Food/Canteen Trays



contacto



Art-Nr. Part No.	Größe Size cm	Höhe Height cm
Mahagoni-Dekor: / mahogany:		
3504/001	53 x 32,5	1,8

Die Tabletts sind nur bedingt spülmaschinengeeignet.

Trays are not suitable for permanent dishwasher use.



GN 1/1 Tablett, rutschfest

aus melaminbeschichtetem 3 mm-Pressholz, säureresistent

Gastronorm 1/1 Tray, non slip

melamine coated wood, resistant to food acids and alcohol

Art-Nr. Part No.	Länge Length cm	Breite Width cm	Höhe Height cm	Farbe Colour
3511/001	53	32,5	1,8	mahagoni/mahogany
3511/003	53	32,5	1,8	gelb/yellow

Die Tabletts sind nur bedingt spülmaschinengeeignet.

Trays are not suitable for permanent dishwasher use.



GN 1/1 Tablett

rechteckige Form, aus melaminbeschichtetem 3 mm-Pressholz, säureresistent

Gastronorm 1/1 Tray

melamine coated wood, resistant to food acids and alcohol

Art-Nr. Part No.	Länge Length cm	Breite Width cm	Höhe Height cm	Farbe Colour
GastroNorm GN 1/1: / Gastronorm GN 1/1:				
3311/530	53	32,5	1,7	Nussbaum/walnut

GastroNorm GN 1/1: / Gastronorm GN 1/1:
3311/530 53 32,5 1,7 Nussbaum/walnut



GN 1/1 Serviertablett

aus melaminbeschichtetem 3 mm-Pressholz, spülmaschinenfest, schlagfest und bruchstabil, temperaturresistent von -10°C bis +100°C, säure-, laugen-, UV-beständig

Gastronorm 1/1 Tray

melamine coated wood, dishwasher proof, temperature resistant from -10°C to +100°C, resistant to food acids, alcohol and UV light, virtually unbreakable

Art-Nr. Part No.	Länge Length cm	Breite Width cm	Höhe Height cm
Nussbaum-Dekor / Walnut			
3405/470	47	32	1,5

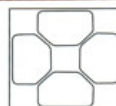

Trapez-Tablett

aus melaminbeschichtetem 3 mm-Pressholz, spülmaschinenfest, schlagfest und bruchstabil, temperaturresistent von -10°C bis +100°C, säure-, laugen-, UV-beständig

Trapezoid Tray

melamine coated wood, dishwasher proof, temperature resistant from -10°C to +100°C, resistant to food acids, alcohol and UV light, virtually unbreakable

Art-Nr. Part No.	Ø dia.	Höhe Height cm
3502/330	33 cm	3,5 cm
3502/360	36 cm	3,5 cm
3502/435	43,5 cm	4 cm



Bierglasträger, rutschfest

aus melaminbeschichtetem 3 mm-Pressholz, Mahagoni, säureresistent

Beer Glass Tray, non slip

melamine coated, mahogany, resistant to food acids and alcohol



Rundes Tablett, rutschfest

aus glasfaserverstärktem Kunststoff, mit verstärktem Rand, bruchfest, spülmaschinengeeignet, Oberfläche ist auch im nassen Zustand rutschfest

Round Tray, non slip

black fibreglass, with reinforced edge, dishwasher proof, virtually unbreakable



Art-Nr. Part No.	∅ dia.	Höhe Height
3775/351	35 cm	2,2 cm
3775/401	40 cm	2,2 cm

Serviertablett, rund

aus Edelstahl, hochglänzend, mit gebördeltem Rand

Round Service Tray

stainless steel, mirror polished finish, with rolled edge



Art-Nr. Part No.	∅ dia.	Höhe Height
66/300	30 cm	2 cm
66/350	35 cm	2 cm
66/400	40 cm	2,2 cm
66/500	50 cm	2,2 cm

Tablett, rund

aus Edelstahl 18/0, hochglänzend, Bodenfläche mit Holografie-Effekt gebürstet, gebördelter Rand, schwere Qualität

Round Tray

18/0 stainless steel, mirror polished hammered finish, rolled edge, heavy gauge



Art-Nr. Part No.	∅ dia. cm	Höhe Height cm
6066/300	30	2,5
6066/350	36,5	2,5
6066/400	40	2,5

Tablett, rund

aus Edelstahl 18/10, hochglänzend, mit gebördeltem Rand, schwere Qualität

Round Service Tray

18/10 stainless steel, mirror polished finish, with rolled edge, heavy gauge



Art-Nr. Part No.	∅ dia.	Höhe Height
52/300	30 cm	2 cm
52/410	41 cm	2,2 cm
52/540*	54 cm	2,2 cm

* mit glattem Rand
* with flat edge

Antirutsch-Tablett, rund

aus braunem ABS-Kunststoff, hitzeresistent bis +80°C, spülmaschineneeignet, sehr robuste, langlebige Spezialbeschichtung mit Korkanteil, temperaturbeständig bis ca. +150°C, alkohol- und fettresistent, antibakteriell

Round Tray, non slip

brown ABS plastic, heat-resistant up to + 80°C, dishwasher proof, cork surface, withstands heat up to +150°C, is alcohol, fat-resistant & antibacterial



Art-Nr. Part No.	∅ dia.	Höhe Height
3770/320	32 cm	2 cm
3770/360	36 cm	2 cm

Tablett, rund

aus glasfaserverstärktem Polyester, rutschfeste Oberfläche, schlagfest und bruchstabil, spülmaschinenfest, säure-, laugen- und UV-beständig, stapelbar

Round Tray

non-slip fibreglass reinforced polyester, virtually unbreakable, dishwasher safe, resistant to food acids, alcohol and UV light



Art-Nr. Part No.	∅ dia. cm	Höhe Height cm	Farbe Colour
5357/325	32	3,5	granitgrau/granite

Bierglasträger Serving Trays



contacto



Art-Nr. Part No.	∅ dia.	Höhe Height
5356/320	32 cm	3,5 cm
5356/360	36 cm	4 cm



Bierglasträger, rutschfest

aus glasfaserverstärktem schwarzem Polyester, schlagfest und bruchstabil, spülmaschinenfest, rutschfest, temperaturresistent von -50°C bis +140°C, säure-, laugen- und UV-beständig, im Stapel belüftbar

Beer Glass Tray, non slip

fibreglass reinforced black polyester with drying/ stacking lugs, dishwasher proof, temperature resistant from -50°C to +140°C, resistant to food acids, alcohol + UV light, virtually unbreakable

Art-Nr. Part No.	∅ dia.	Höhe Height
1255/320	32 cm	4 cm
1255/360	36 cm	4 cm
1255/410	42 cm	4 cm



Bierglasträger

aus Edelstahl, mit Stapelschulter, schwere Qualität

Beer Glass Tray

stainless steel, stackable

Art-Nr. Part No.	∅ dia.	Höhe Height
1257/320	32 cm	4 cm
1257/360	36 cm	4 cm



Bierglasträger

aus Edelstahl 18/10, seidenmatt, mit gebördeltem Rand

Beer Glass Tray

18/10 stainless steel, satin polished finish, with rolled edge

Art-Nr. Part No.	∅ dia.	Höhe Height
1266/300	30 cm	1,5 cm



Weinglsträger

aus Edelstahl 18/0, hochglänzend, mit niedrigem, gebördeltem Rand, schwere Qualität

Wine Glass Tray

18/0 stainless steel, mirror polished finish, with rolled edge

Art-Nr. Part No.	∅ dia.	Höhe Height	Anzahl Fächer Slots	∅ Glas max. ∅ Glass max.
1254/009	31,5 cm	35 cm	9	64 mm

für Kölsch-Gläser: / for slim glasses:

1254/011	31,5 cm	35 cm	11	55 mm
----------	---------	-------	----	-------



Glasträger

aus blauem Kunststoff, stabiler Tragegriff, zerlegbar

Glass Carrier

blue plastic, strong handle, can be taken apart

Art-Nr. Part No.	∅ dia.
1259/330	33 cm



Antirutschmatte

aus schwarzem Kunststoffgewebe, für Bierglsträger und Tablett, zuschneidbar

Non Slip Mat

black plastic sponge, inlay for glass trays, can be cut to size



Ovales Serviertablett

aus Edelstahl, hochglänzend, mit gebördeltem Rand

Oval Tray

stainless steel, mirror polished finish, with rolled edge



Art-Nr. Part No.	Länge Length cm	Breite Width cm	Höhe Height cm
65/195	20	14,5	1
65/230	23	17,5	1,1
65/265	26,5	19,5	1,2
65/290	28,5	22	1,4

Ovales Serviertablett

aus Edelstahl, matt poliert, mit gebördeltem Rand

Oval Tray

stainless steel, matt polished finish, with rolled edge



Art-Nr. Part No.	Länge Length cm	Breite Width cm	Höhe Height cm
64/190	20	14,5	1
64/230	23	17,5	1,1
64/260	26,5	19,5	1,2
64/290	28,5	22	1,4

Ovales Café-Tablett, rutschfest

aus melaminbeschichtetem 3 mm-Pressholz, Mahagoni, spülmaschinengeeignet, säure-resistent

Oval Tray, non slip

melamine coated wood, mahogany, resistant to food acids and alcohol, dishwasher proof



Art-Nr. Part No.	Länge Length cm	Breite Width cm	Höhe Height cm
3503/260	26	20	1,3

Ovales Tablett

aus melaminbeschichtetem 3 mm-Pressholz, spülmaschinengeeignet, schlagfest und bruchstabil, temperaturresistent von -10°C bis +100°C, säure-, laugen-, UV-beständig

Oval Tray

melamine coated wood, dishwasher proof, temperature resistant from -10°C to +100°C, resistant to food acids, alcohol and UV light, virtually unbreakable



Art-Nr. Part No.	Länge Length cm	Breite Width cm	Höhe Height cm
---------------------	-----------------------	-----------------------	----------------------

Nussbaum-Dekor / Walnut			
3403/230	23	16	1,5
3403/260	26,5	20	1,5
3403/290	29	21	1,9

Ovales Tablett

aus glasfaserverstärktem Polyester, schlagfest und bruchstabil, spülmaschinenfest, temperaturresistent von -50°C bis +140°C, säure-, laugen- und UV-beständig, im Stapel belüftbar

Oval Tray

fibreglass reinforced polyester, with drying/stacking lugs, dishwasher proof, temperature resistant from -50°C to +140°C, resistant to food acids, alcohol & UV light, virtually unbreakable



Art-Nr. Part No.	Länge Length cm	Breite Width cm	Höhe Height cm	Farbe Colour
---------------------	-----------------------	-----------------------	----------------------	-----------------

Nicht rutschfest:				
5351/002	29	21	1,8	lichtgrau/light grey

Rutschfest: / Non-slip:				
5351/901	29	21	1,8	schwarz/black

Antirutsch-Tabletts Non-Slip Trays



contacto

Art-Nr. Part No.	Ø dia. cm	Höhe Height cm	
5305/321	32	1,5	schwarz/black
5305/381	38	1,5	schwarz/black
5305/387	38	1,5	braun/brown
5305/431	43	1,5	schwarz/black



Tablett, rund, rutschfest

aus gummilaminiertem Schichtstoff, unzerbrechlich, spülmaschinengeeignet bis +100°C, kälteresistent bis -10°C, auch im nassen Zustand absolut rutschfest, säure-, laugen- und UV-beständig

Non Slip Round Tray

laminated with rubber lining, virtually unbreakable, dishwasher safe temperature resistant from -10 ° to +100°C, resistant to food acids, alcohol and UV light

Art-Nr. Part No.	Länge Length cm	Breite Width cm	Höhe Height cm	
5308/261	26,5	20	1	schwarz/black



Tablett, oval, rutschfest

aus gummilaminiertem Schichtstoff, unzerbrechlich, spülmaschinengeeignet bis +100°C, kälteresistent bis -10°C, auch im nassen Zustand absolut rutschfest, säure-, laugen und UV-beständig

Non Slip Oval Tray

laminated with rubber lining, virtually unbreakable, dishwasher safe temperature resistant from -10 ° to +100°C, resistant to food acids, alcohol and UV light

Art-Nr. Part No.	Länge Length cm	Breite Width cm	Höhe Height cm	
5310/461	46	36	1,6	schwarz/black
5310/611	61	43	1,6	schwarz/black
5310/617	61	43	1,6	braun/brown



Tablett, rechteckig, rutschfest

aus gummilaminiertem Schichtstoff, unzerbrechlich, spülmaschinengeeignet bis +100°C, kälteresistent bis -10°C, auch im nassen Zustand absolut rutschfest, säure-, laugen und UV-beständig

Non Slip Rectangular Tray

laminated with rubber lining, virtually unbreakable, dishwasher safe temperature resistant from -10 ° to +100°C, resistant to food acids, alcohol and UV light

Art-Nr. Part No.	Länge Length cm	Breite Width cm	Höhe Height cm	
5311/531	53	32,5	1,6	schwarz/black
5311/533	53	32,5	1,6	blau/blue
5311/539	53	32,5	1,6	signalrot/red



GN 1/1-Tablett, rutschfest

aus gummilaminiertem Schichtstoff, unzerbrechlich, spülmaschinengeeignet bis +100°C, kälteresistent bis -10°C, auch im nassen Zustand absolut rutschfest, säure-, laugen und UV-beständig

Non Slip GN Tray 1/1

laminated with rubber lining, virtually unbreakable, dishwasher safe temperature resistant from -10 ° to +100°C, resistant to food acids, alcohol and UV light

Art-Nr. Part No.	Länge Length cm	Breite Width cm	Höhe Height cm
5326/460	46	35,5	2,2



Tablett, rutschfest

aus glasfaserverstärktem Polyesterharz, spülmaschinenfest, robust, formbeständig, mit rutschfester Folie beschichtet

Rectangular Tray

non slip, fibreglass reinforced polyester, dishwasher proof

Tortenplatte

aus Edelstahl 18/10, seidenmatt poliert, geschlossener Fuß ist vollständig mit Rand der Auflageplatte verkapselt, extra schwere Qualität



Cake Stand

18/10 stainless steel, satin polished finish, foot is enclosed, extra heavy gauge



Art-Nr. Part No.	∅ dia.	Höhe Height
777/300	30 cm	3,5 cm
777/320	32 cm	3,5 cm

*Hierzu passende Tortenhaube 650, 644 und 643 auf Seite 315.

*Takes plastic cover 650, 644 and 643 (page 315).

Tortenträger

mit flachem, breitem Fuß, aus Edelstahl, seidenmatt, mittelschwere Qualität

Cake Stand

with short wide foot, stainless steel, satin polished finish



Art-Nr. Part No.	∅ dia.	Höhe Height
778/300	31 cm	2 cm
779/300	30 cm	5,5 cm

Hierzu passende Tortenhäuben 644 und 650 auf Seite 315.

Takes plastic covers 644 and 650 (page 315).

Kuchenplatte

mit niedrigem Fuß, aus Edelstahl 18/10, seidenmatt poliert, mittelschwere Qualität

Cake Stand

with foot, 18/10 stainless steel, satin polished finish



Art-Nr. Part No.	∅ dia.	Höhe Height
780/300	30 cm	6,5 cm

Petits-Fours Ständer/ Kuchenplatte

mit hohem Fuß, aus Edelstahl 18/10, hochglänzend, schwere Qualität

Cake Stand

with tall foot, 18/10 stainless steel, mirror polished finish, heavy gauge



Art-Nr. Part No.	∅ dia.	Höhe Height
775/200	19,5 cm	11 cm

Kranzkuchenplatte: / Cake Stand:

775/250 24 cm 11 cm

Tortenplatte: / Cake Stand:

771/300 30 cm 11 cm

Tortenplatte

mit hohem Fuß, mit hochgedrücktem Rand, aus Edelstahl 18/10, hochglänzend, schwere Qualität

Cake Stand

with tall foot, and raised edge, 18/10 stainless steel, mirror polished finish, heavy gauge



Art-Nr. Part No.	∅ dia.	Höhe Height
789/300*	30,5 cm	14,5 cm
789/355	35,5 cm	14,5 cm

*Hierzu passende Tortenhaube 650, 644 und 643 auf Seite 315.

*Takes plastic cover 650, 644 and 643 (page 315).

Tortenplatte, drehbar

aus Edelstahl 18/10, mit hohem Fuß, seidenmatt gebürstet, Außenkante offen gebördelt, mit drehbarer Bodenplatte, hochwertige Verarbeitung, schwere Qualität

Revolving Cake Stand

with tall foot, 18/10 stainless steel, satin polished finish, heavy gauge



Art-Nr. Part No.	∅ dia.	Höhe Height
788/300	30 cm	13,5 cm

*Hierzu passende Tortenhaube 650 auf Seite 315.

*Takes plastic cover 650 (page 315).

Drehbare Tortenplatte

aus Edelstahl 18/10, seidenmatt poliert

Revolving Cake Stand

18/10 stainless steel, satin polished



Art-Nr. Part No.	∅ dia.	Höhe Height
773/320	32 cm	7,5 cm

*Hierzu passende Tortenhaube 650, 644 und 643 auf Seite 315.

*Takes plastic cover 650, 644 and 643 (page 315).

Tortenhauben Pastry/Cake Covers



contacto

Art-Nr.	∅
Part No.	dia.

Leichte Ausführung: / Light weight:
630/300* 30 cm

Mittelschwere Ausführung: / Medium weight:
633/300* 30 cm
633/330** 33 cm

*hierzu passende Tortenhaube 650/300 auf Seite 315.
**hierzu passende Tortenhauben 644/330 und 650/330 auf Seite 315.
*Takes 650/330 plastic cover
**Takes 644/330 and 650/330 plastic covers



Tortenplatte

aus Edelstahl 18/0, hochglänzend, mit zwei Griffen

Cake Tray

18/0 stainless steel, mirror polished finish

Art-Nr.	∅	Höhe
Part No.	dia.	Height
644/300*	30 cm	9,5 cm
644/330**	33 cm	12,5 cm

*passend zu Tortenplatten 773, 777, 778, 779, 789
**passend zu Tortenplatte 633/330 und 789/355
*Fits cake stands 773, 777, 778, 779 and 789/300
**Fits cake tray 633/330 and cake stand 789/355



Tortenhaube, hoch

aus hart-elastischem Polystyrol, geeignet für Mikrowelle und Gefriertruhe, einsetzbar von -40°C bis +95°C, hohe Form

High Cake Cover

clear polystyrene, dishwasher proof suitable for microwave ovens and freezers (-40°C to +95°C)

Art-Nr.	∅	Höhe
Part No.	dia.	Height
650/300*	30 cm	11 cm
650/330**	33 cm	14 cm

*passend zu Tortenplatten 630, 633, 773, 777, 778, 779, 789
**passend zu Tortenplatten 633/330 und 789/355
*Fits cake trays and stands 630, 633, 773, 777, 778, 779 and 789/300
**Fits cake trays and stands 633/330 and 789/355



Tortenhaube, transparent

aus weich-elastischem Polypropylen, bruchfest, geeignet für Mikrowelle, Spülmaschine und Gefriertruhe, einsetzbar von -20°C bis +120°C, hohe Form, stapelbar

Cake Cover

opaque polypropylene, virtually unbreakable, stackable, dishwasher proof, suitable for microwave ovens and freezers (-20°C to +120°C)

Art-Nr.	∅	Höhe
Part No.	dia.	Height
643/300	30 cm	7 cm



Tortenhaube, flach

aus hartem elastischem Polystyrol, geeignet für Mikrowelle und Gefriertruhe, einsetzbar von -40°C bis +95°C

Cake Cover

clear polystyrene, dishwasher, microwave and freezer safe (-40°C to +95°C)

Art-Nr.	Höhe	∅ außen	∅ innen
Part No.	Height	∅ Outside	∅ Inside
672/380	9,5 cm	38 cm	30 cm

Ersatzhaube siehe Art. 644/300 auf Seite 315.
Spare cover: 644/300 on page 315



Rundes Tablett

aus Edelstahl 18/0, hochglänzend, Haube aus Luran, temperaturresistent zwischen -40°C und +95°C, als Tortenplatte geeignet

Cake Tray with Cover

18/0 stainless steel, mirror polished finish, with Luran® cover, can be used between -40°C and +95°C

Tortenheber

Besteckserie KATJA aus Edelstahl 18/10, hochglänzend, fugenlos, mittelschwere Qualität

Cake/Pie Lifter

18/10 stainless steel, mirror polished finish, one piece



Art-Nr. Part No.	Spatelmaß Blade cm	Länge gesamt Total Length cm
1666/059	12 x 5,5	24

Tortenheber

aus Edelstahl 18/10, hochglänzend, fugenlos, schwere Qualität

Cake/Pie Lifter

18/10 stainless steel, mirror polished finish



Art-Nr. Part No.	Spatelmaß Blade cm	Länge gesamt Total Length cm
27/220	11 x 5,5	22

Tortenheber

aus Klingenstahl mit weißem ABS-Griff, matt poliert, schwere Qualität

Cake/Pie Lifter

stainless steel blade, matt polished finish, with white ABS handle, heavy gauge



Art-Nr. Part No.	Spatelmaß Blade cm	Länge gesamt Total Length cm
4068/275	14 x 6	27,5

Kuchenheber

Serie POLARIS, mit seidenmatt poliertem Griff aus Edelstahl 18/10, stark angewinkelter Spatel aus hochglänzendem Edelstahl 18/0, mit einer gezahnten Kante

Cake/Pie Lifter

handle 18/10 stainless steel, satin polished, blade 18/0 stainless steel, mirror polished, one edge serrated



Art-Nr. Part No.	Spatelmaß Blade cm	Länge gesamt Total Length cm
905/255	13,5 x 5	25,5

Kuchenheber

Serie POLARIS, ganz aus Edelstahl 18/10, hochglänzend, leicht gekröpfte Klinge

Cake/Pie Lifter

with hanging loop, all 18/10 stainless steel



Art-Nr. Part No.	Spatelmaß Blade cm	Länge gesamt Total Length cm
996/270	12 x 6	27

Tortenheber

Serie POLARIS, mit seidenmatt poliertem Griff aus Edelstahl 18/10, leicht gekröpfter Heber aus hochglänzendem Edelstahl 18/0, mit einer gezahnten Kante, schwere Qualität

Cake/Pie Lifter

with hanging loop, handle 18/10 stainless steel, blade 18/0 stainless steel, one edge serrated, slightly cranked



Art-Nr. Part No.	Spatelmaß Blade cm	Länge gesamt Total Length cm
937/255	10 x 5,5	26



Art-Nr. Part No.	Klingenlänge Blade cm	Klingenlänge Blade Zoll	Länge gesamt Total Length cm
7792/280	15,5	6"	28



Tortenmesser

Serie ERGONOM, aus Edelstahl 18/0, hochglänzend, ergonomisch profilierter Griff aus Edelstahl 18/10, fugenlos, eine Kante gezahnt

Cake Slice

18/10 stainless steel handle, ergonomically designed, 18/0 stainless steel blade, mirror polished finish, one edge serrated

Art-Nr. Part No.	Klingenlänge Blade cm	Klingenlänge Blade Zoll	Länge gesamt Total Length cm
7783/300	18	7"	30



Kuchenmesser

mit Wellenschliff, durch extrabreite Klinge auch als Kuchenheber zu verwenden

Cake Knife

with wavy edge

Art-Nr. Part No.	Spatelmaß Blade cm	Länge gesamt Total Length cm
7793/280	14 x 5,5	28



Tortenheber

Serie ERGONOM, aus Edelstahl 18/0, hochglänzend, ergonomisch profilierter Griff aus Edelstahl 18/10, fugenlos, Materialstärke 1,6 mm, extra schwere Qualität

Cake/Pie Lifter

18/0 stainless steel, mirror polished finish, 18/10 stainless steel ergonomically designed handle, material thickness 1.6 mm, heavy gauge

Art-Nr. Part No.	Spatelmaß Blade cm	Länge gesamt Total Length cm
3209/290	7 x 12	29



Buffet-Tortenheber

aus Edelstahl, hochglänzend, Griff aus schwarzem Polypropylen, hitzeresistent bis +120°C, spülmaschinenfest

Pastry Server

stainless steel, mirror polished finish, black polypropylene handle, heat resistant up to +120°C, dishwasher proof

Art-Nr. Part No.	Spatelmaß Blade cm	Länge gesamt Total Length cm
9009/165	12 x 7	28



Tortenheber

Serie LE BUFFET, mit schwarzem Nylon-Griff, Heber aus schwerem Edelstahl 18/0, schwere Qualität

Cake/Pie Lifter

LE BUFFET range, with black nylon handle, heavy gauge, 18/0 stainless steel

Art-Nr. Part No.	Klingenlänge Blade cm	Klingenlänge Blade Length Zoll	Länge gesamt Total Length cm
28/170	17 cm	7"	29



Tortenmesser

mit ABS-Griff, zweischneidig, eine Seite mit Säge, 5 cm breite Klinge, mittelschwere Qualität

Cake Knife

with ABS handle, double-edged, one edge serrated, blade width 5 cm



Messerabstreichbehälter

mit Aufsatz, aus Edelstahl 18/10, hochglänzend poliert, schwere Qualität, Abstreichbacken aus Gummi in Lebensmittelqualität (hitzebeständig bis +80°C), Bodeneinlage aus POM zum Schonen der Messerspitzen

Knife Cleaner

18/10 stainless steel, mirror polished finish, with top insert from rubber for temperatures up to +80°C, POM insert to protect the knife blades, heavy gauge



Art-Nr. Part No.	∅ dia. cm	Höhe Height cm
305/100	1,5 l	11 20
305/300	2,3 l	11 30

305/905	Ersatz-Abstreifgummi / spare rubber top	
305/909	Ersatzbodenscheibe / Spare bottom insert	

Messerabstreichbehälter, einbaufähig

aus Edelstahl 18/10, dreiteilig für Thekeneinbau mit Einbauzylinder, Innenbehälter und Spezialaufsatz, hochglänzend poliert, Lochausschnitt mind. 104 mm, schwere Qualität, Abstreichbacken aus Gummi in Lebensmittelqualität (hitzebeständig bis +80°C), Bodeneinlage aus POM zum Schonen der Messerspitzen

Knife Cleaner

outer cylinder fits into cut-out in worktops, the inner cylinder with lid is removable, 18/10 stainless steel, with top insert from rubber for temperatures up to +80°C, POM insert to protect the knife blades, heavy gauge



Art-Nr. Part No.	Höhe gesamt Overall Height cm	∅ außen ∅ Outside cm	∅ oben ∅ Top cm
306/200	1,5 l	20	10,4 13,5

305/905	Ersatz-Abstreifgummi / spare rubber top		
305/909	Ersatzbodenscheibe / Spare bottom insert		

Messerabstreichbehälter, einbaufähig

aus Edelstahl 18/10, mit Wasseranschluss bestehend aus Einlaufkopf 1/2" und Ablaufstandrohr mit Schlauchverschraubung 1/2", einfacher Zylinder, Deckel mit Abstreichgummi wie Modell 306 Lochausschnitt mind. 103 mm, schwere Qualität

Knife Cleaner

18/10 stainless steel cylinder, with top rubber inserts similar to model 306, water connection with 1/2" inlet and outlet tube with 1/2" screwed hose connection, heavy gauge, fits into cut-outs with at least 103 mm diameter



Art-Nr. Part No.	Höhe gesamt Overall Height cm	∅ außen ∅ Outside cm	∅ oben ∅ Top cm
307/200	1,5 l	20	10,4 13,5

305/905	Ersatz-Abstreifgummi / spare rubber top		
---------	---	--	--



Art-Nr. Part No.	Länge Length cm	Breite Width cm
Schwarz: / Black:		
6551/051	50	90
6551/081	80	90
Weiß: / White:		
6551/054	50	90
6551/084	80	90

Stoffproben auf Anfrage erhältlich.
Material samples available on request.



Bistro-Schürze / Vorbinder

aus 100% Baumwolle-Körper, Gewicht 210 GSM (g/m²), Bänder 2,5 cm breit und ca. 50 cm lang, waschbar bis +90°C (weiß) bzw. +60°C (bunt)

Bistro Apron

100% cotton twill (210 gsm) with approx. 50 x 2.5 cm sewn in ties, washable up to +90°C (white) and +60°C (coloured)

Art-Nr. Part No.	Länge Length cm	Breite Width cm
Schwarz: / Black:		
6552/101	100	100
Weiß: / White:		
6552/104	100	100

Stoffproben auf Anfrage erhältlich.
Material samples available on request.



Bistro-Schürze / Vorbinder

aus 100% Baumwolle-Körper, mit Taschen-schlitzten, Gewicht 250 GSM (g/m²), Bänder 2 cm breit und ca. 80 cm lang, waschbar bis +90°C (weiß) bzw. +60°C (bunt), extra strapazierfähige Qualität

Bistro Apron

100% cotton twill (250 gsm) with approx. 80 x 2 cm sewn in ties, washable up to +90°C (white) and +60°C (coloured), with pocket slits

Art-Nr. Part No.	Länge Length cm	Breite Width cm
6553/094	90	70
6553/114	110	90

Stoffproben auf Anfrage erhältlich.
Material samples available on request.



Schürze mit Latz

aus 100% Baumwolle-Körper, Gewicht 210 GSM (g/m²), Bänder 2,5 cm breit und ca. 50 cm lang, waschbar bis +90°C (weiß)

Bib Apron

100% cotton twill (210 gsm) with approx. 50 x 2.5 cm sewn in ties, washable up to +90°C (white)

Art-Nr. Part No.	Länge Length cm	Breite Width cm	Anzahl Fächer Slots
aus Schweinsleder: / pignskin:			
5836/175	17,5	10	7
aus Lederimitat: / artificial leather:			
5836/190*	19	10,5	8

* zusätzliches Rückenfach, außen
* with additional back pocket



Kellnergeldtasche

aus weichem dünnen Material, hat dadurch schlankes Design und geringes Eigenvolumen, jeweils 5 Geldscheinfächer, ein Münzfach, ein Reißverschlussfach, mit Öse für Kette

Waiters Purse

smooth thin material, with loop for chain

Art-Nr. Part No.	∅ dia. cm	Dicke Thickness cm
5837/320	5	1,2



Kassenschlüsselkette

45 cm langer flexibler Auszugsdraht, mit Befestigungsclip, Schlüsselring

Cashier Chain

45 cm spring wire, with clip and key-ring

Speisekartenmappe

aus feinem Kunstleder, mit Aufdruck MENU, leicht zu reinigen, langlebig, gut verarbeitet, Klarsichthüllen können schnell gewechselt werden

Menu Holder

fine artificial leather, MENU printed on front, easy to clean



Art-Nr. Part No.	Höhe Height cm	Breite Width cm	Farbe Colour
für DIN A4 Blätter einschließlich einer Einlegefolie: / A4, includes one plastic insert:			
5831/041	34	24	schwarz/black
5831/241	Kasten mit 20 St. / box of 20		
5831/043	34	24	blau/blue
5831/243	Kasten mit 20 St. / box of 20		
5831/044	34	24	braun/brown
5831/244	Kasten mit 20 St. / box of 20		
5831/046	34	24	grün/green
5831/246	Kasten mit 20 St. / box of 20		
5831/049	34	24	bordeaux
5831/249	Kasten mit 20 St. / box of 20		

5831/904 10 St. Einlegefolien (für je 4 x DIN A4) / 10 sets of plastic inserts (each 4 x A4)

Speisekartenmappen für DIN A5 auf Anfrage. A5 menu holder on request.

Weinkartenmappe

aus Kunstleder, passend zu Speisekarten 5831, leicht zu reinigen, langlebig, gut verarbeitet

Wine List Holder

artificial leather, matches menu holder 5831, easy to clean



Art-Nr. Part No.	Länge Length cm	Breite Width cm	
5832/004	34	24	DIN A4/A4

5831/904 10 St. Einlegefolien (für je 4 x DIN A4) / 10 sets of plastic inserts (each 4 x A4)

Eine Einlegefolie wird mitgeliefert. Supplied with one plastic insert.

Weinkartenmappe

aus Kunstleder, außen Korkimitat, leicht zu reinigen, langlebig, gut verarbeitet

Wine List Holder

artificial leather, cork effect cover, easy to clean



Art-Nr. Part No.	Länge Length cm	Breite Width cm	
5833/040	34	24	DIN A4/A4

5831/904 10 St. Einlegefolien (für je 4 x DIN A4) / 10 sets of plastic inserts (each 4 x A4)

Eine Einlegefolie wird mitgeliefert. Supplied with one plastic insert.

Speisekartenmappe

aus mehrfach teakfarben lackiertem Buchenholz, für DIN A4 Speisekarten

Menu Holder

teak varnished beech wood spine



Art-Nr. Part No.	Höhe Height cm	Breite Width cm	Farbe Colour
5830/042			schwarz/black
5830/242	Kasten mit 20 St. / Wooden box of 20		
5830/902	5 St. Einlegefolien (für je 2 x DIN A4) / 5 sets of plastic inserts (each 2 x A4)		

5830/045			rot/red
5830/245	Kasten mit 20 St. / Wooden box of 20		
5830/905	5 St. Einlegefolien (für je 2 x DIN A4) / 5 sets of plastic inserts (each 2 x A4)		

Rechnungsmappe

aus schwarzem edlem Kunstleder, neutral ohne Aufdruck

Bill Presenter

black artificial leather



Art-Nr. Part No.	Länge Length cm	Breite Width cm	
Design passend zu Speisekarten 5831 auf Seite 320 / Design matches 5831 menu holders on page 320			
5834/230	23	13	
klassisches Design mit Metallecken / classic design with metallic corners			
5834/233	23	13	

Bonspieße -und leisten

Bill Spikes and Rails



Art-Nr.	∅ Boden	Höhe
Part No.	∅ Base	Height
1049/220	9 cm	22 cm

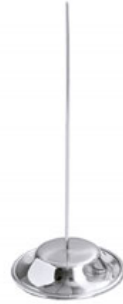

Bonspieß

aus Edelstahl 18/10, hochglänzend, Spieß-∅ 3,3 mm, Spitze geschärft

Bill Spike

18/10 stainless steel, mirror polished finish, spike ∅ 3.3 mm, sharpened top

Art-Nr.	∅ Boden	Höhe
Part No.	∅ Base	Height
1050/155	8 cm	15,5 cm



Bonspieß

aus doppelt verchromtem Stahldraht, Spieß-∅ 3 mm

Bill Spike

chrome plated wire, spike ∅ 3 mm

Art-Nr.	Länge	Breite	Höhe
Part No.	Length	Width	Height
	cm	cm	cm
1041/003	19,5	6	11



Bonspieß

mit Holzfuß, Spieße aus kurzem flexiblem Kunststoff, mit stumpfen Enden zur Unfallverhütung

Bill Spike

wooden base, short flexible plastic wires, with blunt end for safe handling

Art-Nr.	Höhe	Länge	Tiefe
Part No.	Height	Length	Depth
	cm	cm	cm
7530/061	10	61	2
7530/091	10	91,5	2



Bonleiste

aus Edelstahl 18/0, Materialstärke: 0,6 mm, mit Kugel-Greifsystem, zur Wandmontage, auch mit Pinboard-Magneten nutzbar

Bill Rail

18/0 stainless steel, 0.6 mm thick, for wall mounting, usable also with pin board magnets

Art-Nr.	Höhe	Länge	Tiefe
Part No.	Height	Length	Depth
	cm	cm	cm
7533/030	6	30	2,5
7533/046	6	46	2,5
7533/061	6	61	2,5



Bonleiste

aus Aluminium, Materialstärke: 2 mm, mit Kugel-Greifsystem, zur Wandmontage, schwere Qualität

Bill Rail

Aluminium, material thickness: 2 mm, wall fitting, heavy duty

Tischnummernschild

mit Ziffern aus schwarzem Siebdruck, aus Edelstahl 18/10, seidenmatt poliert, Materialstärke: 0,8 mm, Fläche 5,3 x 4,5 cm, Aufdruck ist nicht spülmaschinenfest, schwere Qualität; Verpackungseinheit mit jeweils zwölf aufeinanderfolgenden Zahlen, keine Einzelabgabe

Table Numbers

18/10 stainless steel, satin polished finish, material thickness 0.8 mm, black silk screen printed numbers, 5.3 x 3.4 cm, printing is not dishwasher proof, priced and packed per set of 12 only



Art-Nr. Part No.	
1054/612	Nummern 1 bis 12: / Numbers 1 to 12:
1054/624	Nummern 13 bis 24: / Numbers 13 to 24:
1054/636	Nummern 25 bis 36: / Numbers 25 to 36:
1054/648	Nummern 37 bis 48: / Numbers 37 to 48:
1054/660	Nummern 49 bis 60: / Numbers 49 to 60:
1054/672	Nummern 61 bis 72: / Numbers 61 to 72:

Tischnummernschild

mit ausgestanzten Ziffern, aus Edelstahl 18/10, hochglänzend, Materialstärke: 0,9 mm, Fläche 7,5 x 5,5 cm (*bis Nr. 9 abweichende Breite 6,5 cm, ** dreistellige Ziffern 9 cm breit), schwere Qualität; Verpackungseinheit mit jeweils zwölf aufeinanderfolgenden Zahlen. Preis je Paket.

Table Numbers

stamped out, 18/10 stainless steel, mirror polished finish, material thickness 0.9 mm, 7.5 x 5.5 cm (*reduced width of 6.5 cm for nos. 1 - 9, ** extended width of 9 cm for 3-digit-nos.), heavy gauge, priced and packed per set



Art-Nr. Part No.	
1059/612*	Nummern 1 bis 12 / Set of Numbers 1 to 12
1059/624	Nummern 13 bis 24 / Set of Numbers 13 to 24
1059/636	Nummern 25 bis 36 / Set of Numbers 25 to 36
1059/648	Nummern 37 bis 48 / Set of Numbers 37 to 48
1059/660	Nummern 49 bis 60 / Set of Numbers 49 to 60
1059/672	Nummern 61 bis 72 / Set of Numbers 61 to 72
1059/684	Nummern 73 bis 84 / Set of Numbers 73 to 84
1059/696	Nummern 85 bis 96 / Set of Numbers 85 to 96
1059/000	Einzelnummern von 1 bis 99 / Single Numbers from 1 to 99
1059/999**	Dreistellige Ziffer (bis 250) / 3-digit numbers (up to 250)

Tischnummernschild

mit schwarz ausgelegter Gravur, aus eloxiertem Leichtmetall, alle Nummern bis 999 verfügbar, hochqualitative Ausführung

Table Numbers

anodised aluminium, with black engraved numbers, any number (max. 3 digits) possible



Art-Nr. Part No.	Breite Width	Höhe Height
Silberfarbig: / silver:		
1067/510	5 cm	5 cm
Goldfarbig: / gold:		
1067/520	5 cm	5 cm
Anfertigung nach Bedarf. Preis je Stück. Priced and available per piece.		

Reserviert-Schild

aus Edelstahl 18/0, seidenmatt gebürstet, schwarze Ätzung, schwere Qualität

Reserved Table Sign

18/0 stainless steel, satin polished finish, black etched, heavy gauge



Art-Nr. Part No.	Breite Width	Höhe Height
Text: RESERVIERT		
1056/120	12 cm	5,5 cm
Text: RESERVED		
1056/121	12 cm	5,5 cm

Reserviert-Schild

aus Edelstahl 18/10, hochglänzend, mit geprägten Buchstaben, schwere Qualität

Reserved Table Sign

18/10 stainless steel, mirror polished finish, stamped letters, heavy gauge



Art-Nr. Part No.	Breite Width	Höhe Height
Text: RESERVIERT		
1055/001	6,5 cm	4 cm
Text: RESERVED		
1055/002	6,5 cm	4 cm

Tischschilder

Table Numbers & Signs



Art-Nr. Part No.	Größe Size cm
---------------------	---------------------

hochglänzend poliert, passend zu Tischnummernschilder 1059 auf Seite 322: /

mirror polished, matches 1059 range of table numbers:

1053/001 6,5 x 4 Nichtraucher/No Smoking

1053/701 6,5 x 4 neutral

seidenmatt poliert passend zu Tischnummernschilder 1054 auf Seite 322: /

satin polished, matches 1054 range of table numbers:

1053/002 5,3 x 3,4 Nichtraucher/No Smoking

1053/032 5,3 x 3,4 Raucher/Smoking

Ersatzaufkleber auf Anfrage.

Spare stickers available on request.



(Nicht-) Raucherschild

aus Edelstahl 18/10, mit beidseitigem farbigem Aufkleber (Ø 3 cm), Materialstärke: 1,5 mm, schwere Qualität

(No) Smoking Sign

18/10 stainless steel, with coloured sticker (Ø 3 cm) on both sides, material thickness 1.5 mm, heavy gauge

Art-Nr. Part No.	Breite Width	Höhe Height
1065/051	5 cm	5 cm



Nichtraucherschild

aus eloxiertem Leichtmetall, silber mit schwarz ausgelegter Gravur, hochqualitative Ausführung

No Smoking Sign

anodised aluminium, with black engraved logo

Art-Nr. Part No.	Breite Width	Höhe Height
1066/050	5,2 cm	4,3 cm



Nichtraucherschild

aus Edelstahl 18/0, matt gebürstet, beidseitig schwarzer Siebdruck

No Smoking Sign

18/0 stainless steel, matt polished finish, black silk screen printed on both sides

Art-Nr. Part No.	Breite Width	Höhe Height
300/060	5 cm	3 cm



Kartenhalter

aus Edelstahl 18/10, hochglänzend, mit Schlitz für Karte

Card Holder

18/10 stainless steel, mirror polished finish, with slot for card

Art-Nr. Part No.	Breite Width	Höhe Height
---------------------	-----------------	----------------

für Karten bis zu 5,9 x 3,5 cm: / for 5.9 x 3.5 cm cards max:

303/035 5,9 cm 2,5 cm

für Karten bis zu 6,2 x 5,0 cm: / for 6.2 x 5.0 cm cards max:

303/060 6,2 cm 4 cm



Kartenhalter

aus Edelstahl 18/0, hochglänzend, mit Falz für Kärtchen

Card Holder

18/10 stainless steel, mirror polished finish, with fold for card (excludes card)

Aufsteller, klein

aus Acryl, für Einschubkarte 10 x 5 cm

Card Holder

clear acrylic, for 10 x 5 cm cards



Art-Nr. Part No.	Breite Width cm	Höhe Height cm
6783/100	10	5

Einschubkarten à 25 Stück: / Set of 25 cards:

6783/901 Deutsch: "Reserviert"

6783/944 / English: "Reserved"

Aufsteller, klein

aus Acryl, für Einschubkarten 10,5 x 8 cm

Card Holder

clear acrylic, for 10.5 x 8 cm cards



Art-Nr. Part No.	Breite Width cm	Höhe Height cm
6784/105	10,5	8

Menükartenhalter

aus Edelstahl 18/10, mit schrägem Anstellwinkel, 1,8 mm Einsteckbreite, seidenmatt polierte Oberfläche, ideal am Buffet

Menu/Card Holder

18/10 stainless steel, 1.8 mm slot, satin polished



Art-Nr. Part No.	Länge Length cm	Breite Width cm
1069/070	6,7	6

Buffetschild

aus Edelstahl 18/10, seidenmatt poliert, mit wasserlöslichem Stift beschreibbar und leicht wieder zu reinigen

Table Sign

18/10 stainless steel, satin polished, suitable for water based marker pens



Art-Nr. Part No.	∅ dia. cm	Höhe Height cm
7230/100	10	6,5

Kartenhalter in Würfelform

silberfarbener Polyesterharzwürfel mit Stahldraht, Krokodilklemme zum Einklemmen der Karte

Table Number/ Menu Stand

silver coloured polyresin cube, steel wire with alligator clip for cards



Art-Nr. Part No.	Maß Size mm	Höhe Height cm
1068/110	22 x 22	11
1068/160	22 x 22	16

Bankettkartenständer

aus Edelstahl, hochglänzend, schwere Qualität

Table Number / Menu Stand

stainless steel, mirror polished finish, heavy gauge



Art-Nr. Part No.	∅ Boden ∅ Base	Höhe Height
313/140	8 cm	10 cm
313/190	8 cm	19 cm
313/290	8 cm	29 cm
313/460	8 cm	46 cm

Kartenhalter Card Holders



Art-Nr. Part No.	Größe Size cm	Höhe Height cm
1052/080	8 x 8	2
Kartenhülle aus klarem PVC: / Plastic cover:		
1052/921	20 x 12	



Speisekartenhalter

aus Edelstahl 18/0, hochglänzend poliert

Menu Holder

18/0 stainless steel, mirror polished finish

Art-Nr. Part No.	Ø dia. cm	Höhe Height cm
6780/004	10	21



Kartenhalterröhre

origineller Aufsteller aus klarem Acryl, innen kann ein DIN A4 Blatt

- bedruckt im Querformat - lose eingelegt werden, schnell zu wechseln, platzsparend

Tubular Menu/Card Holder

clear acrylic, A4 fits exactly in landscape

Art-Nr. Part No.	Breite Width	Höhe Height
6781/100	10,2 cm	15,2 cm

Set à 6 St. für DIN A6 Karten: / Set of 6 for 10 x 6 cm (A6) menu cards:

6781/100 10,2 cm 15,2 cm

Verpackung/Preis je Set.
Priced and packed per set.



Aufsteller

aus dickem Acrylglas, passend für Karten im Hochformat, mit stabilem Standfuß

Menu Holder

acrylic

Art-Nr. Part No.	Länge Length	Breite Width
1061/101	10 cm	5 cm

Kartenhalter ohne Hülle: / base without holder:

1061/101 10 cm 5 cm

Hülle für 16 x 10,5 cm: / Menu Holder for 16 x 10.5 cm:

1061/916 16,5 cm 11,5 cm

Hülle für 20 x 12 cm: / Menu Holder for 20 x 12 cm:

1061/921 20,5 cm 13 cm



Tischkartenständer

aus eloxiertem Leichtmetall, silberfarben, Kartenhüllen aus Hart-PVC zum Einstecken und Verschrauben separat erhältlich, hochqualitative Ausführung

Menu Holder

anodised aluminium base, silver colour, tough PVC holders (to be screwed into bases) sold separately

Art-Nr. Part No.	Fläche Size cm	Höhe Height cm
naturfarben / natural		
7689/240	13 x 15	24
mahagonifarben / mahogany		
7689/241	13 x 15	24

Mit Kreide und Tafelmarker (siehe Seite 435) beschriftbar.
Preis und Verpackung à 3 Stück.
Suitable for chalk or water based marker pens (see page 435). Packed and priced in 3's.



Tischstaffelei

mehrfach lackierter Buchenholzrahmen, mit Tafel aus schwarzem PVC Kunststoff, gut zu reinigen

Menu Board

varnished beechwood frame, black PVC board, easy to clean

Tischtafeln

aus schwarzem PVC Kunststoff, einzuschieben in Rahmen aus dreifach lackiertem Buchenholz, auch als Kartenhalter nutzbar, Tafel und Gestell sind sehr gut zu reinigen, schwere hochwertige Qualität

Menu Boards

black PVC, wooden base, triple layer varnished beech wood, easy to clean, heavy gauge



Art-Nr. Part No.	Fläche Size cm	
naturfarben / natural		
7685/150	15 x 10	
7685/210	21 x 15	
7685/300	30 x 21	DIN A4/A4
mahagonifarben / mahogany		
7685/151	15 x 10	
7685/211	21 x 15	
7685/301	30 x 21	DIN A4/A4
teakfarben / teak		
7685/212	21 x 15	
7685/302	30 x 21	DIN A4/A4
dunkelbraun / dark brown		
7685/213	21 x 15	
7685/303	30 x 21	DIN A4/A4
3 lose Einschubtafeln: / 3 loose boards:		
7685/915	15 x 10	
7685/921	21 x 15	
7685/930	30 x 21	

Mit Kreide und Tafelmarker (siehe Seite 435) beschriftbar. Suitable for chalk or water based marker pens (see page 435).

Handtaschenaufhänger

aus verchromtem 5 mm starkem Stahldraht, zum Aufhängen von zwei Handtaschen unter einem Tisch oder einer Theke

Handbag Holder

5 mm chrome plated wire, to hold two handbags under a table



Art-Nr. Part No.	∅ dia.
2295/100	10 cm

Eiseimer

aus Edelstahl, hochglänzend, schwere Qualität, ideal auch als Tischabfallbehälter

Ice Bucket

stainless steel, mirror polished finish, also suitable as table top waste bin, heavy gauge



Art-Nr. Part No.		∅ oben ∅ Top cm	Höhe Height cm
391/120	1,1 l	11,5	12

Tischabfallbehälter

Miniatur-"PushBoy", aus Edelstahl 18/10, hochglänzend, Klappe mit Feder, Deckel mit Bajonettverschluss

Table Top Waste Bin

18/10 stainless steel, mirror polished finish, with spring flap



Art-Nr. Part No.	Höhe gesamt Overall Height cm	∅ dia. cm	Höhe Behälter Container Height cm
1051/120	18	12	11,5

Tischabfallbehälter

aus weißem SAN-Kunststoff, stapelbar

Table Waste Bin

white SAN plastic



Art-Nr. Part No.	∅ dia. cm	Höhe Height cm	
3069/130	13	15	1,25 l



Art-Nr. Part No.	Breite Width	Länge gesamt Total Length
---------------------	-----------------	------------------------------

Zeitungstock / Newspaper Holder 7522/001	2,2 cm	66 cm
--	--------	-------

Speisenkartenstock / Menu Holder 7523/001	2 cm	44 cm
---	------	-------



Zeitungstock/ Speisenkartenstock

aus klar lackiertem Buchenholz, mit patentiertem Federmechanismus für alle Zeitungsgrößen und -stärken; der Speisenkartenstock ist geeignet für gelochte Klarsichthüllen DIN A4, mit Flügelschrauben, hochwertige Ausführung

Newspaper Holder

lacquered beechwood, with patented spring mechanism to hold all sizes of newspapers and magazines as well as menu cards, high quality

Art-Nr. Part No.	Breite Width	Höhe Height
---------------------	-----------------	----------------

für Zeitungen: / for newspapers: 7534/370	20,5	37,5
---	------	------

für Illustrierte/Zeitschriften: / for magazines: 7534/450	20,5	45
---	------	----

Lieferung ohne Montagematerial
Supplied without screws



Zeitungsablage

zur Wandmontage, aus 6 mm starkem verchromtem Stahldraht, mit vier Ablagen für Illustrierten oder Zeitungen

Newspaper rack

wall fitting, 6 mm chrome plated steel wire, 4 racks for magazines or newspapers

Art-Nr. Part No.	Länge Length	Höhe Height
---------------------	-----------------	----------------

7536/700	69,5	16
-----------------	------	----

Lieferung ohne Montagematerial.
Supplied without screws.



Postkartenablage

zur Wandmontage, aus 5 bzw. 3 mm starkem verchromtem Stahl, für fünf verschiedene Kartensätze DIN A6

Post Card Rack

wall fitting, chrome plated 3 and 5 mm steel wire, 5 racks of A6 size post cards

Art-Nr. Part No.	Ø Boden Ø Base	Höhe Height
---------------------	-------------------	----------------

1047/001	8,5 cm	6 cm
-----------------	--------	------



Rezeptionsglocke

hochglanzverchromt, mit schwarz lackiertem Metallfuß

Bell

chrome plated, with black lacquered steel foot

Art-Nr. Part No.	Ø Boden Ø Base	Höhe Height
---------------------	-------------------	----------------

Verchromt: / Chrome plated: 1048/001	9 cm	6,5 cm
--	------	--------

Vermessingt: / Brass plated: 1048/002	9 cm	6,5 cm
---	------	--------



Rezeptionsglocke

mit lackiertem Holzfuß

Bell

with lacquered wooden foot

Art-Nr. Part No.	Ø dia.	Höhe Height
---------------------	-----------	----------------

1042/009	5 cm	9 cm
-----------------	------	------



Tischschelle

aus Edelstahl 18/10, hochglänzend

Bell

18/10 stainless steel, mirror polished finish

Serviettenhalter

aus Edelstahl 18/10, hochglänzend

Napkin/Serviette Holder

18/10 stainless steel, mirror polished finish



Art-Nr. Part No.	Breite Width	Höhe Height
425/120	12 cm	7,5 cm

Serviettenhalter

aus Edelstahl 18/10, seidenmatt poliert,
besonders standfest, extra schwere Qualität

Napkin/Serviette Holder

18/10 stainless steel, satin polished finish,
very stable, extra heavy gauge



Art-Nr. Part No.	Länge Length	Breite Width	Höhe Height
428/180	18 cm	4,5 cm	12,5 cm

Serviettenhalter

aus Edelstahl, hochglänzend poliert

Napkin Holder

stainless steel, mirror polished finish



Art-Nr. Part No.	Länge Length	Breite Width	Höhe Height
2284/140	14 cm	3 cm	6,5 cm
2284/165	16,5 cm	3 cm	8 cm

Serviettenhalter

aus Edelstahl 18/10, hochglänzend

Napkin/Serviette Holder

18/10 stainless steel, mirror polished finish



Art-Nr. Part No.	Breite Width	Höhe Height
446/130	11 cm	7 cm

Serviettenhalter

aus versilbertem Stahl, Silberschicht 0,5 µ,
anlaufgeschützt, nicht spülmaschinengeeignet

Napkin/Serviette Holder

0.5 micron silverplated steel, varnished



Art-Nr. Part No.	Länge Length	Breite innen Inner Width	Höhe gesamt Overall Height
4446/145	14,5 cm	2,5 cm	7 cm

Verpackt im Geschenkkarton
Gift boxed.

Serviettenhalter

aus Edelstahl, hochglänzend, klassische,
schlichte Form mit Gummifüßchen, schwere
Qualität

Napkin/Serviette Holder

stainless steel, mirror polished finish, with
rubber feet, heavy gauge



Art-Nr. Part No.	Länge Length	Breite Width	Höhe Height
429/125	12,5 cm	12,5 cm	9 cm
429/165	16,5 cm	16,5 cm	9 cm

Serviettenspender

aus Edelstahl 18/0, hochglänzend mit vier
schwarzen Gummifüßchen, für auf 17 x 9 cm
gefaltete Servietten, beidseitig entnehmbar

Napkin Dispenser

18/0 stainless steel, mirror polished finish, with
4 black rubber feet suitable for 17 x 9 cm,
folded paper napkins



Art-Nr. Part No.	Breite Width	Tiefe Depth	Höhe Height
2282/190	10 cm	12 cm	19 cm



contacto



Serviettenhalter

aus Edelstahl 18/10 hochglänzend, mit vier geschraubten Kugelfüßchen, variabler Niederhaltersteg, für Serviettengröße 33 x 33 cm auf 1/4 gefalzt (= 16 x 16 cm), schwere Qualität



Art-Nr. Part No.	Länge Length cm	Breite Width cm	Höhe gesamt Overall Height cm
2281/185	19	18,5	12

Napkin/Serviette Holder

18/10 stainless steel, mirror polished finish, with 4 round feet suitable for 33 x 33 cm, napkins folded into 1/4 (16 x 16 cm) heavy gauge

Serviettenhalter

aus 6 mm starkem verchromten Stahldraht

Napkin Holder

chrome plated 6 mm steel wire



Art-Nr. Part No.	Länge Length cm	Breite Width cm	Höhe Height cm
für Servietten 33 x 33 cm: / for 33 x 33 cm napkins			
2283/330	20	11,5	8
für Servietten 40 x 40 cm: / for 40 x 40 cm napkins:			
2283/400	23,5	11,5	8

Serviettenhalter

aus zweifach verchromtem 5 mm dickem Draht, mit Kunststofffüßchen, hochglänzend, für Serviettengrößen von 41 x 41 cm bis 46 x 46 cm auf 1/8 gefalzt, schwere Qualität



Art-Nr. Part No.	Länge Length cm	Breite Width cm	Höhe Height cm
2240/240	24	13	24

Napkin Holder

5 mm double chrome plated mirror finish, suitable for paper napkins 41 x 41 cm up to 46 x 46 cm folded into 1/8

Serviettenhalter

quadratisch, aus zweifach verchromtem 5 mm dickem Draht, hochglänzend, für Serviettengröße 33 x 33 cm auf 1/4 gefalzt, schwere Qualität



Art-Nr. Part No.	Länge Length cm	Breite Width cm	Höhe Height cm
2280/180	18	18	24

Square Napkin Holder

5 mm double chrome plated wire, mirror finish, suitable for paper napkins 33 x 33 cm folded into 1/4

Serviettenhalter

dreieckig, aus zweifach verchromtem 5 mm dickem Draht, hochglänzend, für Serviettengröße 33 x 33 cm auf Dreieck gefaltet, schwere Qualität



Art-Nr. Part No.	Maß Size cm	Höhe Height cm
2290/280	20 x 20	24,5

Triangular Napkin Holder

5 mm double chrome plated wire, mirror finish, suitable for paper napkins 33 x 33 cm folded into a triangle

Serviettenringe Napkin Rings



contacto

Art-Nr. Part No.	Größe Size cm
2299/001	5 x 4 x 4



Serviettenring

aus Edelstahl, hochglänzend, dezent zeitlose Form

Napkin Ring

stainless steel, mirror polished finish

Art-Nr. Part No.	∅ dia. cm	Breite Width cm
4452/004	4 cm	2,5 cm

Verpackt im Geschenkkarton
Gift boxed.



Serviettenringe, rund

Set à 4 Stück, aus versilbertem Messing, Silberschicht 0,5 µ, anlaufgeschützt, nicht spülmaschinengeeignet

Round Napkin Rings (set of 4)

0.5 micron silverplated brass, varnished

Art-Nr. Part No.	Maß Size cm	Breite Width cm
4456/004	5 x 3	2,5

Verpackt im Geschenkkarton
Gift boxed.



Serviettenringe, oval

Set à 4 Stück, aus versilbertem Messing, Silberschicht 0,5 µ, anlaufgeschützt, nicht spülmaschinengeeignet

Oval Napkin Rings (set of 4)

0.5 micron silverplated brass, varnished

Art-Nr. Part No.	∅ dia. cm	Breite Width cm
2293/035	3,5	3



Serviettenring

aus Edelstahl, matt poliert

Napkin Ring

stainless steel, matt polished

Art-Nr. Part No.	Länge Length cm	Höhe Height cm
316/004	5 cm	4,5 cm

Preis und Verpackung je 4 Stück.
Priced and packed in 4's.



Tischtuchklammer

Set à 4 Stück, aus Edelstahl 18/0, hochglänzend, fugenlos, für max. 3 cm Tischstärke

Table Cloth Clip

4 piece set, 18/0 stainless steel, mirror polished finish, one piece, for tables up to 3 cm thick

Art-Nr. Part No.	Länge Length cm	Höhe Height cm
304/004	5 cm	4,5 cm

Preis und Verpackung à 4 Stück.
Packed/priced in 4's.



Tischtuchklammern

aus Edelstahl 18/10, hochglänzend, für max. 3 cm Tischstärke, Materialstärke 1 mm, hochwertige Ausführung

Table Cloth Clips (set of 4)

18/10 stainless steel, mirror polished finish, for tables up to 3 cm thick

Aschenbecher

aus Edelstahl 18/0, seidenmatt gebürstet, stapelbar durch Bodenrinne, Materialstärke: 1,5 mm, extra schwere Qualität



Art-Nr. Part No.	∅ dia.	Höhe Height
537/080	8 cm	3 cm
537/100	10 cm	3 cm
537/120	12 cm	3 cm

Ashtray

18/0 stainless steel, satin polished finish, material thickness: 1.5 mm, stackable, extra heavy gauge

Aschenbecher

aus Edelstahl, hochglänzend, mittelschwere Qualität



Art-Nr. Part No.	Größe Size cm
4688/125	12,5 x 12,5 x 2,5

Ashtray

stainless steel, mirror polished finish

Windaschenbecher

zweiteilig, aus Edelstahl 18/10, außen hochglänzend, schwere Qualität



Art-Nr. Part No.	∅ dia.	Höhe Height
215/120	11 cm	3,5 cm

Ashtray

two piece, 18/10 stainless steel, mirror polished outside, heavy gauge

Aschenbecher

aus Edelstahl 18/10, außen hochglänzend, innen matt poliert, schwere Qualität



Art-Nr. Part No.	∅ dia.	Höhe Height
547/138	13,5 cm	2,2 cm

Ashtray

18/10 stainless steel, mirror polished outside, satin polished inside, heavy gauge

Aschenbecher

aus Edelstahl, hochglänzend, mittelschwere Qualität



Art-Nr. Part No.	∅ dia.	Höhe Height
4699/125	12,5 cm	2 cm

Ashtray

stainless steel, mirror polished finish

Windaschenbecher

zweiteilig, aus Edelstahl 18/10, hochglänzend, extra tief zum Befüllen mit Sand oder Wasser, schwere Qualität



Art-Nr. Part No.	∅ dia. cm	Höhe Height cm
536/110	11	5,5

Ashtray

two piece, 18/10 stainless steel, outside mirror polished, extra deep to take sand or water, heavy gauge

Tisch-Aschenbecher Ashtrays on Table



contacto

Art-Nr. Part No.	Länge gesamt Total Length cm	∅ dia. cm	Borstenlänge Bristle Length cm
5879/220	22	3	5



Aschenbecherpinsel

Griff aus naturbelassenem Holz, Naturborsten verkapselt, mit Aufhängeloch zum Befestigen mit einer Schnur am Ascheneimer, schwere Qualität

Ashtray Brush

natural bristles, natural wood handle with hanging loop for fixing next to ashtray/bin

Art-Nr. Part No.	Länge gesamt Total Length cm	∅ dia. cm	Borstenlänge Bristle Length cm
5878/180	18	2,5	4



Aschenbecherpinsel

aus Holz mit Naturborsten, einfache Ausführung, mit Aufhängeloch

Ashtray Brush

wooden handle and natural bristles, with hanging hole

Art-Nr. Part No.	∅ dia. cm	Höhe Height cm
535/115	11,5	5,3



Windaschenbecher

aus Edelstahl 18/10, seidenmatt gebürstet, Klappdeckel aus Edelstahl 18/0

Ashtray

18/10 stainless steel, satin polished finish, 18/0 stainless steel top

Art-Nr. Part No.	Länge Length cm	Klingenlänge Blade cm
7170/100	10	2,5



Zigarrenschneider

aus Edelstahl 18/10, hochglänzend, im Kunstlederretui

Cigar Cutter

18/10 stainless steel, mirror polished finish

Art-Nr. Part No.	∅ dia. cm	Höhe Height cm
7172/120	12	7,5



Zigarrenaschenbecher

aus Edelstahl 18/10, hochglänzend poliert, mit abnehmbarem Aufsatz, schwere Qualität

Cigar Ashtray

18/10 stainless steel, mirror polished finish, heavy gauge

Nussknacker

verchromt, hochglänzend

Nutcracker

chrome plated, mirror polished finish



Art-Nr. Part No.	Länge Length
451/155	15,5 cm

Nussknacker

aus massivem Edelstahl 18/0, seidenmatt poliert, formschönes, handliches Design, schwere Qualität

Nut-/Lobster Cracker

18/0 stainless steel, satin polished finish, elegant design, heavy gauge



Art-Nr. Part No.	Länge Length
450/290	19 cm

Blumenvase mit Griff

aus versilbertem Zinkguss, Silberschicht 0,5 µ, anlaufgeschützt, nicht spülmaschinengeeignet, Bodenfläche mit tischschonendem Velours, nicht für Frischblumen geeignet

Bud Vase

0.5 micron silverplated zinc, varnished, with handle, base covered with velour to protect table surface, should not be used for fresh flowers



Art-Nr. Part No.	Höhe Height cm	∅ Boden ∅ Base cm	∅ oben ∅ Top cm
4425/175	17,5	5,5	2,5

Verpackt im Geschenkkarton
Gift boxed.

Blumenvase

aus Edelstahl 18/10, hochglänzend, schwere Qualität

Bud Vase

18/10 stainless steel, mirror polished finish, heavy gauge



Art-Nr. Part No.	Höhe Height cm	∅ Boden ∅ Base cm	∅ oben ∅ Top cm
1046/185	18,5	6,5	2

Blumenvase/Kerzenhalter

aus Edelstahl 18/10, hochglänzend, extra schwere Qualität

Bud Vase/Candlestick

18/10 stainless steel, mirror polished, extra heavy gauge



Art-Nr. Part No.	Höhe Height cm	∅ Boden ∅ Base cm	∅ oben ∅ Top cm
1057/125	12,5	8,5	2,2
1057/180	18,5	8,5	2,2

Kerzenhalter Candle Holders



Art-Nr. Part No.	Höhe gesamt Overall Height cm	∅ dia. cm
1077/155	15,5	5

Keine Ersatzgläser lieferbar.
No spare frosted glass available.



Kerzenhalter/ Windlicht

für Teelichte, Fuß aus Edelstahl, matt poliert, Glas satiniert

Candle Holder

stainless steel, matt polished, frosted glass, for night / tea light candles

Art-Nr. Part No.	Höhe Height cm	∅ unten ∅ Base cm	∅ Glas max. ∅ Glass max. cm
1078/285	28,5	10	5



Kerzenhalter auf Fuß

für Teelichte, hoher Fuß aus Edelstahl, matt poliert, das satinierte Glas ist leicht abnehmbar und durch eine Feder gesichert

Candle/Tea Light Holder

stainless steel, satin polished, frosted glass

Art-Nr. Part No.	Höhe gesamt Overall Height cm	∅ dia. cm
5242/100	10	8
5242/160	16	8
5242/220	22	8



Kerzenhalter/ Windlicht

für Teelichte, schwarz pulverbeschichteter Stahl, mit Windschutz aus Glas

Tealight/Candle Holder

for tea lights, black powder coated steel, with glass insert

Art-Nr. Part No.	Höhe Height cm	∅ Glas max. ∅ Glass max. cm
5243/120	10	6,5



Kerzenhalter / Windlicht

pendelnde Aufhängung, schwarz beschichteter Stahl, Teelicht wird in Glasschale eingesetzt

Tealight/Candle Holder

for tea lights, swinging frame with glass insert

Art-Nr. Part No.	Höhe Height cm	∅ Boden ∅ Base cm	∅ innen ∅ Inside cm
5244/180	19	11	2,6

Lieferung ohne Kerzen.
Supplied without candle.



Kerzenhalter

Klassisches Modell - Rat de Cave - aus Eisendraht, rostbraun pulverbeschichtet, mit praktischem Tragehaken, durch das entlang der Wendel beweglichem Justierblech kann die teilabgebrannte Kerze nach oben nachgeschoben werden

Candlestick

Sommelier's "Rat de Cave" rust-brown powder coated iron wire, candle can be raised as it burns

Kerzenhalter

klassizistische Säulenform aus versilbertem Eisenguss, Silberschicht 0,5 µ, anlaufgeschützt, nicht spülmaschinengeeignet, Bodenfläche mit tischschonendem Velours

Candlestick

0.5 micron silverplated iron, varnished, column design, gift boxed, bottom surface covered with velour to protect table surface



Art-Nr. Part No.	Höhe Height cm	∅ Boden ∅ Base cm	∅ Säule ∅ Pole cm
4441/110	10,5	9,7	3,2
4441/160	15,5	9,7	3,2

Verpackt im Geschenkkarton
Gift boxed.

Kandelaber, dreiarmlig

aus versilbertem Zinkguss, Bodenfläche mit tischschonendem Velours belegt, Unterteil durch einfaches Stecksystem abtrennbar und somit auch als einfacher Kerzenständer (wie 4421/001) nutzbar

Candelabra, 3 arm

0.5 micron silverplated zinc alloy, varnished, bottom surface covered with velour to protect table surface, can be dismantled and used as a single candlestick



Art-Nr. Part No.	∅ Boden ∅ Base cm	Höhe Height cm	Breite Width cm
4421/003	11,5	32,5	29

Verpackt im Geschenkkarton
Gift boxed.

Kerzenhalter, Set à 2 St.

aus versilbertem Zinkguss, Silberschicht 0,5 µ, anlaufgeschützt, nicht spülmaschinengeeignet, mit herausnehmbaren Einsätzen, Bodenfläche mit tischschonendem Velours

Candlesticks (pair)

0.5 micron silverplated zinc alloy, lacquered, with removable inserts, bottom surface covered with velour to protect table surface



Art-Nr. Part No.	Höhe Height cm	∅ Boden ∅ Base cm
4420/002	7 cm	7 cm

Verpackt im Geschenkkarton
Gift boxed.

Kerzenständer, hoch

aus versilbertem Zinkguss, Silberschicht 0,5 µ, anlaufgeschützt, nicht spülmaschinengeeignet, Bodenfläche mit tischschonendem Velours belegt

Candlestick

0.5 micron silverplated zinc alloy, lacquered, bottom surface covered with velour to protect table surface



Art-Nr. Part No.	∅ Boden ∅ Base cm	Höhe Height cm
4421/001	11,5 cm	20,5 cm

Verpackt im Geschenkkarton
Gift boxed.

Kerzenlöscher

aus Edelstahl 18/10, hochglänzend

Candle Snuffer

18/10 stainless steel, mirror polished finish



Art-Nr. Part No.	Länge Length cm	∅ dia. cm
1058/210	21 cm	3 cm

Eierbecher

Egg Cups and Spoons



contacto

Art-Nr. Part No.	∅ dia.	Höhe Height
8000/085	8,5 cm	2 cm



Eierbecher, rund

aus Edelstahl, hochglänzend

Egg Cup/Saucer

stainless steel, mirror polished finish

Art-Nr. Part No.	∅ dia.	Höhe Height
8020/032	5 cm	5,5 cm



Eierbecher

aus Edelstahl, außen hochglänzend

Egg Cup

stainless steel, outside mirror polished finish

Art-Nr. Part No.	∅ dia.	Höhe Height
8025/040	5 cm	4 cm



Eierbecher mit Loch

aus Edelstahl, außen hochglänzend

Egg Cup

with hole in base, stainless steel, outside mirror polished finish

Art-Nr. Part No.	Größe Size cm
8030/100	10 x 10 x 2,5



Eierbecher, dreieckig

aus Edelstahl, hochglänzend

Egg Cup/Saucer

stainless steel, mirror polished finish

Art-Nr. Part No.	∅ dia.	Höhe Height
8008/080	8 cm	3 cm



Eierbecher

aus Edelstahl 18/10, hochglänzend, mit Griffmulden

Egg Cup

18/10 stainless steel, mirror polished finish

Art-Nr. Part No.	Länge Length
8005/125	12,5 cm

Preis je Stück. Verpackt à 12 Stück.
Priced each. Packed in dozens.



Eierlöffel

aus Edelstahl 18/10, hochglänzend

Egg Spoon

18/10 stainless steel, mirror polished finish

Art-Nr. Part No.	Länge Length
1999/088	13,5 cm

Preis je Stück. Verpackt à 12 Stück.
Priced each. Packed in dozens.



Eierlöffel

Besteckserie LOUISA, aus Edelstahl 18/10, hochglänzend, schwere Qualität

Egg Spoon

18/10 stainless steel, mirror polished finish, heavy gauge

Butterrechaud

sechsteilig, aus Edelstahl 18/10, hochglänzend, Pfännchen mit Ausguss, Deckel mit Löffelaussparung, Löffel mit Drahtgriff, Stövchen mit abnehmbarer Platte und Teelichtbehälter, sehr standfest, formschöne, schwere Qualität



Art-Nr. Part No.	∅ Boden ∅ Base cm	Höhe gesamt Overall Height cm	
3283/090	12,5	15	0,3 l

Butter Warmer

18/10 stainless steel, mirror polished finish, lid notched for spoon, with removable base and candleholder, shapely, high-quality

Butterpfännchen

aus Edelstahl 18/10, hochglänzend, mit Ausgusschnaupe und stabilem Drahtgriff (∅ 4 mm), konkaver Boden um dem Herauspritzen des Fettes durch Bodenauswölbung beim Erhitzen vorzubeugen, schwere Qualität



Art-Nr. Part No.	∅ dia. cm	Höhe Height cm	Stiellänge Handle Length cm	
544/120	12	5	11	0,4 l
544/140	14	6	12,5	0,7 l

Ausführung mit vergoldetem Griff siehe Seite 269.
See page 269 for model with gold plated handle.

Butter Pan

18/10 stainless steel, mirror polished, with pouring lip, solid 4 mm wire handle, and concave base designed to prevent spattering, heavy gauge

Butter- / Fettlöffel

aus Edelstahl 18/10, hochglänzend, fugenlos, schwere Qualität



Art-Nr. Part No.	Stiellänge Handle Length cm	∅ dia. cm
543/090	9 cm	2,5 cm

Butter/Fat Ladle

18/10 stainless steel, mirror polished finish

Kaviarkühler

dreiteilig, aus Edelstahl 18/10, hochglänzend, schwere Qualität, mit zusätzlichem Einsatz (rechte Abbildung) auch als Butterkühlschale zu nutzen



Art-Nr. Part No.	∅ innen ∅ Inside cm	Höhe gesamt Overall Height cm	∅ außen ∅ Outside cm	
3288/150	8	9	15	0,15 l

Separater perforierter Butterkühlaufsatz: /
Perforated butter insert:

3289/135	2	13,5
----------	---	------

Caviar/ Butter Dish

3 piece, 18/10 stainless steel, mirror polished finish, heavy gauge, can be converted into a butter dish by replacing caviar insert with perforated butter insert

Butterdose

ganz aus Edelstahl 18/10, hochglänzend, geeignet für 250 g Butter (handelsübliche Portion)



Art-Nr. Part No.	Länge außen Outer Length cm	Breite außen Outer Width cm	Höhe gesamt Overall Height cm
3282/185	18,5	12,5	5,5

Butter Dish

18/10 stainless steel, for 250 g butter



Art-Nr. Part No.	∅ außen ∅ Outside cm	Höhe gesamt Overall Height cm	∅ innen ∅ Inside cm	
8889/001	9	8	5,3	0,06 l

Glasschale auch lose erhältlich: / Spare glass dish

8889/890	9	4,5	5,3	0,06 l
-----------------	---	-----	-----	--------



Gold

Butterschale mit Cloche

aus schwerem Glas mit Cloche aus Edelstahl 18/10, hochglänzend, Knopf vergoldet, hochwertige Qualität

Butter Dish with Cloche

heavy glass with cloche made of 18/10 stainless steel, mirror polished finish with gold plated knob, high quality, extra heavy gauge

Art-Nr. Part No.	Länge Length cm
1666/066	17 cm

Preis je Stück. Verpackt à 12 Stück.

Priced each. Packed in dozens.



Buttermesser

Besteckserie KATJA aus Edelstahl 18/10, hochglänzend

Butter Knife

18/10 stainless steel, mirror polished finish

Art-Nr. Part No.	Länge Length cm
1777/066	17 cm



Buttermesser

Besteckserie LUNA aus Edelstahl 18/0, hochglänzend

Butter Knife

18/0 stainless steel, mirror polished finish

Art-Nr. Part No.	Spatelmaß Blade cm	Länge gesamt Total Length cm
4077/230	9,5 x 3	20



Aufstrichmesser

aus flexiblem Edelstahl 18/0, hochglänzend, mit weißem ABS-Griff mit Aufhängeöse, zum gleichmäßigen Aufstreichen von Butter, Streichwurst oder -käse usw.

Sandwich Knife

18/0 stainless steel, mirror polished finish flexible blade, white ABS handle with hanging loop

Art-Nr. Part No.	Spatelmaß Blade cm	Länge gesamt Total Length cm
2251/205	10,5 x 2,5	20,5



Aufstrichmesser

Serie ORION, mit schwarzem nylonverstärktem Polyamid-Griff, aus flexiblem Edelstahl 18/0; ideal zum gleichmäßigen Aufstreichen von Butter, Streichwurst oder -käse usw.

Sandwich Knife

black nylon reinforced polyamide handle, 18/0 stainless steel, flexible blade

Art-Nr. Part No.	Länge Length cm
2238/190	19 cm



Butterroller

Serie ORION, aus gezahntem Edelstahl 18/0, mit schwarzem nylonverstärktem Polyamid-Griff; zur Herstellung von Butterlocken

Butter Curler

18/0 stainless steel, serrated edge

Eis-/Fruchtbecher

aus Edelstahl 18/10, hochglänzend, mit Spülwasserablauf im Fuß, schwere Qualität



Art-Nr. Part No.		∅ dia. cm	Höhe Height cm
4672/105	0,25 l	10,5	8

Fruit Sundae Cup

18/10 stainless steel, mirror polished finish, heavy gauge

Eisbecher

aus Edelstahl, hochglänzend, mittelschwere Qualität



Art-Nr. Part No.		∅ dia. cm	Höhe Height cm
4680/090	0,15 l	9,5	5,5

Sundae Cup

stainless steel, mirror polished finish

Eiskelch, hoch

aus Edelstahl 18/10, hochglänzend, mit verstärktem Rand, extra schwere Qualität



Art-Nr. Part No.		∅ dia. cm	Höhe Height cm
4682/100	0,2 l	10,5	8,5

Sundae Cup

18/10 stainless steel, mirror polished finish, with reinforced edge, extra heavy gauge

Eiskelch

aus Edelstahl 18/0, außen hochglänzend, mittelschwere Qualität



Art-Nr. Part No.		∅ dia. cm	Höhe Height cm
4685/095	0,15 l	9,5	9

Sundae Cup

18/0 stainless steel, outside mirror polished finish

Dessertschale

aus Edelstahl 18/10, hochglänzend, stark abgeflachte Form, extra schwere Qualität



Art-Nr. Part No.	∅ dia.	Höhe Height
4678/125	12 cm	2 cm
4678/140	14 cm	2,5 cm
mit Griff: / with handle:		
4677/125	12 cm	2 cm
mit vergoldetem Griff: / with gold plated handle:		
8896/120	12 cm	2 cm

Sundae Dish

18/10 stainless steel, mirror polished finish, heavy gauge

Eiskelchuntersetzer

aus Edelstahl 18/10, hochglänzend, mit offenem Rand, schwere Qualität



Art-Nr. Part No.	Höhe Height cm	∅ außen ∅ Outside cm	∅ innen ∅ Inside cm
Für Eiskelche 4680, 4682: / For Sundae Cups 4680, 4682:			
232/120	0,8	12	6,5

Tray

18/10 stainless steel, mirror polished finish, open edge, heavy gauge

Für Eiskelche 4685, 4672: / For Sundae Cups 4685, 4672:			
232/140	1	14	8

Universal-Untersetzer

aus Edelstahl 18/10, hochglänzend, glatte Bodenfläche, als Tablett, Eiskelch- oder Flaschenuntersetzer geeignet, schwere Qualität



Art-Nr. Part No.	∅ außen ∅ Outside
1415/090	9 cm
1415/110	11 cm
1415/140	14 cm

Tip Tray/ Coaster

18/10 stainless steel, mirror polished finish, plain base



contacto



Ovales Serviertablett

aus Edelstahl, matt poliert, mit gebördeltem Rand

Oval Tray

stainless steel, matt polished finish, with rolled edge



Art-Nr. Part No.	Länge Length cm	Breite Width cm	Höhe Height cm
64/190	20	14,5	1
64/230	23	17,5	1,1
64/260	26,5	19,5	1,2
64/290	28,5	22	1,4

Ovales Serviertablett

aus Edelstahl, hochglänzend, mit gebördeltem Rand

Oval Tray

stainless steel, mirror polished finish, with rolled edge



Art-Nr. Part No.	Länge Length cm	Breite Width cm	Höhe Height cm
65/195	20	14,5	1
65/230	23	17,5	1,1
65/265	26,5	19,5	1,2
65/290	28,5	22	1,4

Serviertablett, rechteckig

aus Edelstahl, matt poliert, gebördelter Rand

Rectangular Tray

stainless steel, matt polished, rolled edge



Art-Nr. Part No.	Länge Length cm	Breite Width cm	Höhe Height cm
4647/210	21	13	1,5

Abgebildetes Glas siehe Seite 369.
Lemon tea/ Latte glass can be found on page 369.

Spiral-Eishörnchenständer

aus Edelstahl 18/10, hochglänzend, zum Absetzen von Eistüten, stabile Qualität

Cornet Stand

18/10 stainless steel, mirror polished finish



Art-Nr. Part No.	∅ Boden ∅ Base	Höhe Height
1045/225	10,5 cm	22,5 cm

Eishörnchenständer

aus Edelstahl 18/10, hochglänzend, wahlweise mit zwei oder drei Löchern, zum Absetzen von Eistüten, schwere Qualität

Cornet Stand

18/10 stainless steel, mirror polished finish, with 2 or 3 holes, heavy gauge



Art-Nr. Part No.	Länge Length cm	Breite Width cm	Höhe Height cm
---------------------	-----------------------	-----------------------	----------------------

Mit zwei Löchern: / With 2 holes:
1144/002 13,5 7 8,5

Mit drei Löchern: / With 3 holes:
1144/003 21 7 8,5

Eishörnchenständer

aus Edelstahl 18/10, hochglänzend, mit je zwei Löchern à 27 und 35 mm, auch für die meisten handelsüblichen Vorratsständer geeignet, schwere Qualität

Cornet Stand

18/10 stainless steel, mirror polished finish, with two 27 mm holes and two 35 mm holes, heavy gauge



Art-Nr. Part No.	Länge Length cm	Breite Width cm	Höhe Height cm
1145/004	12	12	7,5



Art-Nr.	Länge
Part No.	Length
1999/052	13,5 cm

Preis je Stück. Verpackt à 12 Stück.
Priced each. Packed in dozens.



Eislöffel

Besteckserie LOUISA, aus Edelstahl 18/10, hochglänzend, schwere Qualität

Sundae Spoon

18/10 stainless steel, mirror polished finish, heavy gauge

Art-Nr.	Länge
Part No.	Length
1666/052	13 cm

Preis je Stück. Verpackt à 12 Stück.
Priced each. Packed in dozens.



Eislöffel

Besteckserie KATJA aus Edelstahl 18/10, hochglänzend

Sundae Spoon

18/10 stainless steel, mirror polished finish

Art-Nr.	Länge
Part No.	Length
1777/052	13 cm

Preis je Stück. Verpackt à 12 Stück.
Priced each. Packed in dozens.



Eislöffel

Besteckserie LUNA, aus Edelstahl 18/10, hochglänzend, schwere Qualität

Sundae Spoon

18/10 stainless steel, mirror polished finish, heavy gauge

Art-Nr.	Länge
Part No.	Length
1999/072	22 cm

Preis je Stück. Verpackt à 12 Stück.
Priced each. Packed in dozens.



Limonadenlöffel

Besteckserie LOUISA aus Edelstahl 18/10, hochglänzend

Sundae Spoon

18/10 stainless steel, mirror polished finish

Art-Nr.	Länge
Part No.	Length
1666/072	20 cm

Preis je Stück. Verpackt à 12 Stück.
Priced each. Packed in dozens.



Limonadenlöffel

Besteckserie KATJA aus Edelstahl 18/10, hochglänzend

Sundae Spoon

18/10 stainless steel, mirror polished finish

Art-Nr.	Länge
Part No.	Length
1777/072	19,5 cm

Preis je Stück. Verpackt à 12 Stück.
Priced each. Packed in dozens.



Limonadenlöffel

Besteckserie LUNA, aus Edelstahl 18/10, hochglänzend

Sundae Spoon

18/10 stainless steel, mirror polished finish

Art-Nr.	Länge
Part No.	Length
1273/140	14
1273/190	19



Joghurtlöffel

aus Edelstahl, die besondere elegante Löffelform ermöglicht das Entnehmen des Joghurts o.ä. aus schwer zugänglichen Eckbereichen

Yoghurt Spoon

stainless steel

Portionierer

aus Edelstahl 18/10, für Eis, Püree, Reis etc.,
aus Edelstahl 18/10, Feder aus Edelstahl 18/0,
hochglänzend, hochwertige Qualität

Ice Cream Scoop/Portioner

18/10 stainless steel, mirror polished finish,
also suitable for rice, mashed potato etc.,
high quality



Art-Nr. Part No.	Portionsgröße	Ø dia. mm	Länge Length cm
60/008	1/8 l	70	24
60/010	1/10 l	66	23,5
60/012	1/12 l	63	23,5
60/014	1/14 l	59	23
60/016	1/16 l	56	23
60/020	1/20 l	53	22,5
60/024	1/24 l	50	22
60/030	1/30 l	48	22
60/040	1/40 l	44	21,5
60/050	1/50 l	39	21
60/060	1/60 l	37	21
60/070	1/70 l	35	20,5
60/100	1/100 l	31	20

Wichtiger Pflegehinweis: Federn sind physikalisch bedingt nicht korrosionsbeständig.
Important notice: Springs are not stainless.

Portionierer

aus Edelstahl 18/10, mit schwarzem Griff aus
Nylon, temperaturresistent +85°C,
spülmaschinengeeignet, mit patentiertem
integriertem Federmechanismus,
Größen am Griff farbcodiert

Ice Cream Scoop/Portioner

18/10 stainless steel, with black nylon handle,
suitable for up to + 85°C, dishwasher proof,
patented integral spring, colour coded by size



Art-Nr. Part No.	Portionsgröße	Ø dia. mm	Länge Length cm
69/008	1/8 l	71	23,5
69/012	1/12 l	64	23,5
69/016	1/16 l	57	23,5
69/020	1/20 l	55	23,5
69/024	1/24 l	52	23,5
69/030	1/30 l	46	23,5
69/040	1/40 l	40	23,5

Eisportionierer, oval

aus Edelstahl 18/10, Feder aus Edelstahl 18/0,
hochglänzend

Oval Ice Cream Scoop

18/10 stainless steel, mirror polished finish



Art-Nr. Part No.	Portionsgröße	Löffelmaß Bowl Size cm	Länge Length cm
68/030	1/30 l	5,5 x 4	23

Wichtiger Pflegehinweis: Federn sind physikalisch bedingt nicht korrosionsbeständig.
Important notice: Springs are not stainless.

Eisdipper

aus Aluminium, PTFE-beschichtet, mit
wärmeleitender Flüssigkeit im Griff

Ice Cream Dipper

Aluminium, PTFE-coated, handle filled with
heat-conductive fluid



Art-Nr. Part No.	Löffelmaß Bowl Size cm	Länge Length cm	Portionsgröße
161/012	6 x 5	17,5	1/12 l
161/016	6 x 4,5	17,5	1/16 l
161/020	5 x 4	17,5	1/20 l
161/024	5 x 3,5	17,5	1/24 l

Eisdipper

Serie POLARIS, mit seidenmatt poliertem Griff
aus Edelstahl 18/10, Arbeitsteil aus hoch-
glänzendem Edelstahl 18/0

Ice Cream Scoop

with hanging loop, handle 18/10 stainless steel,
bowl 18/0 stainless steel, suitable for soft
scoop ice cream only



Art-Nr. Part No.	Löffelmaß Bowl Size cm	Länge Length cm
946/215	6 x 4	21,5

Eisspatel

aus Edelstahl, mit schwarzem Kunststoffgriff,
hochglänzend, extra schwere Qualität

Ice Cream Spade

stainless steel, with black plastic handle, mirror
polished finish



Art-Nr. Part No.	Fläche Size cm	Länge gesamt Total Length cm
247/230	9 x 7,5	23

Eiscafé

Ice Cream Sundries



contacto

Art-Nr. Part No.	Länge Length cm	Breite Width cm	Höhe Height cm	
7020/120	36	16,5	12	5 l
7020/150	36	16,5	15	6,5 l
7020/170	36	16,5	17	7,7 l
7025/080	36	25	8	
7025/120	36	25	12	
7025/150	36	25	15	
7025/180	36	25	18	

Passende Deckel aus Polycarbonat: / Please order polycarbonate lids separately:

7022/360	36	16,5	
7025/360	36	25	



Eisbehälter

für Eisvitrinen, aus Edelstahl 18/10, seidenmatt poliert, schwere Qualität

Ice Cream Container

18/10 stainless steel, satin polished finish, heavy gauge, suitable for ice cream cabinets

Art-Nr. Part No.	Länge Length cm	Breite Width cm	Höhe Height cm	
874/100	28,5	9,5	4,5	1 l
874/150	33,5	11,5	4,5	1,5 l
874/200	34	14	4,5	2 l



Ziegeleisform

aus Edelstahl 18/10, seidenmatt gebürstet, mit sauber verschweißten Nähten, Deckel und Boden abnehmbar, extra schwere Qualität

Ice Cream Brick Mould

18/10 stainless steel, satin brushed finish, with welded edges, removable lid and base, extra heavy gauge

Art-Nr. Part No.	Portionsgröße	Ø dia. cm	Höhe Height cm
876/080	0,125 l	8	4,5
876/100	0,25 l	10	7
876/120	0,5 l	12	8
876/140	0,75 l	14	9
876/160	1 l	16	9,5
876/180	1,5 l	18	11
876/200	2 l	20	12

Höhenangabe mit Fuß und Deckel
Height includes foot and lid.



Eisbombenform

aus Edelstahl 18/10, hochglänzend, zweiteilig, mit Fuß und Deckel, schwere Qualität

Ice Cream Bomb Mould

18/10 stainless steel, mirror polished, with lid, heavy gauge

Art-Nr. Part No.	Portionsgröße	Ø max. cm	Höhe Height cm
873/050	0,5 l	9,5	8,5
873/100	1 l	12,5	10



Cassata-Eisform

mit Deckel, aus Edelstahl 18/10, hochglänzend, schwere Qualität

Cassata Mould

with lid, 18/10 stainless steel, mirror polished, heavy gauge

Art-Nr. Part No.	Ø dia. cm	Höhe Height cm	
877/030	2,5	1,5	0,01 l
877/045	4,5	2,3	0,02 l
877/050	5	2,5	0,03 l
877/060	6	3	0,06 l
877/070	7	3,5	0,08 l
877/080	8	4	0,125 l
877/090	9	4,5	0,2 l
877/100	10	5	0,25 l
877/110	11	5,5	0,375 l
877/120	12	6	0,5 l
877/140	14	7	0,75 l
877/160	16	8	1 l
877/200	20	10	2 l
877/250	25	13	4 l

Boden-/ Standringe (Art.879) auf Anfrage lieferbar.
Stand possible on request.



Halbkugelschale

aus Edelstahl 18/10, hochglänzend poliert, extra schwere Qualität

Hemispherical Mould

18/10 stainless steel, mirror polished finish, extra heavy gauge

Löffelbecher

aus Edelstahl 18/10, außen hochglänzend, innen elektrolytisch poliert, schwere Qualität



Art-Nr. Part No.	∅ dia.	Höhe Height
222/080	9 cm	9,5 cm

Spoon Container

18/10 stainless steel, outside mirror polished, inside electro-polished, heavy gauge

Löffelbecher-Flöte

aus Edelstahl 18/10, außen hochglänzend, innen elektrolytisch poliert, mit festfixierten Bechern, schwere Qualität



Art-Nr. Part No.	Länge Length cm	Breite Width cm	Höhe gesamt Overall Height cm
220/002	16,5	8	10,5
220/003	26	8	12

Spoon Container Set

18/10 stainless steel, outside mirror polished, inside electro-polished, with fixed containers, heavy gauge

Mit zwei Bechern: / with 2 containers:
220/002 16,5 8 10,5

Mit drei Bechern: / with 3 containers:
220/003 26 8 12

Bar-Caddy

aus schwarzem ABS-Kunststoff mit Fächern für Strohhalme, Utensilien, Dosierflaschen, Cocktailservietten 12,5 x 12,5 cm



Art-Nr. Part No.	Länge Length cm	Breite Width cm	Höhe Height cm
2098/004	24	15	10

Bar Caddy

black ABS plastic

Löffel-/Trinkhalm-Becher

aus Edelstahl 18/10, außen seidenmatt poliert, innen hochglänzend, mit kleinem offenen Rand, universell einsetzbarer Zylinder für Löffel, Trinkhalme, Eisportionierer, Dressings u.ä., schwere Qualität



Art-Nr. Part No.	Höhe Height cm	∅ innen ∅ Inside cm	
2080/100	10	8	0,5 l
2080/140	14	8	0,7 l

Spoon Container

18/10 stainless steel, outside satin polished, inside mirror polished, small open edge, multi purpose for sundae spoons, drinking straws, dressings etc., heavy gauge

Sahnespender

ganz aus Edelstahl 18/10, mit drei auswechselbaren Garniertüllen aus hochwertigem Kunststoff, ideal zur Bereitung von Sahne, Espumas, sowie zum Aufschäumen kalter und warmer Saucen, spülmaschinenfest, hochqualitative Ausführung, im Farbkarton mit ausführlicher Anleitung



Art-Nr. Part No.	∅ max. cm	Höhe gesamt Overall Height cm
5551/051	0,5 l	8
5551/101	1 l	10

einwandig, seidenmatt poliert: /
single walled, satin polished:

5551/051	0,5 l	8	29
5551/101	1 l	10	30

doppelwandige hochglänzende Thermo-Ausführung: /
double-walled mirror polished Thermo version:

5553/050	0,5 l	10	26
----------	-------	----	----

Cream Whipper

18/10 stainless steel, satin polished finish, with 3 different plastic nozzles, dishwasher proof, colour boxed with detailed instructions

Einwegkapseln für Sahnebereiter

aus Aluminium, gefüllt mit Stickoxydul, geeignet für alle handelsüblichen Sahnebereiter



Art-Nr. Part No.	
5558/024	Satz mit 24 Stück / Packed/priced per box of 24 pieces

Bulbs for Professional Whipper

aluminium, filled with nitrogen oxide



contacto



Menage 2-teilig

Salz & Pfeffer, aus Edelstahl 18/10, hochglänzend, mit schweren, glatten Glaseinsätzen

Cruet Set

heavy glass salt & pepper pots holder: 18/10 stainless steel, mirror polished finish



Art-Nr. Part No.	Länge Length cm	Breite Width cm	Höhe Height cm
888/001	11	6	14

888/901 Ersatzstreuer Salz /
Spare pepper pot & top

888/902 Ersatzstreuer Pfeffer /
Spare salt pot & top

Menage 2-teilig

Essig & Öl, aus Edelstahl 18/10, hochglänzend, mit schweren, glatten Glaseinsätzen

Cruet Set

heavy glass oil & vinegar bottles, holder: 18/10 stainless steel, mirror polished finish



Art-Nr. Part No.	Länge Length cm	Breite Width cm	Höhe Height cm
888/002	15	9	21,5

888/904 Ersatzzeinsatz Öl /
Spare oil bottle & top

888/905 Ersatzzeinsatz Essig /
Spare vinegar bottle & top

Menage 3-teilig

Salz & Pfeffer, Zahnstocher, aus Edelstahl 18/10, hochglänzend, mit schweren, glatten Glaseinsätzen

Cruet Set

heavy glass toothpick, salt & pepper pots, holder: 18/10 stainless steel, mirror polished finish



Art-Nr. Part No.	Länge Length cm	Breite Width cm	Höhe Height cm
888/003	10,5	10,5	14

888/901 Ersatzstreuer Salz /
Spare pepper pot & top

888/902 Ersatzstreuer Pfeffer /
Spare salt pot & top

888/903 Ersatzbehälter Zahnstocher /
Spare toothpick pot

Menage 4-teilig

Essig, Öl, Salz & Pfeffer, aus Edelstahl 18/10, hochglänzend, mit schweren, glatten Glaseinsätzen

Cruet Set

heavy glass oil & vinegar, salt & pepper pots, holder: 18/10 stainless steel, mirror polished finish



Art-Nr. Part No.	Länge Length cm	Breite Width cm	Höhe Height cm
888/004	15	12	21,5

888/901 Ersatzstreuer Salz /
Spare pepper pot & top

888/902 Ersatzstreuer Pfeffer /
Spare salt pot & top

888/904 Ersatzzeinsatz Öl /
Spare oil bottle & top

888/905 Ersatzzeinsatz Essig /
Spare vinegar bottle & top

Menage 5-teilig

Zahnstocher, Essig, Öl, Salz & Pfeffer, aus Edelstahl 18/10, hochglänzend, mit schweren, glatten Glaseinsätzen

Cruet Set

heavy glass toothpick, oil & vinegar, salt & pepper pots, holder: 18/10 stainless steel, mirror polished finish



Art-Nr. Part No.	Länge Length cm	Breite Width cm	Höhe Height cm
888/005	15	12	21,5

888/901 Ersatzstreuer Salz /
Spare pepper pot & top

888/902 Ersatzstreuer Pfeffer /
Spare salt pot & top

888/903 Ersatzbehälter Zahnstocher /
Spare toothpick pot

888/904 Ersatzzeinsatz Öl /
Spare oil bottle & top

888/905 Ersatzzeinsatz Essig /
Spare vinegar bottle & top

Parmesanmenage

aus Edelstahl 18/10, hochglänzend, mit schwerem Glaseinsatz, Deckel mit Löffelausschnitt

Parmesan Pot

18/10 stainless steel, mirror polished finish, with heavy glass pot, lid notched for spoon



Art-Nr. Part No.	∅ dia. cm	Höhe Height cm
889/001	0,2 l	12

889/901 Ersatzglas / Spare glass pot

Art-Nr. Part No.	Länge Length cm	Breite Width cm	Höhe Height cm
666/002	10	6,5	15
666/901	Ersatzstreuer Salz / Spare salt pot & top		
666/902	Ersatzstreuer Pfeffer / Spare pepper pot & top		



Menage 2-teilig

Salz & Pfeffer, aus Edelstahl 18/0, hochglänzend, mit Riffelglaseinsätzen

Cruet Set

glass salt & pepper pots, holder: 18/0 stainless steel, mirror polished finish

Art-Nr. Part No.	Länge Length cm	Breite Width cm	Höhe Height cm
666/021	15,5	6,5	15
666/901	Ersatzstreuer Salz / Spare salt pot & top		
666/902	Ersatzstreuer Pfeffer / Spare pepper pot & top		
666/903	Ersatzzeinsatz Senf / Spare mustard pot, top & spoon		
666/100	Senflöffel, transparent / Plastic Spoon		



Menage 3-teilig

Senf, Salz & Pfeffer, aus Edelstahl 18/10, hochglänzend, mit Riffelglaseinsätzen

Cruet Set

glass mustard, salt & pepper pots, holder: 18/10 stainless steel, mirror polished finish

Art-Nr. Part No.	Länge Length cm	Breite Width cm	Höhe Height cm
666/003	14	6,5	15
666/901	Ersatzstreuer Salz / Spare salt pot & top		
666/902	Ersatzstreuer Pfeffer / Spare pepper pot & top		
666/904	Ersatzflasche Maggi / Spare Maggi bottle		



Menage 3-teilig

Maggi, Salz & Pfeffer, aus Edelstahl 18/10, hochglänzend, mit Riffelglaseinsätzen und ungefüllter Maggiflasche 60 ml

Cruet Set

empty glass 0.06 L Maggi bottle, salt & pepper pots, holder: 18/10 stainless steel, mirror polished finish

Art-Nr. Part No.	Länge Length cm	Breite Width cm	Höhe Height cm
666/004	20	6,5	15
666/901	Ersatzstreuer Salz / Spare salt pot & top		
666/902	Ersatzstreuer Pfeffer / Spare pepper pot & top		
666/903	Ersatzzeinsatz Senf / Spare mustard pot, top & spoon		
666/904	Ersatzflasche Maggi / Spare Maggi bottle		
666/100	Senflöffel, klar / Plastic Spoon		



Menage 4-teilig

Maggi, Senf, Salz & Pfeffer, aus Edelstahl 18/10, hochglänzend, mit Riffelglaseinsätzen und ungefüllter Maggiflasche

Cruet Set

empty glass Maggi bottle, mustard, salt & pepper pots, holder: 18/10 stainless steel, mirror polished finish

Art-Nr. Part No.	Länge Length cm	Breite Width cm	Höhe Height cm
666/005	26	6,5	14
666/901	Ersatzstreuer Salz / Spare salt pot & top		
666/902	Ersatzstreuer Pfeffer / Spare pepper pot & top		
666/904	Ersatzflasche Maggi / Spare Maggi bottle		
666/903	Ersatzzeinsatz Senf / Spare mustard pot, top & spoon		
666/905	Ersatzflasche Soja / Spare soya sauce bottle & top		
666/100	Senflöffel, transparent / Plastic Spoon		



Menage 5-teilig

Maggi, Soja, Senf, Salz & Pfeffer, aus Edelstahl 18/10, hochglänzend, mit Riffelglaseinsätzen und ungefüllten Maggi- und Sojaflaschen

Cruet Set

empty glass Maggi & Soya sauce bottles, mustard, salt & pepper pots, holder: 18/10 stainless steel, mirror polished finish,

Menage 2-teilig

Salz & Pfeffer aus Edelstahl 18/0, hochglänzend, mit Pressglaseinsätzen

Cruet Set

glass salt & pepper pots, holder: 18/0 stainless steel, mirror polished finish



Art-Nr. Part No.	Länge Length cm	Breite Width cm	Höhe Height cm
122/002	10,5	5,5	10,5
127/185	Ersatzsalzstreuer à 12 Stück / Salt/Pepper Pot (15 hole) per dozen:		
127/186	Ersatzpfefferstreuer à 12 Stück / Salt/Pepper Pot (5 hole) per dozen:		

Menage 3-teilig

Zahnstocher, Salz & Pfeffer, aus Edelstahl 18/0, hochglänzend, mit Pressglaseinsätzen

Cruet Set

glass toothpick, salt & pepper pots, holder: 18/0 stainless steel, mirror polished finish



Art-Nr. Part No.	Länge Length cm	Breite Width cm	Höhe Height cm
129/003	12	8	12,5
129/901	Ersatzeinsatz Stocher / Spare glass toothpick pot		
127/185	Salzstreuer à 12 Stück: / Salt/Pepper Pot (15 hole) per dozen:		
127/186	Pfefferstreuer à 12 Stück: / Pepper/Salt Pot (5 hole) per dozen:		

Menage 3-teilig

Senf, Salz & Pfeffer, aus Edelstahl 18/0, hochglänzend, mit Pressglaseinsätzen

Cruet Set

glass mustard, salt & pepper pots, holder: 18/0 stainless steel, mirror polished finish



Art-Nr. Part No.	∅ dia. cm	Höhe Height cm
123/003	13	14,5
123/901	Ersatzeinsatz Senf mit Deckel, Löffel / Spare mustard pot, top & spoon	
127/185	Salzstreuer à 12 Stück: / Salt/Pepper Pot (15 hole) per dozen:	
127/186	Pfefferstreuer à 12 Stück: / Pepper/Salt Pot (5 hole) per dozen:	

Menage 3-teilig

Salz & Pfeffer, sowie für die handelsübliche 125g-Maggiflasche, aus Edelstahl 18/0, hochglänzend, mit Pressglaseinsätzen

Cruet Set

glass salt & pepper pots, Holder: 18/0 stainless steel, mirror polished finish, (excludes 125 g Maggi-bottle)



Art-Nr. Part No.	∅ dia. cm	Höhe Height cm
121/003	13,5	14
127/185	Ersatzsalzstreuer à 12 Stück: / Salt/Pepper Pot (15 hole) per dozen:	
127/186	Ersatzpfefferstreuer à 12 Stück: / Pepper/Salt Pot (5 hole) per dozen:	

Lieferung mit Pressglaseinsätzen, aber ohne die abgebildete Maggiflasche.

Menage 5-teilig

Senf, Essig, Öl, Salz & Pfeffer aus Edelstahl 18/0, hochglänzend, mit Pressglaseinsätzen

Cruet Set

glass mustard, oil & vinegar, salt & pepper pots, holder: 18/0 stainless steel, mirror polished finish



Art-Nr. Part No.	∅ dia. cm	Höhe Height cm
126/005	15,5	16,5
123/901	Ersatzeinsatz Senf mit Deckel, Löffel / Spare mustard pot, top & spoon	
126/901	Ersatzflasche Öl/Essig mit Stöpsel / Spare oil/vinegar bottle with cap	
127/185	Ersatzsalzstreuer à 12 Stück: / Salt/Pepper Pot (15 hole) per dozen:	
127/186	Ersatzpfefferstreuer à 12 Stück: / Pepper/Salt Pot (5 hole) per dozen:	

Menage 2-teilig

Essig & Öl, aus Edelstahl 18/0, hochglänzend, mit Pressglaseinsätzen

Cruet Set

glass oil & vinegar bottles, holder: 18/0 stainless steel, mirror polished finish



Art-Nr. Part No.	Länge Length cm	Breite Width cm	Höhe Height cm
120/002	19,5	11	19
120/901	Ersatzflasche mit Stöpsel / Spare oil/vinegar bottle		

Menagen Cruet Sets



contacto

Art-Nr. Part No.	Länge Length cm	Breite Width cm	Höhe Height cm
1411/002	8	3,5	12

Keine Ersatzgläser lieferbar.
No spare parts available.



Menage 2-teilig

Salz & Pfeffer, Gestell aus hochglänzendem Edelstahl 18/0, mit schwarzem Kunststoffboden, Pressglaseinsätze mit Kappen aus Edelstahl 18/10

Cruet Set

glass salt & pepper pots, holder: 18/0 stainless steel, mirror polished finish, with black plastic bottom, glasses with caps made of 18/10 stainless steel

Art-Nr. Part No.	Länge Length cm	Breite Width cm	Höhe Height cm
1412/002	11	5	22

Keine Ersatzgläser lieferbar.
No spare parts available.



Menage 2-teilig

Essig & Öl, Gestell aus hochglänzendem Edelstahl 18/0, mit schwarzem Kunststoffboden, Pressglaseinsätze mit Kappen aus Edelstahl 18/10, tropfsicherer Ausgießer mit Rücklauftrichter

Cruet Set

oil & vinegar, holder: 18/0 stainless steel, mirror polished finish, with black plastic bottom, glasses with caps made of 18/10 stainless steel

Art-Nr. Part No.	Länge Length cm	Breite Width cm	Höhe Height cm
1413/003	8	10	12,5

Keine Ersatzgläser lieferbar.
No spare parts available.



Menage 3-teilig mit Karten-/ Serviettenhalter

Senf, Salz & Pfeffer, Gestell aus hochglänzendem Edelstahl 18/0, mit schwarzem Kunststoffboden, Pressglaseinsätze mit Kappen aus Edelstahl 18/10, mit Löffel

Cruet Set with Menu Holder

glass mustard, salt & pepper pots, holder: 18/0 stainless steel, mirror polished finish, with black plastic bottom, glasses with caps made of 18/10 stainless steel, with spoon

Art-Nr. Part No.	Länge Length cm	Breite Width cm	Höhe Height cm
1414/004	9,5	9,5	22

Keine Ersatzgläser lieferbar.
No spare parts available.



Menage 4-teilig

Essig & Öl, Salz & Pfeffer, Gestell aus hochglänzendem Edelstahl 18/0, mit schwarzem Kunststoffboden, Pressglaseinsätze mit Kappen aus Edelstahl 18/10, tropfsicherer Ausgießer mit Rücklauftrichter

Cruet Set

glass mustard, oil & vinegar, salt & pepper pots, holder: 18/0 stainless steel, mirror polished finish, with black plastic bottom, glasses with caps made of 18/10 stainless steel

Art-Nr. Part No.	Länge Length cm	Breite Width cm	Höhe Height cm
1416/002	8	5,5	12

Keine Ersatzgläser lieferbar.
No spare parts available.



Menage 2-teilig mit Karten-/ Serviettenhalter

Salz & Pfeffer, Gestell aus hochglänzendem Edelstahl 18/0, mit schwarzem Kunststoffboden, Pressglaseinsätze mit Kappen aus Edelstahl 18/10

Cruet Set with Menu Holder

glass salt & pepper pots, holder: 18/0 stainless steel, mirror polished finish, with black plastic bottom, glasses with caps made of 18/10 stainless steel

Art-Nr. Part No.	∅ dia. cm	Höhe Height cm
1417/001	0,2 l 9,5	6

Keine Ersatzgläser lieferbar.
No spare parts available.



Parmesan-/Konfitürendose

Gestell aus hochglänzendem Edelstahl 18/0, mit schwarzem Kunststoffboden, Deckel aus Edelstahl 18/10, mit Löffel

Jam / Parmesan Pot

holder: 18/0 stainless steel, mirror polished finish, with black plastic bottom, lid made of 18/10 stainless steel, with spoon

Salz-/Pfefferstreuer à 12 Stück

aus geriffeltem Pressglas, Kappe aus Edelstahl 18/0, Verpackung/Preis à 12 St.

Salt & Pepper Pots

glass with 18/0 stainless steel top, priced & packed in dozens



Art-Nr. Part No.	∅ Glas max. ∅ Glass max.	Höhe Height
---------------------	-----------------------------	----------------

Salzstreuer à 12 Stück: /
Pepper/Salt Pot (15 hole) per dozen:

127/185	4 cm	8 cm
---------	------	------

Pfefferstreuer à 12 Stück: / Salt/Pepper Pot (5 hole) per dozen:

127/186	4 cm	8 cm
---------	------	------

Salz-/Pfefferstreuer

aus geriffeltem Pressglas, mit Edelstahl 18/10-Kappe

Salt & Pepper Pots

glass, with stainless steel 18/10 top



Art-Nr. Part No.	∅ Glas max. ∅ Glass max.	Höhe Height
---------------------	-----------------------------	----------------

Salzstreuer: / Pepper Pot
666/901 3,8 cm 7 cm

Pfefferstreuer: / Salt Pot
666/902 3,8 cm 7 cm

Salz-/Pfefferstreuer

aus glattem Pressglas, Edelstahl-Kappe mit Kunststoffdichtung, extra hochwertige Qualität

Salt & Pepper Pots

glass, with stainless steel top, with plastic seal



Art-Nr. Part No.	∅ Glas max. ∅ Glass max.	Höhe Height
---------------------	-----------------------------	----------------

Salzstreuer: / Pepper Pot:
888/901 3,5 cm 8 cm

Pfefferstreuer: / Salt Pot:
888/902 3,5 cm 8 cm

Salz-/Pfefferstreuer

Set à 2 Stück, aus Edelstahl 18/10, hochglänzend, mit Kunststoff-Stöpsel in der Bodenfläche

Set of Salt & Pepper Pots

18/10 stainless steel, mirror polished finish, with plastic stopper in the base



Art-Nr. Part No.	∅ Boden ∅ Base	Höhe Height
---------------------	-------------------	----------------

Salz: mit einem Loch ∅ 2 mm
Pfeffer: mit vier Löchern ∅ 1,5 mm

Salt: with one hole ∅ 2 mm
Pepper: with four holes ∅ 1.5 mm

Salz & Pfeffer Salt & Pepper Pots

Art-Nr. Part No.	∅ Glas max. ∅ Glass max.	Höhe Height
125/001	3,5 cm	4 cm



Mini-Streuer, rund

für Salz oder Pfeffer, aus Pressglas,
Kappe aus Edelstahl 18/0

Mini Salt/Pepper Pot

glass with 18/0 stainless steel top, for room
service

Art-Nr. Part No.	∅ max.	Höhe Height
127/040	3 cm	4,5 cm



Mini-Streuer

für Salz oder Pfeffer, aus Pressglas, mit
Kappen aus Edelstahl 18/0

Mini Salt/Pepper Pot

glass with 18/0 stainless steel top, for room
service

Art-Nr. Part No.	∅ dia. cm	Höhe Height cm
Mit klarem Glas: / With clear glass:		
128/001	0,025 l	4,5
128/002	0,025 l	4,5
Mit blaulackiertem Glas: / With blue glass:		
128/051*	0,025 l	4,5
128/052*	0,025 l	4,5



Salz-/Pfefferstreuer

Model "Leuchtturm", aus transparentem,
glänzendem Pressglas, mit verchromten
Messingkappen,
/001 = Pfeffer mit 1 Loch
/002 = Salz mit 6 Löchern

Lighthouse Salt & Pepper Pots

glass with chrome plated brass tops,
/001 = salt with 1 big hole,
/002 = pepper with 6 holes

* Lack ist nicht spülmaschinenfest.
* Coloured parts are not suitable for dishwasher.

Art-Nr. Part No.	Größe Size cm	Höhe Height cm
Salz & Pfeffer-Menage: / Cruet Set Salt & Pepper:		
1429/222	7,5 x 3,5	7

Salz & Pfeffer-Menage: / Cruet Set Salt & Pepper:
1429/222 7,5 x 3,5 7

Art-Nr. Part No.	Größe Size cm	Höhe Height cm	Volumen Volume l
Pfefferstreuer: / Salt Pot:			
1429/001	3 x 3	5,5	0,012 l

Art-Nr. Part No.	Größe Size cm	Höhe Height cm	Volumen Volume l
Salzstreuer: / Pepper Pot:			
1429/002	3 x 3	5,5	0,012 l



Mini-Streuer 'Würfel'

aus klarem Pressglas, mit verchromten
Messingkappen, /001 = Pfeffer mit 1 Loch, /
002 = Salz mit 6 Löchern, Rahmen aus
hochglanzverchromtem Stahl

Mini Salt & Pepper Pots

glass with chrome plated brass tops, /001 =
salt with 1 big hole, /002 = pepper with 6 holes,
holder chrome plated steel, mirror polished
finish, for room service

Art-Nr. Part No.	∅ max. cm	Höhe Height cm
mit Klappe: / with flap:		
1422/301	0,3 l	7,5
Loch-∅ 1,5 mm: / 1,5 mm holes:		
1422/302	0,3 l	7,5
Loch-∅ 4 mm (für Käse, Gewürze): / 4 mm holes (for cheese, spices):		
1422/304	0,3 l	7,5

mit Klappe: / with flap:
1422/301 0,3 l 7,5 14

Loch-∅ 1,5 mm: / 1,5 mm holes:
1422/302 0,3 l 7,5 14

Loch-∅ 4 mm (für Käse, Gewürze): /
4 mm holes (for cheese, spices):
1422/304 0,3 l 7,5 14



Streuer

aus klarem Glas, mit Schraubkappe aus
Edelstahl 18/0, spülmaschinengeeignet

Shakers

clear glass with 18/0 stainless steel screw top,
dishwasher proof

Art-Nr. Part No.	∅ dia. cm	Höhe Height cm	Volumen Volume l
1434/140	7	14	0,45 l



Multi-Streuer

aus Edelstahl 18/10, hochglänzend Schraub-
kappe mit drei verschiedenen Lochgrößen:
6 mm, 4 mm und 1,5 mm durch Dreh-
mechanismus wählbar, schwere Qualität

Multi-Functional Shaker

18/10 stainless steel, mirror polished finish,
screw top with three different hole sizes: 6,
4 and 1.5 mm, heavy gauge

Streuer mit Schraubdeckel

aus Edelstahl, hochglänzend, mit dichter 2 mm-Lochung, für Zucker, Salz, Gewürze, extra schwere Qualität

Shaker with handle

stainless steel, with screw top, mirror polished finish, 2 mm holes, extra heavy gauge



Art-Nr. Part No.	∅ dia. cm	Höhe Height cm
---------------------	-----------------	----------------------

Mit Griff: / With Handle:

1420/070 7 9,5 0,3 l

Ohne Griff: / Without Handle:

1421/070 7 9,5 0,3 l

1421/135 7 13,5 0,5 l

1421/175 7 18,5 0,6 l

Salz-/Pfefferstreuer

aus Edelstahl, mit Schraubkappe, hochglänzend, schwere Qualität

Shakers

stainless steel, with screw top, mirror polished finish, heavy gauge



Art-Nr. Part No.	∅ dia. cm	Höhe Height cm
---------------------	-----------------	----------------------

Salzstreuer 2 mm Lochung: / Pepper 2 mm holes:

1418/070 7 9 0,3 l

1418/175 7 18,5 0,6 l

Pfefferstreuer 1 mm Lochung: / Salt 1 mm holes:

1419/070 7 9 0,3 l

1419/175 7 18,5 0,6 l

Gewürzdose/Streuer

aus Edelstahl 18/10, hochglänzend, Deckel mit Bajonettverschluss

Shakers

18/10 stainless steel, mirror polished finish, with bayonet top



Art-Nr. Part No.	∅ dia. cm	Höhe Height cm
---------------------	-----------------	----------------------

Streuer mit 1 mm Lochung: / Shaker 1 mm holes:

1430/001 0,15 l 6 7,5

Streuer 2 mm Lochung: / Shaker 2 mm holes:

1430/002 0,15 l 6 7,5

Netzstreuer: / Mesh Shaker:

1430/004 0,15 l 6 7,5

Gewürzdose: / Spice Box:

1430/005 0,15 l 6 7,5

Gewürzdose/Streuer mit Kunststoffkappe

aus Edelstahl 18/10, hochglänzend, Deckel mit Bajonettverschluss, mit Kunststoffkappe* für Aroma-, Transport- und Feuchteschutz (*ausgenommen 1424/005)

Shakers

18/10 stainless steel, mirror polished finish, with bayonet top, and plastic covers except 1424/005



Art-Nr. Part No.	∅ dia. cm	Höhe Height cm
---------------------	-----------------	----------------------

Streuer mit 1 mm Lochung: / Shaker 1 mm holes:

1424/001 0,3 l 7 9,5

Streuer mit 2 mm Lochung: / Shaker 2 mm holes:

1424/002 0,3 l 7 9,5

Streuer mit 4 mm Lochung: / Shaker 4 mm holes:

1424/003 0,3 l 7 9,5

Netzstreuer: / Mesh shaker:

1424/004 0,3 l 7 9,5

Gewürzdose: / Spice box:

1424/005 0,3 l 7 9,5

Streuer mit Schraubdeckel

aus matt gebeiztem Aluminium, 2 mm-Lochung im Schraubdeckel, für Gewürze, Salz, Zucker usw.

Shaker

aluminium, 2 mm holes, with screw top



Art-Nr. Part No.	∅ dia. cm	Höhe Height cm
---------------------	-----------------	----------------------

2260/080 8 cm 18,5 cm

Salz-/Pfefferstreuer

mit Schraubkappe, aus matt gebeiztem Aluminium

Shakers

aluminium, with screw top



Art-Nr. Part No.	∅ dia. cm	Höhe Height cm
---------------------	-----------------	----------------------

Salzstreuer 2 mm-Lochung: / Pepper 2 mm holes:

2262/065 6,5 cm 12 cm

Pfefferstreuer 1 mm-Lochung: / Salt 1 mm holes:

2266/065 6,5 cm 12 cm

Pfeffermühlen Salt and Pepper Mills

Art-Nr. Part No.	∅ dia. cm	Höhe Height cm
6863/181	0,15 l	6,5
6863/182	0,15 l	6,5



Salz- und Pfeffermühle

Gehäuse aus schwarzem Hartkunststoff, Salzmühle mit robustem Kunststoff-Mahlwerk, Pfeffermühle mit hochwertigem Keramik-Mahlwerk

Salt and Peppermill

hard black plastic body, high quality ceramic mechanism for pepper, strong plastic mechanism for salt

Art-Nr. Part No.	∅ dia. cm	Höhe Height cm
---------------------	-----------------	----------------------

für ca. 30g Pfeffer- und 55g Salzkörner: / for approx. 30 g pepper and 55 g salt:

6788/120	0,05 l	5,5
----------	--------	-----

für ca. 55g Pfeffer- und 100g Salzkörner: / for approx. 55 g pepper and 100 g salt:

6788/175	0,08 l	6
----------	--------	---

Preis/Verpackung je Set im Geschenkkarton
Priced per gift box.



Salz-/Pfeffermühlen-Set

aus Acrylglas, Salzmühle mit robustem Kunststoff-Mahlwerk, Pfeffermühle mit Keramik-Mahlwerk

Acrylic Salt/Peppermill Set

high quality ceramic mechanism for pepper, strong plastic mechanism for salt

Art-Nr. Part No.	∅ dia. cm	Höhe Height cm
6867/160	0,03 l	5



Pfeffermühlen & Salzstreuer-Set

aus dunkel gebeiztem Gummibaumholz, Salzmühle mit robustem Kunststoff-Mahlwerk, Pfeffermühle mit hochwertigem Keramik-Mahlwerk Kapazität für ca. 20 g Pfefferkörner, bzw. 50 g Salz

Rubberwood Peppermill & Saltshaker Set

high quality ceramic mechanism for pepper, strong plastic mechanism for salt, approx. 20 g pepper and 50 g salt

Art-Nr. Part No.	∅ dia. cm	Höhe Height cm
---------------------	-----------------	----------------------

Für ca. 35 g Pfefferkörner: / for approx. 35 g pepper:

6868/220	0,05 l	6
----------	--------	---

Für ca. 55 g Pfefferkörner: / for approx. 55 g pepper:

6868/320	0,08 l	6,7
----------	--------	-----

Für ca. 75 g Pfefferkörner: / for approx. 75 g pepper:

6868/440	0,1 l	7
----------	-------	---



Pfeffermühle

aus dunkel gebeiztem Gummibaumholz, mit hochwertigem Keramik-Mahlwerk

Rubberwood Peppermill

dark stained, ceramic mechanism

Art-Nr. Part No.	∅ dia. cm	Höhe Height cm
6869/160	0,02 l	5,5
6869/210	0,05 l	6
6869/315	0,1 l	6,5



Pfeffermühle

aus naturfarbenen Buchenholz, mit hochwertigem Keramik-Mahlwerk

Beech Peppermill

natural coloured beech wood, high quality ceramic mechanism

Marmeladendose

aus Edelstahl 18/10, hochglänzend,
mit schwerem glattem Glaseinsatz, Scharnier-
Deckel mit Löffelausschnitt

Jam Pot

18/10 stainless steel, mirror polished finish,
with heavy glass pot, lid notched for spoon



Art-Nr. Part No.		Ø dia. cm	Höhe Height cm
108/105	0,2 l	9	5,5

990/901 Ersatzglas / Spare glass pot

Marmeladen-/ Honig-Etagere

aus Edelstahl 18/10, hochglänzend, für drei
bzw. sechs kleine Marmeladen-/Honig-Gläser
bzw. Konfitürenschildchen mit max. Ø 4 cm,
schwere Qualität

Jam Pot Tree

18/10 stainless steel, mirror polished finish,
for three or six small jam pots with
max. Ø 4 cm, high quality, heavy gauge



Art-Nr. Part No.	Ø außen Ø Outside	Höhe gesamt Overall Height
---------------------	----------------------	-------------------------------

Für 3 Gläser auf einer Ebene: / For 3 pots:

3287/003 10 cm 14 cm

Für 6 Gläser auf zwei Ebenen: / For 6 pots - 2 tier:

3287/006 10 cm 14 cm

Kandisdose/Snackschale

aus Edelstahl 18/10, hochglänzend, Knopf-
deckel ohne Löffelausschnitt, schwere Qualität

Jam Pot/ Sugar Bowl

18/10 stainless steel, mirror polished finish



Art-Nr. Part No.		Ø dia. cm	Höhe Height cm
---------------------	--	-----------------	----------------------

2195/010 0,25 l 10 4,5

Geleedose

aus Edelstahl 18/10, hochglänzend, Knopf-
deckel mit Löffelausschnitt, schwere Qualität

Jam Pot

18/10 stainless steel, mirror polished finish,
lid notched for spoon with knob



Art-Nr. Part No.		Ø dia. cm	Höhe Height cm
---------------------	--	-----------------	----------------------

2196/010 0,25 l 10 4,5

Senflöffel

aus Edelstahl 18/0, hochglänzend

Mustard Spoon

18/0 stainless steel, mirror polished finish



Art-Nr. Part No.	Länge Length
---------------------	-----------------

8055/085 8,5 cm

Senflöffel

ovale Laffe, aus klarem Kunststoff

Mustard Spoon

oval bowl, clear plastic



Art-Nr. Part No.	Länge Length cm
---------------------	-----------------------

666/100 10

Sahne- und Honigspender Cream Pourer

Art-Nr. Part No.		Höhe Height
333/130	0,25 l	14 cm
333/901	Ersatzglas / Spare glass	



Sahne-/Honigspender

schweres Pressglas mit verchromter Kunststoffkappe, Qualitätsprodukt, nur das Glas ist spülmaschinengeeignet

Cream/Honey Pourer

glass with chrome plated plastic top & handle, glass is dishwasher proof

Art-Nr. Part No.	Ø max. cm	Höhe gesamt Overall Height cm
337/200	0,2 l 8,5	15

Ersatzteile auf Anfrage erhältlich.
Spare parts available on request.



Honigspender

aus Pressglas mit verchromter Kappe, mit Abstellgefäß

Honey/Syrup Dispenser

glass with chrome plated top & handle, with glass dispenser stand

Art-Nr. Part No.	Ø max. cm	Höhe gesamt Overall Height cm
328/200	0,2 l 9	14,5



Honigtopf

mit Dosierstab und Deckel, aus Acryl in Bienenstockgestalt, nicht spülmaschinengeeignet

Honey Pot

acrylic with serving dipper and lid, not suitable for dishwasher

Art-Nr. Part No.	Länge Length cm	Breite Width cm	Höhe Height cm
1024/004	15	10	23



Ständer für Kaffeemilchportionen

aus matt poliertem Edelstahl, mit vier offenen Röhren für etwa 24 Kaffeesahneportionen, Schongummi unter dem Standfuß, schwere Qualität

Milk Portion Dispenser

stainless steel, satin polished, for approximately 24 portions, rubber coated base, heavy gauge

Art-Nr. Part No.	Länge außen Outer Length cm	Breite außen Outer Width cm	Höhe Height cm
3285/116	11,5	7,5	3,5



Schale

aus Edelstahl 18/10, außen hochglänzend, Materialstärke 1 mm, gut geeignet für Zuckerpakete und Teebeutel

Bowl

18/10 stainless steel, mirror polished outside, material thickness 1 mm

Zuckerspender

schweres Pressglas mit Kappe aus Edelstahl 18/0, mit langem Dosierrohr,

Sugar Pourer

glass with 18/0 stainless steel screw top



Art-Nr. Part No.		Höhe Height
---------------------	--	----------------

matt: / satin:

330/100 0,15 l 9,5 cm

hochglänzend: / mirror polished:

330/200 0,25 l 11,5 cm

331/100 Ersatzglas /100 / Spare glass

331/200 Ersatzglas /200 / Spare glass

Zuckerdosierer

schweres Pressglas mit Kappe aus Edelstahl 18/10, (Schraubverschluss) eingefasst in griffigem ABS-Kunststoff, mit langem Dosierrohr

Sugar Pourer

glass with 18/10 stainless steel screw top covered with black ABS plastic



Art-Nr. Part No.		Höhe Height cm	Ø dia. cm
---------------------	--	----------------------	-----------------

335/100 0,125 l 16 7

Zuckerspender

Pressglas mit Kappe aus Edelstahl 18/0, (Schraubverschluss), mit langem Dosierrohr, für ca. 300 g Zucker

Sugar Pourer

glass with 18/0 stainless steel screw top, holds about 300 g sugar



Art-Nr. Part No.		Ø dia. cm	Höhe gesamt Overall Height cm
---------------------	--	-----------------	-------------------------------------

334/300 0,3 l 8 18

334/901 Ersatzglas / Spare glass

Zuckerstreuer

aus klarem Glas, mit Schraubkappe aus Edelstahl 18/0, Dosierung durch Klappe, spülmaschinengeeignet

Sugar Shaker

clear glass, with 18/0 stainless steel screw top, with side flap, dishwasher proof



Art-Nr. Part No.		Ø max. cm	Höhe Height cm
---------------------	--	--------------	----------------------

1422/301 0,3 l 7,5 14

Zuckerspender

aus schwerem Pressglas, mit langem Dosierrohr, mit Kappe aus Edelstahl 18/0

Sugar Pourer

glass with 18/0 stainless steel screw top, mirror polished finish



Art-Nr. Part No.		Ø dia. cm	Höhe Height cm
---------------------	--	-----------------	----------------------

1428/225 0,225 l 8,5 12

1428/901 Ersatzglas / Spare glass

Zuckerteller

aus Edelstahl 18/10, hochglänzend, schwere Qualität

Sugar Bowl

18/10 stainless steel, mirror polished finish, heavy gauge,



Art-Nr. Part No.	Ø dia.	Höhe Height
---------------------	-----------	----------------

115/065 6,5 cm 2 cm

115/100 10 cm 3 cm

Zuckerschale

aus Edelstahl, hochglänzend

Sugar Bowl

stainless steel, mirror polished finish



Art-Nr. Part No.	Ø dia.	Höhe Height
---------------------	-----------	----------------

4625/006 6,5 cm 1,5 cm

Zuckerzangen und -schalen Sugar Bowls and Tongs



Art-Nr. Part No.	∅ dia.	Höhe Height
2193/130	13 cm	14,5 cm



Zuckerkugeldose

aus Edelstahl 18/10, hochglänzend, Scharnierdeckel mit vergoldetem Kugelgriff, für 500 g Würfel- oder losen Zucker

Sugar Bowl

18/10 stainless steel, mirror polished, roll top lid with gold plated knob, holds 500 g sugar

Art-Nr. Part No.	∅ dia.	Höhe Height
116/035	0,35 l	8 cm



Zuckerdose / Marmeladendose

aus Edelstahl 18/10, hochglänzend, mit Löffelausschnitt im Einhandklapptopf, schwere Qualität

Sugar Bowl

18/10 stainless steel, mirror polished finish, hinged lid notched for spoon, heavy gauge

Art-Nr. Part No.	Breite Width	Höhe Height	Tiefe Depth
2192/200	20,5 cm	6 cm	13 cm



Zuckerdose oval

aus Edelstahl 18/10, hochglänzend, Scharnierdeckel mit zwei Löffelaussparungen, schwere Qualität

Oval Sugar Bowl

18/10 stainless steel, mirror polished finish, with hinged lid, notched for two spoons, heavy gauge

Art-Nr. Part No.	Länge Length
171/135	13,5 cm



Zuckerzange

Edelstahl 18/0, hochglänzend, fugenlos

Serrated Sugar Tongs

18/0 stainless steel, mirror polished finish, one piece

Art-Nr. Part No.	Länge Length
183/115	11,5 cm



Zuckerzange

Edelstahl, hochglänzend, fugenlos

Sugar Tongs

stainless steel, mirror polished finish, one piece

Art-Nr. Part No.	Länge Length
1455/105	10,5 cm



Zuckerzange

aus Edelstahl 18/0, fugenlos, Greifer mit Muscheldecor

Sugar Tongs

18/0 stainless steel, one piece

Art-Nr. Part No.	Länge Length
1999/077	10,5 cm



Zuckerzange

Besteckserie Louisa aus Edelstahl 18/10, hochglänzend, fugenlos

Sugar Tongs

18/10 stainless steel, mirror polished finish, one piece

Zucker-Sahne-Set

aus Edelstahl 18/10, hochglänzend,
schwere Qualität, Inhalt je 0,15 l

Sugar & Creamer Set

18/10 stainless steel, mirror polished finish,
capacity 0.15 L each



Art-Nr. Part No.	Länge Length	Breite Width
114/015	20 cm	12 cm

3-teilig: Zuckerdose, Sahnegießer und Tablett
3 piece: sugar bowl, creamer and tray

Sahnegießer

aus Edelstahl 18/10, hochglänzend

Creamer

18/10 stainless steel, mirror polished finish



Art-Nr. Part No.		Ø dia. cm	Höhe Height cm
118/025	0,23 l	7,5	5

Zuckerdose

aus Edelstahl 18/10, hochglänzend,
ohne Deckel, schwere Qualität

Sugar Bowl

18/10 stainless steel, mirror polished finish



Art-Nr. Part No.		Ø dia. cm	Höhe Height cm
117/025	0,23 l	8	5

Zuckerdose mit Deckel

aus Edelstahl 18/10, hochglänzend,
schwere Qualität

Sugar Bowl

18/10 stainless steel, mirror polished finish,
with lid



Art-Nr. Part No.		Ø dia. cm	Höhe Height cm
113/023	0,23 l	8	5

Zucker-Sahne-Set

Serie PRACTILUX, aus Edelstahl 18/10,
hochglänzend, extra hochwertige Qualität,
Inhalt jeweils 0,23 l

Sugar & Creamer Set

18/10 stainless steel, mirror polished finish,
high quality, capacity 0.23 L each



Art-Nr. Part No.	Länge Length	Breite Width
708/023	23 cm	15,5 cm

3-teilig: Zuckerdose, Sahnegießer und Tablett
3 piece: sugar bowl with lid, creamer and tray

Sahnegießer

Serie PRACTILUX, aus Edelstahl 18/10,
hochglänzend, mit Bodenring und Flachgriff
extra schwere Qualität

Creamer

18/10 stainless steel, mirror polished finish,
high quality, with plain handle & foot



Art-Nr. Part No.		Höhe gesamt Overall Height
705/015	0,15 l	6 cm
705/023	0,23 l	8 cm

Zuckerdose

Serie PRACTILUX, aus Edelstahl 18/10,
hochglänzend, mit Deckel und Bodenring, extra
hochwertige Qualität

Sugar Bowl

18/10 stainless steel, mirror polished finish,
with lid and foot, high quality



Art-Nr. Part No.		Höhe gesamt Overall Height
703/015	0,15 l	4,5 cm

Zucker & Sahne Sugar Bowls and Creamers



Art-Nr. Part No.		Ø dia. cm	Höhe Height cm
505/003	0,03 l	3,5	3,5
505/005	0,05 l	4	4,2
505/009	0,09 l	4,8	5,2
505/015	0,15 l	6	6



Sahnegießer

aus Edelstahl 18/10, außen hochglänzend, mittelschwere Qualität

Creamer

18/10 stainless steel, outside mirror polished

Art-Nr. Part No.		Ø dia. cm	Höhe Height cm
503/028	0,3 l	8,5	7



Zuckerdose

aus Edelstahl, außen hochglänzend

Sugar Bowl

stainless steel, mirror polished outside.

Art-Nr. Part No.		Höhe Height cm
4620/015	0,15 l	7 cm
4620/030	0,28 l	8 cm



Sahnegießer

aus Edelstahl 18/10, hochglänzend

Creamer

18/10 stainless steel, mirror polished finish

Art-Nr. Part No.		Höhe Height cm
4615/015	0,15 l	7 cm
4615/030	0,3 l	8 cm



Zuckerdose

aus Edelstahl 18/10, hochglänzend, mit seitlichen Griffen und Scharnierdeckel mit Löffelausschnitt

Sugar Bowl

18/10 stainless steel, mirror polished finish, hinged lid notched for spoon

Art-Nr. Part No.		Ø dia. cm	Höhe Height cm
109/020	0,02 l	3	3
109/030	0,03 l	3,5	3,5
109/050	0,05 l	4	4
109/100	0,1 l	5	5,5
109/150	0,15 l	5,5	6



Sahnegießer

aus Edelstahl 18/10, hochglänzend, schwere Qualität, ab 0,03 l mit geschlossenem Griff

Creamer

18/10 stainless steel, mirror polished finish, from 0.03 L with handle welded at both ends, heavy gauge

Art-Nr. Part No.		Ø dia. cm	Höhe Height cm
109/151	0,15 l	5,5	6,5



Sahnegießer

mit Deckel, mit Griff, aus Edelstahl 18/10, hochglänzend, schwere Qualität

Creamer with Lid

18/10 stainless steel, mirror polished finish, heavy gauge

Art-Nr. Part No.		Ø max. cm	Höhe Height cm
Ohne Griff: / Without handle:			
8894/150	0,15 l	6,5	6,5

Mit Griff: / With goldplated handle:			
8894/151	0,15 l	6,5	6,5



Gold

Sahnegießer/ Milchkönnchen

aus Edelstahl 18/10, hochglänzend, wahlweise ohne oder mit vergoldetem Griff, schwere Qualität

Creamer

18/10 stainless steel, mirror polished finish, heavy gauge

Art-Nr. Part No.		Ø max. cm	Höhe Height cm
Ohne Griffe: / Without handles:			
8895/150	0,25 l	9	5

Mit Griffen: / With goldplated handles:			
8895/151	0,25 l	9	5



Gold

Zuckerdose

aus Edelstahl 18/10, hochglänzend, wahlweise ohne oder mit vergoldeten Griffen, schwere Qualität

Sugar Bowl

18/10 stainless steel, mirror polished finish, heavy gauge

Deckel mit vergoldetem Griffknopf bitte separat bestellen:
/ Please order lids with gold plated knob separately:
8899/070 7

Kaffeekanne

aus Edelstahl 18/10, hochglänzend, mit Einhand-Klappdeckel, schwere Qualität

Coffee Pot

18/10 stainless steel, mirror polished, with lid, heavy gauge



Art-Nr. Part No.		∅ Boden ∅ Base cm	Höhe Height cm
3020/030	0,3 l	7,5	10
3020/060	0,65 l	9,5	12

Milch-/Wasserkanne

aus Edelstahl 18/10, hochglänzend, schwere Qualität

Milk/Water Jug

18/10 stainless steel, mirror polished, heavy gauge



Art-Nr. Part No.		∅ Boden ∅ Base cm	Höhe Height cm
3022/030	0,3 l	7,5	10
3022/060	0,65 l	9,5	12

Sahnegießer

aus Edelstahl 18/10, hochglänzend, extra schwere Qualität

Creamer

18/10 stainless steel, mirror polished finish, extra heavy gauge



Art-Nr. Part No.		∅ dia. cm	Höhe Height cm
Ohne Deckel: / Without lid:			
3019/010	0,1 l	5	6,5
Mit Klappdeckel: / With hinged lid:			
3019/019	0,1 l	5	6,7

Kaffeekanne

aus Edelstahl 18/10, hochglänzend, mit Ausgussieb und Scharnierdeckel

Coffee Pot

18/10 stainless steel, mirror polished finish, with built in strainer and hinged lid



Art-Nr. Part No.		Höhe Height cm
202/035	0,35 l	10 cm

Teekanne

aus Edelstahl 18/10, hochglänzend, mit Ausgussieb und Scharnierdeckel

Tea Pot

18/10 stainless steel, mirror polished finish, with built in strainer and hinged lid



Art-Nr. Part No.		Höhe Height cm
204/035	0,35 l	10 cm

Sahnegießer

aus Edelstahl, hochglänzend, ohne Griff

Cream Jug

stainless steel, mirror polished finish, heavy gauge



Art-Nr. Part No.		∅ dia. cm	Höhe Height cm
107/030	0,03 l	3,5	3,2

Kannen

Tea and Coffee Pots and Jugs



Art-Nr. Part No.		Höhe Height
502/035	0,3 l	9,5 cm
502/060	0,5 l	13 cm
502/100	0,8 l	14 cm
502/150	1,3 l	15 cm
502/220	1,8 l	18 cm
502/300	2,8 l	20,5 cm

Literangaben auf der Verpackung können vom obigen tatsächlichen Volumen abweichen.

Capacity shown on the packaging can differ from the actual volume of the pots indicated above.



Kaffeekanne

aus Edelstahl 18/10, hochglänzend, mit Ausgussieb, mit Scharnierdeckel

Coffee Pot

18/10 stainless steel, mirror polished finish, with built in strainer and hinged lid

Art-Nr. Part No.		Höhe Height
504/035	0,3 l	8,5 cm
504/060	0,5 l	9,5 cm
504/100	0,8 l	11 cm
504/150	1,3 l	13 cm
504/220	1,8 l	15 cm
504/300	2,8 l	20,5 cm

Literangaben auf der Verpackung können vom obigen tatsächlichen Volumen abweichen.

Capacity shown on the packaging can differ from the actual volume of the pots indicated above.



Teekanne

aus Edelstahl 18/10, hochglänzend, mit Ausgussieb, mit Scharnierdeckel

Tea Pot

18/10 stainless steel, mirror polished finish, with built in strainer and hinged lid

Art-Nr. Part No.		Höhe Height
506/060	0,5 l	11 cm
506/100	0,8 l	12 cm
506/150	1,3 l	13 cm
506/200	1,8 l	16,5 cm
506/300	2,8 l	18,5 cm

Literangaben auf der Verpackung können vom obigen tatsächlichen Volumen abweichen.

Capacity shown on the packaging can differ from the actual volume of the pots indicated above.



Milchkanne

aus Edelstahl 18/10, hochglänzend

Milk/Water Jug

18/10 stainless steel, mirror polished finish

Art-Nr. Part No.		Ø dia.	Höhe Height
505/003	0,03 l	3,5 cm	3,5 cm
505/005	0,05 l	4 cm	4,2 cm
505/009	0,09 l	4,8 cm	5,2 cm
505/015	0,15 l	6 cm	6 cm



Sahnegießer

aus Edelstahl 18/10, außen hochglänzend, mittelschwere Qualität

Creamer

18/10 stainless steel, outside mirror polished

Art-Nr. Part No.		Ø dia.	Höhe Height
503/028	0,3 l	8,5 cm	7 cm



Zuckerdose

aus Edelstahl, außen hochglänzend

Sugar Bowl

stainless steel, mirror polished outside.

Kaffeekanne

aus Edelstahl 18/10, hochglänzend,
ohne Innensieb, mit Scharnierdeckel

Coffee Pot

18/10 stainless steel, mirror polished finish,
with hinged lid



Art-Nr. Part No.		Höhe Height
100/035	0,3 l	10,5 cm
100/060	0,6 l	13 cm
100/100	1 l	15 cm
100/150	1,5 l	19 cm
100/200	2 l	21 cm

Literangaben auf der Verpackung können vom obigen
tatsächlichen Volumen abweichen.

Capacity shown on the packaging can differ from the
actual volume of the pots indicated above.

Teekanne

aus Edelstahl 18/10, hochglänzend,
mit Innensieb und Scharnierdeckel

Tea Pot

18/10 stainless steel, mirror polished finish,
with built-in strainer and hinged lid



Art-Nr. Part No.		Höhe Height
110/035	0,3 l	10 cm
110/060	0,6 l	11 cm
110/100	1 l	13 cm
110/150	1,5 l	17 cm

Literangaben auf der Verpackung können vom obigen
tatsächlichen Volumen abweichen.

Capacity shown on the packaging can differ from the
actual volume of the pots indicated above.

Milch-/Wasserkanne

aus Edelstahl 18/10, hochglänzend

Milk/Water Jug

18/10 stainless steel, mirror polished finish



Art-Nr. Part No.		Höhe Height
105/015	0,15 l	5,5 cm
105/035	0,3 l	9 cm
105/060	0,6 l	11 cm
105/100	1 l	12,5 cm
105/150	1,5 l	16 cm
105/200	2 l	18 cm

Literangaben auf der Verpackung können vom obigen
tatsächlichen Volumen abweichen.

Capacity shown on the packaging can differ from the
actual volume of the pots indicated above.

Sahnegießer

aus Edelstahl 18/10, hochglänzend

Creamer

18/10 stainless steel, mirror polished finish



Art-Nr. Part No.		∅ dia. cm	Höhe Height cm
118/025	0,23 l	7,5	5

Zuckerdose

aus Edelstahl 18/10, hochglänzend,
ohne Deckel, schwere Qualität

Sugar Bowl

18/10 stainless steel, mirror polished finish



Art-Nr. Part No.		∅ dia. cm	Höhe Height cm
117/025	0,23 l	8	5

Zuckerdose mit Deckel

aus Edelstahl 18/10, hochglänzend,
schwere Qualität

Sugar Bowl

18/10 stainless steel, mirror polished finish,
with lid



Art-Nr. Part No.		∅ dia. cm	Höhe Height cm
113/023	0,23 l	8	5

Zucker-Sahne-Set

aus Edelstahl 18/10, hochglänzend,
schwere Qualität, Inhalt je 0,15 l

Sugar & Creamer Set

18/10 stainless steel, mirror polished finish,
capacity 0.15 L each



Art-Nr. Part No.	Länge Length	Breite Width
114/015	20 cm	12 cm

3-teilig: Zuckerdose, Sahnegießer und Tablett
3 piece: sugar bowl, creamer and tray

Kannen

Tea and Coffee Pots and Jugs



Art-Nr. Part No.	Höhe Height
3017/030	0,3 l / 11 cm
3017/060	0,6 l / 15 cm
3017/100	1 l / 18 cm
3017/150	1,5 l / 20,5 cm
3017/200	2 l / 21,5 cm
3017/300	3 l / 25 cm
3017/301*	3 l / 25,5 cm
3017/501*	5 l / 29 cm

*mit zusätzlichem Tragebügel

*with extra loop handle



Kaffeekanne

aus Edelstahl 18/10, hochglänzend, mit Scharnierdeckel, Griffe stumpf geschweißt (daher absolut hygienisch), extra schwere Qualität

Coffee Pot

18/10 stainless steel, mirror polished finish, with hinged lid, extra heavy gauge

Art-Nr. Part No.	Höhe Height
3018/030	0,3 l / 10 cm
3018/060	0,6 l / 15,5 cm
3018/100	1 l / 17,5 cm
3018/150	1,5 l / 19,5 cm
3018/200	2 l / 21 cm
3018/300	3 l / 25 cm
3018/501*	5 l / 30 cm

*mit zusätzlichem Tragebügel

*with extra loop handle



Teekanne

aus Edelstahl 18/10, hochglänzend, mit Scharnierdeckel und Innensieb, Griffe stumpf geschweißt (daher absolut hygienisch), extra schwere Qualität

Tea Pot

18/10 stainless steel, mirror polished finish, with built in strainer, with hinged lid, extra heavy gauge

Art-Nr. Part No.	Höhe Height
3016/030	0,3 l / 10 cm
3016/060	0,6 l / 13,5 cm
3016/100	1 l / 16 cm
3016/150	1,5 l / 17 cm
3016/200	2 l / 18,5 cm
3016/300	3 l / 23 cm
3016/500	5 l / 26 cm



Milch-/Wasserkanne

aus Edelstahl 18/10, hochglänzend, Griffe stumpf geschweißt (daher absolut hygienisch), extra schwere Qualität

Milk/Water Jug

18/10 stainless steel, mirror polished finish, extra heavy gauge

Servierkanne, isoliert

aus Edelstahl 18/10, hochglänzend, doppelwandig, mit verchromtem Griff, nicht spülmaschinengeeignet, schwere Qualität

Beverage Server (vacuum insulated)

double walled, 18/10 stainless steel, mirror polished finish, with hinged lid, chrome plated handle, not dishwasher proof heavy gauge,



Art-Nr. Part No.		Höhe Height
5151/030	0,3 l	17 cm
5151/060	0,6 l	19 cm
5151/100	0,9 l	20 cm
5151/150	1,4 l	26 cm

Literangaben auf der Verpackung können vom obigen tatsächlichen Volumen abweichen.

Die Kannen sind nicht spülmaschinengeeignet.

Capacity shown on the packaging can differ from the actual volume of the pots indicated above.

The jugs are not dishwasher proof.

Thermoskanne

innen und außen aus Edelstahl, matt poliert mit schwarzem Griff und Verschluss, Daumen-druck-Mechanismus ermöglicht Ausgießen ohne Öffnen des Deckels, nicht spülmaschinengeeignet

Beverage Server (vacuum insulated)

all stainless steel, matt polished finish with black plastic handle and lid, with easy push button for serving beverage without opening the lid, not dishwasher proof



Art-Nr. Part No.		Ø max. cm	Höhe gesamt Overall Height cm
5160/100	1 l	14	19
5160/150	1,5 l	14	23
5160/200	2 l	14	24,5

Die Kannen sind nicht spülmaschinengeeignet.

The jugs are not dishwasher proof.

Thermoskanne mit Tragebügel

innen und außen aus Edelstahl 18/10, matt gebürstet, mit Griff und Verschluss aus schwarzem Kunststoff, mit Pumpmechanismus

Airpot

vacuum insulated double walled all 18/10 stainless steel, matt polished finish, handle and seal made of black plastic, with pump mechanism, heavy gauge



Art-Nr. Part No.		Ø max. cm	Höhe gesamt Overall Height cm
5166/220	2,2 l	15	35
5166/300	3 l	15	36

Die Kannen sind nicht spülmaschinengeeignet.

The jugs are not dishwasher proof.

Schild für Kannen

aus Edelstahl 18/0, seidenmatt poliert, die Fläche wird beidseitig mit Standardtexten oder individuell im Ätzverfahren beschriftet

Standardtext: KAFFEE, TEE, WASSER

Tea and Coffee Sign

18/0 stainless steel, satin polished, the text will be etched on both sides either with standard words or individually

Standard text: COFFEE, TEA, HOT WATER



Art-Nr. Part No.	Länge Length	Breite Width
7229/050	5 cm	2,5 cm

Beidseitige Standardbeschriftungen bei Bestellung bitte angeben. Individuelle Schriftzüge auf Anfrage.

Please mention the standard text etched on both sides. Your own text on request.



Art-Nr. Part No.		∅ max. cm	Höhe Height cm
5156/030	0,3 l	8,7	10



Isoliertes Kaffeekännchen
 zylindrische Form, aus Edelstahl 18/10, hochglänzend, doppelwandig, stapelbar, mit Einhandklappdeckel, schwere Qualität

Beverage Server (vacuum insulated)

double walled, 18/10 stainless steel, mirror polished finish, stackable, with hinged lid, heavy gauge

Art-Nr. Part No.		∅ Boden ∅ Base cm	Höhe Height cm
5154/030	0,3 l	10	9,5



Isoliertes Kaffeekännchen
 aus Edelstahl 18/10, seidenmatt poliert, doppelwandig, mit Einhandklappdeckel, schwere Qualität

Beverage Server (vacuum insulated)

double walled, 18/10 stainless steel, satin polished finish, with hinged lid, heavy gauge

Art-Nr. Part No.		Höhe Height cm
111/030	0,3 l	8,5 cm



Isoliertes Kaffeekännchen
 aus Edelstahl, hochglänzend, doppelwandig isoliert, mit Einhandklappdeckel

Beverage Server (vacuum insulated)

double walled, stainless steel, mirror polished finish, with hinged lid

Art-Nr. Part No.		∅ dia. cm	Höhe Height cm
1571/300	300 cm	16	22,5



Wasser-/Saftkanne, groß
 aus Edelstahl 18/10, hochglänzend poliert, ideal zum schnellen Befüllen

Water Jug

18/10 stainless steel, mirror polished

Art-Nr. Part No.		Höhe Height cm
5350/090	0,9 l	17,5 cm
5350/160	1,6 l	20,5 cm



Getränkekanne

aus transparentem Polycarbonat, spülmaschinenfest, einsetzbar von -30° bis +120°C

Water Jug

transparent polycarbonate, suitable for use between -30° and +120°C, dishwasher proof, virtually unbreakable

Kaffeessatz-Lade

aus Edelstahl, hochglänzend, Steg innen aus blauem robustem Kunststoff, zur Aufnahme von Kaffeessatz, schwere Qualität

Knock-Out Drawer

stainless steel, mirror polished, for collecting coffee grounds, heavy gauge



Art-Nr. Part No.	Breite außen Outer Width cm	Höhe außen Outer Height cm	Tiefe max. Depth max. cm
7225/300	30	9,5	40

Kaffeessatz-Lade

aus Edelstahl, hochglänzend, Steg innen aus blauem robustem Kunststoff, zur Aufnahme von Kaffeessatz, schwere Qualität

Knock-Out Drawer

stainless steel, mirror polished, for collecting coffee grounds, heavy gauge



Art-Nr. Part No.	Breite außen Outer Width cm	Höhe außen Outer Height cm	Tiefe max. Depth max. cm
7226/225	22,5	11,5	40

Kaffeportionierer

aus Edelstahl 18/10, mit flachem Griff, hochglänzend, schwere Qualität

Coffee Portioner

18/10 stainless steel, flat handle, mirror polished finish, heavy gauge



Art-Nr. Part No.	Ø dia. cm	Stiellänge Handle Length cm
1817/040	1,8 cl	16

Für etwa 7 g Kaffee (Tasse): / for about 7g coffee (cup)

1817/060	9 cl	21
----------	------	----

Für etwa 35 g Kaffee (Kanne): / for about 35g coffee (pot)

Kaffeportionierer

aus Edelstahl 18/10, hochglänzend, mit stabilem Drahtgriff (Ø 3 mm), schwere Qualität

Coffee Portioner

18/10 stainless steel, mirror polished, solid wire handle (Ø 3 mm), heavy gauge



Art-Nr. Part No.	Ø dia. cm	Stiellänge Handle Length cm
1813/038	1,8 cl	10

Für etwa 7 g Kaffee (Tasse): / for about 7g coffee (cup)

Haarsieb, spitz

ganz aus Edelstahl 18/10, mit mittelfeinem Siebgewebe (5,5 Loch/cm), stabile Qualität

Strainer

18/10 stainless steel, with medium mesh (14 holes/inch)



Art-Nr. Part No.	Ø dia. cm	Länge Length cm
3120/065	0,1 l	18

Milchaufschäumer

aus Edelstahl 18/10, hochglänzend, mit Graduierung, schwere Qualität

Milk Steamer/Frother

18/10 stainless steel, mirror polished finish, graduated, heavy gauge



Art-Nr. Part No.	Ø dia. cm	Höhe Height cm	Stiellänge Handle Length cm
1025/025	6	10	10
1025/050	8,5	11,5	12,5
1025/100	10	15	12,5

0,25 l

0,5 l

1 l

Tassen und Becher Coffee Cups and Mugs



Art-Nr. Part No.	∅ Teller ∅ Plate max. cm	Höhe gesamt Overall Height cm
---------------------	--------------------------------	-------------------------------------

Mokka-/Espresso-Tasse: / espresso:
5140/001 0,08 l 12 6

Kaffee-/Cappuccino-Tasse: / cappuccino:
5140/002 0,18 l 13,5 7,5



Espresso-/ Cappuccinotasse
 doppelwandig, aus Edelstahl, hochglänzend,
 mit Untertasse

Coffee Cup & Saucer
 insulated double walled cup, stainless steel,
 mirror polished finish

Art-Nr. Part No.	∅ cm	Höhe Height cm
---------------------	---------	----------------------

1270/002 0,25 l 6 13,5
 Preis und Verpackung à 2 Stück. / Priced and packed in
 pairs.

Ersatzglas: / Spare glass:
1270/902

Pflegehinweis: Glas zur Reinigung nur nach oben
 herausziehen.
 To remove for cleaning please pull glass upwards only.



Irish Coffee Gläserset à 2 Stück
 aus Edelstahl 18/10, seidenmatt gebürstet,
 mit schwerem Glaseinsatz, für Tee, heiße
 Zitrone, Grog, Irish Coffee usw.,
 mit Untersetzer und Trinklöffel, schwere
 Luxusqualität

Lemon Tea/ Latte Glass Set
 18/10 stainless steel, satin polished brushed
 finish, with heavy glass, top quality, also
 suitable for mulled wine etc.

Art-Nr. Part No.	∅ dia. cm	Höhe Height cm
---------------------	-----------------	----------------------

1020/040 0,35 l 7 10



Trinkbecher mit Griff
 aus Edelstahl 18/10, hochglänzend,
 schwere Qualität

Mug
 18/10 stainless steel, mirror polished finish

Art-Nr. Part No.	∅ dia. cm	Höhe Height cm
---------------------	-----------------	----------------------

1010/025 0,25 l 7,5 10



Trinkbecher
 aus Edelstahl 18/10, außen hochglänzend,
 mittelschwere Qualität

Beaker
 18/10 stainless steel, outside mirror polished

Art-Nr. Part No.	∅ dia. cm	Höhe Height cm
---------------------	-----------------	----------------------

1022/250 0,25 l 7 9



Trinkbecher mit Griff
 aus Edelstahl 18/10, doppelwandig, schwere
 Qualität

Mug
 18/10 stainless steel, insulated, double walled,
 heavy gauge

Art-Nr. Part No.	Länge Length cm
---------------------	-----------------------

1277/200 20



Latte Macchiato Löffel
 aus Edelstahl 18/10, mit Prägung "Latte" auf
 dem Griff

Latte spoon
 18/10 stainless steel, stamped "Latte"

Teeglas

Set mit 0,15 l-Glas, Halter und Löffel aus Edelstahl 18/10, Untersatz aus Edelstahl 18/0, hochglänzend poliert

Tea Glass and Holder

18/10 stainless steel holder and spoon, 18/0 stainless steel coaster, mirror polished finish



Art-Nr. Part No.		Ø dia. cm	Höhe Height cm
569/150	0,15 l	6	8,5

Teebeutelklammer

aus Edelstahl 18/0, hochglänzend poliert, verhindert das Hineinrutschen des Beutelfadens, wertet Teegläser auf

Tea Bag Clip

18/0 stainless steel, mirror polished



Art-Nr. Part No.	Breite Width cm	Länge Length cm
3303/040	1,3	4

Abgebildetes Glas gehört nicht zum Lieferumfang.
Supplied without mug.

friedrueher
Design Solingen

Teestab

perforierte Vierkantröhre, aus Edelstahl 18/10

Tea Infuser

18/10 stainless steel



Art-Nr. Part No.	Länge Length cm	Fläche Size cm
3309/160	16	1,5 x 1,5

Teesieb mit Schale

aus Edelstahl 18/10, hochglänzend poliert, für Tassen mit max. Ø 11 cm, mit Tropfschälchen, schwere, hochwertige Qualität

Tea Strainer with bowl

18/10 stainless steel, mirror polished finish, for cups max. Ø 11 cm, with drainer bowl, heavy gauge



Art-Nr. Part No.	Ø innen Ø Inside cm	Länge gesamt Total Length cm
3122/125	4,5	12,5

Teesieblöffel

aus Edelstahl 18/10, hochglänzend

Tea Infuser

18/10 stainless steel, mirror polished finish



Art-Nr. Part No.	Löffelmaß Bowl Size cm	Länge Length cm
138/150	5,5 x 4	15,5

Tee-Ei

aus Edelstahl 18/10, hochglänzend, mit Schraubverschluss, Kettenlänge 11 cm

Tea Infuser

18/10 stainless steel, mirror polished finish, screw locked, 11 cm chain



Art-Nr. Part No.	Ø dia.
3302/040	4 cm



Art-Nr. Part No.	Länge Length	Breite Width
5359/230	23 cm	2,5 cm



Bierschaumabstreifer

aus weißem SAN Kunststoff

Froth Spatula

white SAN plastic

Art-Nr. Part No.	Länge Length
Bierschlauch 5/8" Anschluss / Beer pipe 5/8" fitting 5896/200	2 m

CO2-Schlauch 3/4" Anschluss / CO2 pipe 3/4" fitting 5896/202	2 m
---	-----



Bierzapfanlagenschlauch

komplett gebrauchsfertig für Zapfanlagen, hochflexibles, glasklares 2,5 mm starkes Schlauchmaterial, 7 mm Durchfluss, lebensmittelecht mit SK-Zeichen, fadenarmiert für hohe Druckanforderungen, Flügelmuttern aus vernickeltem Messing

Beer Pipes

for draught beer systems, clear flexible 2.5 mm strong pipe, designed for high pressure, nickel plated brass nuts

Art-Nr. Part No.	∅ dia. cm	Farbe Colour
Biermarken "B" / "B":		
7531/002	2,5	weiß/white
7531/004	2,5	blau/blue
7531/005	2,5	rot/red
7531/006	2,5	grün/green
7531/007	2,5	gelb/yellow
Pfandmarke "P" / "P"		
7531/090	2,5	weiß/white



Biermarken

aus farbigem Kunststoff, mit Prägung, Tüte mit je 100 Stück

Tokens

coloured plastic, packed and priced in 100's

Art-Nr. Part No.	Länge Length cm	∅ dia. cm
5358/160	16	2,5



Bierwärmer

aus Edelstahl, mit Verschlusskappe und Abtropfhalter

Beer Warmer

stainless steel, with cap and holder

Art-Nr. Part No.	Länge Length cm	Breite Width cm
8083/300	30	20
8083/440	44	27,5



Tropfbleche

aus Edelstahl, zum Aufsetzen auf die Theke, zum Abtropfen von Gläsern

Drip Tray

stainless steel

Zapfhahn

Anschlaghahn aus Holz mit Sicherheits-Fass-Anstich-System

Draught Beer Tap

wooden



Art-Nr. Part No.	Länge Length cm	Ø max. cm
mit braunem Kunststoffküken: / brown lever:		
8086/001	19	3,5
mit Holzküken: / wooden lever:		
8086/002	19	3,5
8086/901	Ersatzdichtung: / Spare gasket:	

Zapfhahn

Anschlaghahn aus Kunststoff mit Sicherheits-Fass-Anstich-System

Draught Beer Tap

plastic



Art-Nr. Part No.	Länge Length cm	Ø max. cm
Braunes Küken: / Brown Lever:		
8087/001	18	3
Rotes Küken: / Red Lever:		
8087/002	18	3
8086/901	Ersatzdichtung: / Spare gasket:	

Zapfhahn

Anschlaghahn aus Messing, mit Luftventil, Arretierautomatik für Fässer mit Federklappe

Draught Beer Tap

brass, with valve



Art-Nr. Part No.	Länge Length cm
Standardtyp wie abgebildet / As shown on picture	
8088/005	22
Typ Rheinland	
8088/003	22
8088/006	Hahnfett 70ml / Grease
8088/901	Dichtung, rot / Gasket

Holzhammer

aus Buchenholz, zum Anschlagen von Fässern

Wooden Mallet

beech wood, for beer barrels



Art-Nr. Part No.	Größe Size cm	Stiellänge Handle Length cm
8084/002	16 x 7,5 x 10	23

Fassbierbock

aus massivem Holz, dunkel lasiert, zum Aufsetzen von Bierfässern

Beer Barrel Stand

solid wood



Art-Nr. Part No.	Länge Length cm	Breite Width cm	Höhe Height cm
8089/350	35	35	25

Kübel und Kühler Punch Bowls/Wine Coolers



Art-Nr. Part No.	∅ dia. cm	Höhe Height cm
289/260	4,5 l	26
289/350	9 l	35



Bowlekübel

aus Edelstahl 18/10, hochglänzend, mit gebördeltem Rand, schwere Qualität

Punch Bowl/Wine Cooler

18/10 stainless steel, mirror polished finish, rolled edge, heavy gauge

Art-Nr. Part No.	∅ innen ∅ Inside cm	Höhe Height cm
261/380	12 l	38



Champagnerkühler

aus Edelstahl, innen matt, außen hochglänzend poliert

Wine Cooler

stainless steel, mirror polished finish outside, matt ground finish inside

Art-Nr. Part No.	∅ dia. cm	Höhe Height cm
291/400	15 l	40



Bankett-Champagnerkühler

aus Edelstahl 18/10, hochglänzend, mit gebördeltem Rand, extra schwere Luxusqualität

Punch Bowl/Wine Cooler

18/10 stainless steel, mirror polished finish, extra heavy gauge, very high quality

Art-Nr. Part No.	∅ innen ∅ Inside cm	Höhe Height cm
263/390	9 l	35
263/450	15 l	40



Bankett-Champagnerkühler

aus Edelstahl 18/10, hochglänzend, mit extra breitem Rand, extra schwere Qualität

Punch Bowl/Wine Cooler

18/10 stainless steel, mirror polished finish, extra wide flat rim (2 cm) with raised half rolled edge, extra heavy gauge, very high quality

Art-Nr. Part No.	∅ dia. cm	Höhe Height cm
287/385	13,5 l	38,5

Verchromter Ring für 12 Gläser: / Insert for 12 glasses:
287/912

separater Ring zum Einhängen von 12 Sektklößen

for a dozen champagne glasses available separately only



Bankett-Champagnerkühler

aus Edelstahl, außen hochglänzend, mit vergoldeten Griffen, mit glatt auslaufendem Rand, mittelschwere Qualität, doppelt verchromter

Punch Bowl/Wine Cooler

stainless steel, outside mirror polished, goldplated handles, with open edge. Chrome plated insert

Champagnerkübel

aus klarem, transparenten Polycarbonat, schwerer Fuß aus Edelstahl, bruchfest und stabil

Punch Bowl/Wine Cooler

clear transparent polycarbonate, heavy foot made of stainless steel, break resistant



Art-Nr. Part No.		∅ innen ∅ Inside cm	Höhe Height cm
266/440	15 l	39,5	25,5

Sektkühler

aus Aluminium, außen glänzend poliert, mit zwei Fallgriffen

Champagne Bucket

aluminium, outside mirror polished



Art-Nr. Part No.	∅ oben ∅ Top cm	Höhe Height cm
264/220	19 cm	22 cm

Sektkühler

aus Edelstahl 18/10, hochglänzend, mit gebördeltem Rand, extra schwere Qualität

Champagne Bucket

18/10 stainless steel, mirror polished finish, rolled edge, extra heavy gauge, very high quality



Art-Nr. Part No.	∅ dia.	Höhe Height
260/210	21 cm	20 cm

Für 0,75 l-Flaschen: / For a 0.75 L bottle:

Für 2 Standard-, bzw. eine Magnumflasche: / For 2 standard, or 1 magnum bottle:

260/240	23 cm	23 cm
---------	-------	-------

Hierzu passender Sektkühlerständer 262/195 oder 262/220. Ausführung mit vergoldeten Griffen siehe Seite 270. Match 262/195 and 262/220 stands. See page 270 for model with gold plated handles.

Sektkühler

aus Edelstahl, hochglänzend, mit zwei Fallgriffen

Champagne Bucket

stainless steel, mirror polished finish, open edge



Art-Nr. Part No.	∅ dia.	Höhe Height
288/210	18,5 cm	18,5 cm

Sektkühler

aus Edelstahl 18/10, hochglänzend poliert, mit Griffband, stapelbar, schwere Qualität

Champagne Bucket

18/10 stainless steel, mirror polished finish, stackable, heavy gauge



Art-Nr. Part No.	∅ dia.	Höhe Height
396/210	19 cm	21 cm

Sektkühler Champagne Buckets



contacto

Art-Nr. Part No.	∅ dia.	Höhe Height
Für Pikkolos oder als Eiseimer: / Ice Bucket		
298/140	13,5 cm	13 cm
Für 0,75 l-Flaschen: / Champagne Bucket		
299/210	22 cm	20 cm



Sektkühler/Eiseimer

aus Edelstahl, außen hochglänzend, innen matt poliert, mit gebördeltem Rand, schwere Qualität

Champagne Bucket

stainless steel, mirror polished, with open edge, heavy gauge

Art-Nr. Part No.	∅ dia.	Höhe Height
295/180	21 cm	18 cm
passt zum Sektkühlerstander 296/675 / matches 296/675 stand		



Sektkühler

aus Edelstahl 18/10, außen hochglänzend, innen matt poliert, schwere Qualität

Champagne Bucket

18/10 stainless steel, outside mirror polished, inside satin polished finish, heavy gauge

Art-Nr. Part No.	∅ dia.	Höhe Height
6789/210	21 cm	21 cm
Verpackt im Geschenkkarton Gift boxed.		



Sektkühler

aus Acrylglas, mit seitlichen Knopfgriffen, für Sektf Flaschen mit max. 0,75 l Volumen

Acrylic Champagne Bucket

acrylic, for bottles up to 0.75 L

Art-Nr. Part No.	∅ außen ∅ Outside cm	∅ innen ∅ Inside cm	Höhe Height mm
4/200	21	13	12



Unterteller für Sektkühler

rund, aus Edelstahl 18/10, seidenmatt poliert, schützt den Tisch vor Kondenswasser, für alle Sektkühler außer 260/240, schwere Qualität

Tray for Champagne Buckets

18/10 stainless steel, satin polished finish, heavy gauge, Matches all our champagne buckets (except part no. 260/240)

Sektkühlerständer

aus Edelstahl 18/10, hochglänzend, mit hohem Rand, extra schwere Qualität, geeignet für alle lieferbaren Sektkühler, einfache Selbstmontage

Champagne Bucket Stand

18/10 stainless steel, mirror polished finish, extra deep, heavy gauge. Suitable for all our champagne buckets, supplied flat packed



Art-Nr. Part No.	Höhe gesamt Overall Height cm	∅ innen ∅ Inside cm	Höhe Behälter Container Height cm
---------------------	-------------------------------------	---------------------------	---

Insbesondere passend zu Kühler 260/210: /
Matches 260/210 bucket

262/195	59,5	18,5	7
----------------	------	------	---

Insbesondere passend zu Kühler 260/240: /
Matches 260/240 bucket

262/220	59,5	21	7
----------------	------	----	---

Sektkühler

aus Edelstahl, außen hochglänzend poliert, innen matt gebürstet, für Standard- und Magnum- Flaschen, passend zu Sektkühlerständer 269

Champagne Bucket

stainless steel, outside mirror polished, inside satin polished finish, takes a magnum bottle suitable for champagne bucket stand 269



Art-Nr. Part No.	Höhe Height cm	∅ innen ∅ Inside cm
---------------------	----------------------	---------------------------

268/200	25	20
----------------	----	----

Sektkühlerständer

passend für Sektkühler 268, aus hochglanzverchromten 10 mm Stahlrohr, hochglänzend, einfache Selbstmontage

Champagne Bucket Stand

suitable for champagne bucket 268, chrome plated steel tube, mirror polished, supplied unassembled

Art-Nr. Part No.	Höhe Height cm
---------------------	----------------------

269/710	71
----------------	----

Sektkühlerständer

aus Edelstahl, hochglänzend, extra hoher Rand, schwere Qualität, geeignet für alle lieferbaren Sektkühler außer 260/240

Champagne Bucket Stand

stainless steel, mirror polished finish, extra deep, suitable for all our available champagne buckets except part no. 260/240



Art-Nr. Part No.	Höhe gesamt Overall Height cm	∅ innen ∅ Inside cm	Höhe Behälter Container Height cm
---------------------	-------------------------------------	---------------------------	---

insbesondere geeignet für 295/180 /
match especially part no. 295/180

296/675	67,5	18	10
----------------	------	----	----

Sektkühlerständer -und halter Champagne Bucket Stands



Art-Nr. Part No.	Höhe gesamt Overall Height cm	Ø innen Ø Inside cm	Höhe Behälter Container Height cm
297/640	64	17,5	2,5



Sektkühlerständer

aus Edelstahl 18/10, hochglänzend, mit niedrigem Rand, extra schwere Qualität, geeignet für alle lieferbaren Sektkühler außer 260/240

Champagne Bucket Stand

18/10 stainless steel, mirror polished finish. Suitable for all our available champagne buckets (except part no. 260/240)

Art-Nr. Part No.	Höhe gesamt Overall Height cm	Ø innen Ø Inside cm
259/750	75	19

Lieferung ohne abgebildeten Kühler. Passend zu Sektkühlern 295/180.
Without shown bucket. Matches buckets 295/180.



Sektkühlerständer

aus verchromtem 7 mm starkem Stahldraht, schwere Qualität

Champagne Bucket Stand

7 mm chrome plated wire, heavy gauge

Art-Nr. Part No.	Ø innen Ø Inside cm	Höhe Height cm	Länge Length cm
292/002	18,4	17	50

Passend zu Sektkühlern 264/220 und 6789/210.
Matches buckets 264/220 and 6789/210.



Tischhalterung

für Sektkühler, verchromter 8 mm Stahldraht, schwere Qualität

Champagne Bucket Holder

for tables, chrome plated 8 mm wire, heavy gauge

Art-Nr. Part No.	Ø dia. cm
293/200	20 cm



Tischhalterung

für Sektkühler, verchromt mit Aluminiumplatte, mittelschwere stabile Qualität, passend für alle lieferbaren Sektkühler außer 260/240

Champagne Bucket Holder

for tables, chrome plated with aluminium base plate. Suitable for all available champagne buckets (except part no. 260/240)

Wein-/Flaschenkühler, doppelwandig

ganz aus Edelstahl 18/10, doppelwandig
isoliert, Flaschendicke max. Ø 9,5 cm,
schwere Qualität

Wine Cooler

insulated, double walled, all 18/10 stainless
steel, max. Ø of bottle: 9.5 cm, heavy gauge



Art-Nr. Part No.	Ø innen Ø Inside	Höhe außen Outer Height
2377/195	10 cm	19,5 cm

Hochglänzend poliert: / Mirror polished finish:
2377/195 10 cm 19,5 cm

Seidenmatt poliert: / Satin polished finish:
2378/195 10 cm 19 cm

Wein-/Flaschenkühler, doppelwandig

aus Acrylglas mit verchromten Bändern, hält
die Temperatur der Flasche über einen langen
Zeitraum konstant, ideal auch für Rotwein und
vorgekühlten Sekt, Flaschen-Ø max. 9 cm
(z.B. Sektflasche 0,75 l)

Acrylic Wine Cooler

insulated, double walled, clear, with chrome
plated bands, takes bottles up to Ø 9cm



Art-Nr. Part No.	Ø innen Ø Inside	Höhe außen Outer Height
6787/230	9,5 cm	23 cm

Verpackt im Geschenkkarton
Gift boxed.

Weindekantierkorb

aus versilbertem Stahldraht, Silberschicht 0,5µ,
anlaufgeschützt, nicht spülmaschinengeeignet,
für 0,75 l-Flaschen, hochwertige Qualität

Wine Basket

0.5 micron silverplated steel, not dishwasher
proof, for 0.75 L bottles



Art-Nr. Part No.	Länge außen Outer Length	Breite außen Outer Width	Höhe gesamt Overall Height
4407/240	24 cm	11 cm	18 cm

Verpackt im Geschenkkarton
Gift boxed.

Dekantierständer / Weinflaschenhalter

verchromt, hochglänzend, mit Trageschlaufen,
schwere Qualität

Wine Cradle

chrome plated, mirror polished finish, heavy
gauge



Art-Nr. Part No.	Ø max. cm	Höhe Height	Länge Length
2380/250	10 cm	19 cm	25 cm

Dekantierständer

aus versilbertem Messing, Silberschicht 0,5 µ,
anlaufgeschützt, nicht spülmaschinengeeignet,
Knäufe vergoldet, für 0,75 l-Flaschen

Wine Cradle

0.5 micron silverplated brass with gold plated
knobs, not dishwasher proof, for 0.75 L bottles



Art-Nr. Part No.	Höhe gesamt Overall Height	Länge Length
4448/280	13 cm	27,5 cm

Verpackt im Geschenkkarton
Gift boxed.

Weinflaschen-Präsentier

Abstellfläche aus Holz, kupferfarben beschich-
tetes Drahtgestell, mit Schreibtafeln aus
schwarzem PVC, gut zu reinigen, zum
Präsentieren des Weinangebots

Wine Bottle Presenter

wooden base, coated wire stand, with black
PVC boards, easy to clean



Art-Nr. Part No.	Länge Length	Breite Width	Höhe Height
für 1 Flasche: / for 1 bottle: 2382/001	11 cm	11 cm	45 cm
für 3 Flaschen: / for 3 bottles: 2382/003	38,5 cm	11 cm	45 cm



Art-Nr. Part No.	∅ dia. cm	Höhe Height cm
7569/320	22,5	32



Karaffenständer

aus Edelstahl 18/0, mit Kunststoffkappe, zum Trocknen von Karaffen und Gläsern, schwere Qualität

Drying Stand

18/0 stainless steel, with plastic cap, for drying of carafes and glasses, heavy gauge

Art-Nr. Part No.	Breite Width cm	∅ außen ∅ Outside cm	∅ innen ∅ Inside cm
24/040	2	4	3



Tropfenfänger

für Weinflaschen, aus verchromtem Messing, hochglänzend, rote Filzeinlage zum Reinigen leicht herausnehmbar

Wine Collar

chrome plated brass, mirror polished finish, red felt can be easily removed for cleaning

Art-Nr. Part No.	Länge Length cm	Breite Width cm	∅ max. cm
376/070	7	4,5	3,5



Folienschneider

für Weinflaschen, aus flexiblem Kunststoff, mit Schneidbacken aus Edelstahl

Foil Cutter

flexible plastic with stainless steel cutters

Art-Nr. Part No.	Länge Length cm	∅ max. cm
379/090	9 cm	23 mm



Weinflaschenausgießer

aus Edelstahl, mit abnehmbarem Gummi-flansch, passend in handelsübliche Weinflaschen

Wine Pourer

stainless steel, with removable rubber insert, fits into standard wine bottles

Art-Nr. Part No.	Breite Width cm	Höhe Height cm
378/075	7,5 cm	7,5 cm

Preis und Verpackung à 3 Stück.
Priced/packed in 3's.



Weinflaschenausgießer

lebensmittelechte Folie zum Einschieben in den Flaschenhals, verhindert das Nachtropfen

Foil Pourer

food safe foil for wine bottles

Art-Nr. Part No.	Länge Length cm	∅ dia. mm
7871/150	15 cm	6 mm



Weinthermometer

aus Glas, Temperaturbereich 0°C bis +40°C, mit Aufhängeöse

Wine Thermometer

glass, for temperatures from 0°C to +40°C, with hanging loop

Art-Nr. Part No.	Länge Length cm	Breite Width cm	Höhe Height cm
2350/005	18	14,5	5



Wein-Set 5-teilig

bestehend aus Korkenzieher, Tropfenfänger, Weinthermometer, Ausgießer und Flaschenverschluss, verpackt in schöner Holzschatulle

Wine Accessories Set

includes a wine collar, a corkscrew, a wine pourer, a bottle stopper and a wine thermometer, complete with attractive wooden case

Entkorkmaschine

zur Thekenmontage, aus verchromtem Zingguss, mit Edelholzgriff, für Tischplatten bis 4,5 cm, schwere Qualität

Cork Extractor

chrome plated cast zinc alloy with wooden handle, safety collar and clamp, heavy duty, for work surfaces up to 4.5 cm thick



Art-Nr. Part No.	Länge Length
1100/001	54,5 cm
1100/913	Ersatzspindel / Spare worm

Kellnermesser

arbeitet nach dem Doppelheberprinzip, daher auch für große Flaschen, aus massivem Edelstahl 18/0, Griff aus Kunststoff, mit Korkenzieher und Messer

Waiters Friend

for large bottles, 18/0 stainless steel, plastic handle, with corkscrew and knife



Art-Nr. Part No.	Länge Length
377/120	12 cm

Kellnermesser

mit rot-grauem Anti-Rutschgriff, Arbeitsteil aus massivem Edelstahl 18/0, mit Korkenzieher, Messer und Kapselheber

Waiters Friend

with non-slip handle, 18/0 stainless steel, with corkscrew, knife and bottle opener



Art-Nr. Part No.	Länge Length
372/130	13,5 cm

Kellnermesser

aus massivem Edelstahl 18/0, ergonomisch gebogene Form, mit Korkenzieher, Messer und Kapselheber

Waiters Friend

18/0 stainless steel, ergonomically shaped, with corkscrew, knife and bottle opener



Art-Nr. Part No.	Länge Length
319/110	11 cm

Kellnermesser

aus Edelstahl 18/10, ergonomisch gebogene Form, ABS Kunststoff-Griff, mit Korkenzieher, Messer und Kapselheber

Waiters Friend

18/10 stainless steel, black ABS handle with corkscrew, knife and bottle opener



Art-Nr. Part No.	Länge Length
312/120	12 cm

Kellnermesser

aus verchromtem Messing, hochglänzend, mit Messer, Korkenzieher und Kapselheber

Waiters Friend

chrome plated brass, mirror polished finish, with corkscrew, knife and bottle opener



Art-Nr. Part No.	Länge Length
314/150	11 cm

Kellnerkorkenzieher

aus massivem Edelstahl 18/0, matt poliert, mit Korkenzieher, Kapselheber und Folien-schneider

Waiters Friend

18/0 stainless steel, matt polished finish, with corkscrew, bottle opener and bottle foil cutter



Art-Nr. Part No.	Länge Length
317/130	13 cm

Korkenzieher Corkscrews and Waiters Friends



Art-Nr.	Länge
Part No.	Length
315/150	13 cm



Kellnerkorkenzieher

aus verchromtem Messing, hochglänzend, mit Messer, Korkenzieher und Kapselhebern

Waiters Friend

chrome plated brass, mirror polished finish, with corkscrew knife and bottle openers

Art-Nr.	Länge
Part No.	Length
318/150	14,5 cm



Kellnerkorkenzieher

aus verchromten Messing, hochglänzend, mit Korkenzieher und Kapselhebern

Waiters Friend

chrome plated brass, mirror polished finish, with corkscrew and bottle openers

Art-Nr.	Länge
Part No.	Length
453/195	19,5 cm



Hebelkorkenzieher

aus verchromten Messing, hochglänzend mit Kunststoffeinlagen abgesetzt, Drehflügel ist auch Kapselheber, schwere Qualität

Corkscrew

chrome plated brass, mirror polished with plastic, with bottle opener, extra heavy gauge

Art-Nr.	Länge
Part No.	Length
454/180	17,5 cm



Hebelkorkenzieher

aus verchromten Messing, hochglänzend, Drehflügel ist auch Kapselheber

Corkscrew

chrome plated brass, with bottle opener, mirror polished

Art-Nr.	Länge	Höhe
Part No.	Length	Height
375/001	18 cm	15 cm



Korkenzieher

aus Aluminiumguss, formschönes Gerät zum Öffnen von Weinflaschen

Cork Extractor

cast aluminium

Kapselheber

für die Wandmontage, aus gehärtetem
Edelstahl 13/0, Werkstoff 1.4006,
hochglänzend, extra schwere Qualität

Bottle Opener

wall fitting, 13/0 hardened stainless steel,
mirror polished finish, extra heavy duty



Art-Nr. Part No.	Größe Size cm
361/001	7 x 4,5

Kapselheber

für die Wandmontage, hochglanzvernickelt,
schwere Qualität

Bottle Opener

wall fitting, nickel-plated mirror polished finish,
heavy duty



Art-Nr. Part No.	Höhe Height cm	Breite Width cm
359/001	10	5

Kapselheber / Dosenlocher

Serie POLARIS, mit seidenmatt poliertem Griff
aus Edelstahl 18/10, Arbeitsteil aus hoch-
glänzendem Edelstahl 18/0

Bottle Opener

with hanging loop, handle 18/10 stainless steel,
opener 18/0 stainless steel, mirror polished



Art-Nr. Part No.	Länge Length cm
925/185	18,5 cm

Kapselheber

aus Edelstahl 18/0, hochglänzend,
schwarzer ABS-Griff mit Aufhängeöse

Bottle Opener

18/0 stainless steel, mirror polished finish,
white ABS handle with hanging loop,



Art-Nr. Part No.	Länge Length cm
4071/145	14,5 cm

Kapselheber

hochglanzverchromt

Bottle Opener

chrome plated, mirror polished finish



Art-Nr. Part No.	Länge Length cm
353/010	10 cm

Flaschenöffner

aus Edelstahl 18/10, glänzend poliert,
Materialstärke 2,0 mm, schwere Qualität,
Ätzung auf Anfrage

Bar Blade/Bottle Opener

stainless steel 18/10, polished finish, material
thickness 2.0 mm, heavy gauge, etching on
request



Art-Nr. Part No.	Länge Length cm	Breite Width cm
354/180	18	4

Kapselheber Bottle Openers



Art-Nr.	Länge
Part No.	Length
355/012	12 cm



Kapselheber
aus massivem Eisenguss, hochglanzverchromt, ergonomische Handhabung durch längere Ausführung im bewährtem Design

Bottle Opener
chrome plated cast iron, tried and tested ergonomic design

Art-Nr.	Breite	Länge gesamt
Part No.	Width	Total Length
373/150	4,5 cm	15 cm



Kapselheber
aus gehärtetem Edelstahl, ergonomisch gestaltet für ermüdungsfreies Arbeiten

Bottle Opener
hardened stainless steel, ergonomic design

Art-Nr.	Höhe gesamt	Breite	Tiefe	Höhe Behälter
Part No.	Overall Height	Width	Depth	Container Height
	cm	cm	cm	cm
326/240	23,5	14	8	16,5



Kronkorken- Auffangbehälter
für die Wandmontage, aus Edelstahl 18/10, seidenmatt gebürstet, mit verstärktem Rand, schwere Qualität

Bottle Cap Catcher
wall fitting, 18/10 stainless steel, matt polished finish, heavy gauge

Art-Nr.	Länge	Ø max.
Part No.	Length	
358/085	8,5 cm	2,8 cm



Flaschenverschluss
aus massivem Edelstahl, mit Gummiring

Wine Stopper
stainless steel with rubber ring

Art-Nr.	Ø	Höhe
Part No.	dia.	Height
352/040	3 cm	4 cm



Flaschenverschluss
aus Polypropylen mit verchromtem Hebel, schließt tropfdicht, für Flaschen mit Ausguss-Ø maximal 2 cm

Bottle Resealer
Polypropylene with chrome plated lever, for bottlenecks internally up to 2 cm Ø

Art-Nr.	Ø	Höhe
Part No.	dia.	Height
350/058	3,5 cm	5,5 cm



Sektflaschenverschluss
verchromt, hochglänzend

Champagne Bottle Resealer
chrome plated, mirror polished finish

Eiseimer

doppelwandig, vierteilig, ganz aus Edelstahl 18/10, seidenmatt poliert, mit Deckel, perforiertem Einsatz und Eiszange, schwere Qualität

Insulated Ice Bucket

18/10 stainless steel, satin polished finish, double walled, with lid, tongs and perforated drainer plate, heavy gauge



Art-Nr. Part No.		∅ dia. cm	Höhe Height cm
170/100	1 l	12,5	18
170/200	2 l	15,5	21,5
170/300	3 l	17	19,5
170/500	5 l	20	27
170/917	Ersatzzange / spare tongs		

Eiseimer, doppelwandig

doppelwandig, aus Edelstahl 18/10, außen hochglänzend, innen seidenmatt gebürstet, mit Tragebügel und doppelwandigem Deckel, Lieferung mit Zange (20 cm), schwere Qualität

Insulated Ice Bucket

18/10 stainless steel, outside mirror polished finish, inside satin polished finish, double walled including lid, with tongs (20cm), heavy gauge



Art-Nr. Part No.		Höhe Height cm	∅ außen ∅ Outside cm
2366/300	3 l	20	18

Eiseimer, doppelwandig

aus Edelstahl, seidenmatt gebürstet, Behälter doppelwandig, Deckel (einwandig), mit Tragebügel, schwere Qualität

Ice Bucket

stainless steel, satin polished finish, double walled body, single walled lid, heavy gauge



Art-Nr. Part No.		∅ außen ∅ Outside cm	Höhe Height cm
2365/200	2 l	15	15

Eiseimer

Außenmantel aus hochglänzendem Edelstahl 18/0, Innenwandung aus weißem Kunststoff, mit braunem Acrylsichtdeckel, Kunststoff-Tragebügel, Lieferung mit Einsatz und Zange (14 cm)

Insulated Ice Bucket

18/0 stainless steel, mirror polished, with plastic insulating sleeve, acrylic lid, plastic handle, with tongs (14cm) and drainer plate



Art-Nr. Part No.		Höhe Height cm	∅ außen ∅ Outside cm
2362/200	2 l	20	15
2362/714	Ersatzzange / Spare tongs		

Eiseimer

aus Edelstahl 18/10, hochglänzend, einwandig, vierteilig mit Deckel, perforiertem Einsatz und Zange

Ice Bucket

18/10 stainless steel, mirror polished finish, with lid, tongs and perforated drainer plate



Art-Nr. Part No.		∅ außen ∅ Outside cm	Höhe gesamt Overall Height cm
2364/140	1 l	13	18



contacto



Eiseimer

aus Edelstahl, hochglänzend, schwere Qualität, ideal auch als Tischabfallbehälter



Art-Nr. Part No.		∅ oben ∅ Top cm	Höhe Height cm
391/120	1,1 l	11,5	12

Ice Bucket

stainless steel, mirror polished finish, also suitable as table top waste bin, heavy gauge

Sektkühler/Eiseimer

aus Edelstahl, außen hochglänzend, innen matt poliert, mit gebördeltem Rand, schwere Qualität



Art-Nr. Part No.	∅ dia.	Höhe Height
---------------------	-----------	----------------

Für Pikkolos oder als Eiseimer: / Ice Bucket
298/140 13,5 cm 13 cm

Champagne Bucket

stainless steel, mirror polished, with open edge, heavy gauge

Für 0,75 l-Flaschen: / Champagne Bucket
299/210 22 cm 20 cm

Eiseimer 4-teilig

aus Acrylglas, mit Deckel und Zange, Innenbehälter herausnehmbar



Art-Nr. Part No.		∅ außen ∅ Outside cm	Höhe gesamt Overall Height cm
6786/200	1,8 l	14,5	14,5

Ice Bucket

acrylic, with lid, tongs and drainer plate

Verpackt im Geschenkkarton.

Ersatzteile auf Anfrage.

Gift boxed.

Spare parts on request.

Eismühle

zur Zerkleinerung von Eiswürfeln, verchromt, mit Acryl-Behälter und kleiner Eisschaufel aus Kunststoff, schwere Qualität mit robustem Mahlwerk



Art-Nr. Part No.	Länge Length cm	Breite Width cm	Höhe Height cm	
1919/001	16	13,5	27	0,9 l

Ice Crusher

chrome plated, with acrylic container and small plastic ice scoop, heavy gauge

Eiszerkleinerer

hochglanzverzinnt, mit hellem lackiertem Holzgriff, mit sechs Zinken



Art-Nr. Part No.	Länge Length cm	Breite Width cm
1034/230	23,5 cm	6,3 cm

Ice Chipper

tin plated, with lacquered wooden handle - six prongs

Cocktail-Shaker

Cocktail Shaker



Art-Nr. Part No.	∅ dia. cm	Höhe gesamt Overall Height cm
399/075	0,5 l	9,5

Ersatzglas: / Spare glass:		
399/901	0,5 l	9

Ersatzbecher: / Spare can:		
399/902	0,85 l	9,5

Angegeben ist das Nutzvolumen.
Refers to working capacity.



Boston Cocktail Shaker

zweiteilig, aus Edelstahl, hochglänzend, mit Becher aus dickwandigem Glas

Boston Cocktail Shaker

stainless steel, mirror polished finish, with heavy thick glass

Art-Nr. Part No.	∅ max. cm	Höhe gesamt Overall Height cm
398/040	0,4 l	9

Angegeben ist das Nutzvolumen.
Refers to working capacity.



Boston Cocktail Shaker

zweiteilig, aus Edelstahl 18/10, hochglänzend, mit schwarzem Dichtungsring aus Santopren®, Becher aus dickwandigem Glas mit Cocktailvorschlägen (englisch) bedruckt

Boston Cocktail Shaker

18/10 stainless steel, mirror polished finish, with heavy thick glass with black Santopren® seal, with suggested cocktails

Art-Nr. Part No.	∅ max. cm	Höhe Height cm
63/025	0,25 l	7
63/035	0,35 l	7,5
63/050	0,5 l	8
63/070	0,7 l	8,5

Angegeben ist das Nutzvolumen.
Refers to working capacity.



Cobbler Cocktail-Shaker

dreiteilig, aus Edelstahl 18/10, hochglänzend, dichtschießend und leicht auseinander zunehmen, schwere Qualität

Cocktail Shaker

18/10 stainless steel, mirror polished finish, 3 piece, heavy gauge

Art-Nr. Part No.	∅ max. cm	Höhe gesamt Overall Height cm
397/070	0,5 l	9

Angegeben ist das Nutzvolumen.
Refers to working capacity.



Cobbler Cocktail-Shaker

dreiteilig, aus Edelstahl 18/10, drehbare Innenwandung mit Cocktailvorschlägen (englisch) bedruckt

Cocktail Shaker

18/10 stainless steel, 3 piece, with suggested cocktails

Art-Nr. Part No.	∅ max. cm	Höhe Height cm
390/050	0,8 l	9,5

Angegeben ist das Nutzvolumen.
Refers to working capacity.



Cobbler Cocktail-Shaker

dreiteilig, aus Edelstahl, hochglänzend, dichtschießend und leicht auseinander zunehmen, schwere Qualität

Cocktail Shaker

stainless steel, mirror polished finish, 3 piece

Art-Nr. Part No.	∅ max. cm	Höhe gesamt Overall Height cm
6785/075	0,5 l	9,5

Angegeben ist das Nutzvolumen.
Refers to working capacity.



Cobbler Cocktail-Shaker

dreiteilig, aus Acrylglas, weißer Aufdruck mit Maßstrichen und Zutatenangaben für die populärsten Cocktail-Drinks

Cocktail Shaker

acrylic, 3 piece, with measures, with suggested cocktails

Cocktail-Doppelmaß

aus klarem Polycarbonat, mit Graduierung bei 2 / 2,5 cl sowie 4 / 5 cl, nahezu unzerbrechlich



Art-Nr. Part No.	Portionsgröße cl	Portionsgröße cl	Höhe Height cm
2086/024	2 / 2,5	4 / 5	9

Cocktail Jigger

clear polycarbonate, graduated, virtually unbreakable

Cocktail-Doppelmaß

aus Edelstahl 18/10, hochglänzend, graduert, schwere Qualität



Art-Nr. Part No.	Portionsgröße cl	Höhe Height cm
2090/024	2,0 / 4	7,3
2090/025	2,5 / 5	8,4

Cocktail Jigger

18/10 stainless steel, mirror polished, graduated, heavy gauge

Cocktail-Doppelmaß

aus Edelstahl 18/10, seidenmatt poliert, beide Maße innen graduert, schwere Qualität



Art-Nr. Part No.	Portionsgröße cl	Höhe Height cm
1565/050	3 / 5	6,5

Cocktail Jigger

18/10 stainless steel, satin polished finish, graduated inside, heavy gauge

Skalierung: alle 10 ccm (=ml)
Graduated every 10 ml

Mini-Rührbesen

aus Edelstahl, optimal zum Zubereiten von kleinsten Mengen feiner Saucen und Eiern, ideal auch als Cocktail-Rührbesen



Art-Nr. Part No.	Länge Length
828/200	20 cm

Mini Whisk

stainless steel

Cocktailsieb

aus Edelstahl, hochglänzend



Art-Nr. Part No.	Länge Length	Ø max.
2096/155	15,5 cm	11 cm

Cocktail Strainer

stainless steel, mirror polished finish

Cocktailsieb

aus Edelstahl 18/10, hochglänzend, schwere Qualität



Art-Nr. Part No.	Länge Length cm	Ø dia. cm
2087/210	21	8,5

Cocktail Strainer

18/10 stainless steel, mirror polished finish, heavy gauge

Cocktail-Set

aus Edelstahl 18/10, Halterung seidenmatt gebürstet, Sieb, Öffner, Messer und Zange aus hochglänzendem Edelstahl 18/0, Griffe aus Edelstahl 18/10, edles, funktionelles Design, schwere Qualität



Art-Nr. Part No.	Länge Length cm	Breite Width cm	Höhe gesamt Overall Height cm
2099/004	13	7	17

Cocktail Set

18/10 stainless steel, satin brushed finish frame, strainer, bottle opener, knife and tongs made of mirror polished 18/0 stainless steel, handles made of 18/10 stainless steel

Cocktail- und Barbedarf

Cocktail / Bar Sundries



Art-Nr.	Länge
Part No.	Length
182/180	18 cm



Eiszange

aus Edelstahl , hochglänzend, fugenlos

Ice Tongs

stainless steel, mirror polished finish, one piece

Art-Nr.	Länge
Part No.	Length
179/180	18 cm



Eiszange

aus Edelstahl 18/10, hochglänzend, fugenlos

Serrated Ice Tongs

18/10 stainless steel, mirror polished finish, one piece

Art-Nr.	Länge
Part No.	Length
164/160	16 cm



Eiszange

aus Edelstahl 18/10, hochglänzend, fugenlos, schwere Qualität

Serrated Ice Tongs

18/10 stainless steel, mirror polished finish, one piece, heavy gauge

Art-Nr.	Länge
Part No.	Length
2370/140	14 cm



Eiszange

aus Edelstahl, außen matt poliert

Ice Tongs

stainless steel, satin finished outside

Art-Nr.	Stiellänge	∅ Schaufel	Schaufellänge
Part No.	Handle Length	∅ Scoop	Scoop Length
	cm	cm	cm
2097/250	26,5	5	8



Eisschaufel

aus Edelstahl 18/10, hochglänzend, mit 3 mm-Lochung, schwere Qualität

Ice & Bar Scoop

18/10 stainless steel, mirror polished finish, 3mm perforations, heavy gauge

Art-Nr.	Schaufelmaß	Länge gesamt	Portionsgröße
Part No.	Blade	Total Length	
	cm	cm	
1035/110	12 x 6	21,5	0,1 l
1035/140	14 x 7,5	23	0,2 l
1035/155	15,5 x 8,5	24,5	0,25 l
1035/180	18 x 10	29	0,35 l
1035/220	22 x 13	35	0,5 l



Eis-/Mehrzweckschaufel

aus Edelstahl 18/10, hochglänzend, fugenlose Verbindung von Schaufel und Hohlgriff, mit Aufhängeöse, **extra schwere Qualität**

Scoop

18/10 stainless steel, mirror polished, seamless fixed handle with hanging loop, **extra heavy gauge**

Art-Nr.	Länge	∅ Schaufel	Schaufellänge
Part No.	Length	∅ Scoop	Scoop Length
	cm	cm	cm
1031/100	18,5	5	10



Eisschaufel

aus Edelstahl, hochglänzend, mit 5 mm-Lochung, mit handlichem Hohlgriff, schwere Qualität

Ice Scoop

stainless steel, mirror polished, 5 mm perforations, with hollow handle

Mehrzweckschaufel

aus glasklarem Polycarbonat,
ideal als Eisschaufel und zum Abfüllen in
schmale Behältnisse zu verwenden

Scoop

clear polycarbonate



Art-Nr. Part No.	Schaufelmaß Blade cm	Länge gesamt Total Length cm	Portionsgröße
5848/175	11 x 7	25,5	0,2 l

Barlöffel

Edelstahl, hochglänzend, mit gedrehtem Stiel

Cocktail Spoon

stainless steel, mirror polished finish



Art-Nr. Part No.	Länge Length cm
267/280	28 cm

Barlöffel / Stirrer

aus Edelstahl 18/10, hochglänzend poliert,
hochwertige Qualität

Cocktail Spoon

18/10 stainless steel, mirror polished finish



Art-Nr. Part No.	Länge Length cm
2085/250	25 cm

Barlöffel

Edelstahl

Cocktail Spoon

stainless steel



Art-Nr. Part No.	Länge Length cm
2083/280	28,5

Barlöffel

Edelstahl

Cocktail Spoon

stainless steel



Art-Nr. Part No.	Länge Length cm
2084/245	24,5

Probiergabel

aus Edelstahl 18/10

Tasting Fork

from 18/10 stainless steel



Art-Nr. Part No.	Länge Length cm
2089/230	23



Art-Nr.	Länge
Part No.	Length
265/195	19 cm



Trinklöffel

aus Edelstahl 18/10, hochglänzend, Löffel und Trinkhalm zugleich

Drinks Spoon

18/10 stainless steel, mirror polished finish, spoon and drinking straw combined

Art-Nr.	Länge
Part No.	Length
2088/001	20 cm



Longdrink-Löffel

aus Edelstahl 18/10

Long Drink Spoon

from 18/10 stainless steel

Art-Nr.	Länge
Part No.	Length
1666/072	20 cm

Preis je Stück. Verpackt à 12 Stück.
Priced each. Packed in dozens.



Limonadenlöffel

Besteckserie KATJA aus Edelstahl 18/10, hochglänzend

Sundae Spoon

18/10 stainless steel, mirror polished finish

Art-Nr.	Länge
Part No.	Length
1999/072	22 cm

Preis je Stück. Verpackt à 12 Stück.
Priced each. Packed in dozens.



Limonadenlöffel

Besteckserie LOUISA aus Edelstahl 18/10, hochglänzend

Sundae Spoon

18/10 stainless steel, mirror polished finish

Art-Nr.	Länge
Part No.	Length
1777/072	19,5 cm

Preis je Stück. Verpackt à 12 Stück.
Priced each. Packed in dozens.



Limonadenlöffel

Besteckserie LUNA, aus Edelstahl 18/10, hochglänzend

Sundae Spoon

18/10 stainless steel, mirror polished finish

Art-Nr.	Länge
Part No.	Length
1277/200	20



Latte Macchiato Löffel

aus Edelstahl 18/10, mit Prägung "Latte" auf dem Griff

Latte spoon

18/10 stainless steel, stamped "Latte"

Art-Nr.	Höhe	∅ innen	
Part No.	Height	∅ Inside	
	cm	cm	
2080/100	10	8	0,5 l
2080/140	14	8	0,7 l



Löffel-/Trinkhalm-Becher

aus Edelstahl 18/10, außen seidenmatt poliert, innen hochglänzend, mit kleinem offenem Rand, universell einsetzbarer Zylinder für Löffel, Trinkhalme, Eisportionierer, Dressings u.ä., schwere Qualität

Spoon Container

18/10 stainless steel, outside satin polished, inside mirror polished, small open edge, multi purpose for sundae spoons, drinking straws, dressings etc., heavy gauge

Barzange

aus Edelstahl 18/10, hochglänzend, extra schwere Qualität



Art-Nr.	Länge
Part No.	Length
225/180	18 cm

Champagne Opener

18/10 stainless steel, mirror polished finish, heavy gauge

Cocktailmesser

Serie POLARIS, Griff aus seidenmatt poliertem Edelstahl 18/10, gezahnte Klinge aus hochglänzendem, geschärftem Edelstahl 18/0, mit zwei Zinken zum Aufspießen von Zitrus Scheiben



Art-Nr.	Klingenlänge	Länge
Part No.	Blade	Length
994/220	10,5 cm	22 cm

Bar Knife

with hanging loop, handle 18/10 stainless steel, satin polished, blade 18/0 stainless steel, serrated with two prongs

Caipirinha-Stößel

aus unbehandeltem, naturbelassenen Buchenholz, presst Zitrusfrüchte in Cocktailgläsern leicht aus, ausgeprägte Zahnung für ein optimales Pressergebnis



Art-Nr.	Länge
Part No.	Length
gezhant: / fine toothed:	
2092/220	22 cm

Caipirinha Muddler

untreated, natural beechwood, easily squeezes citrus fruits into cocktail glasses due to ridged surface

Caipirinha-Stößel

aus griffigem schwarzem Polypropylen, spülmaschinengeeignet

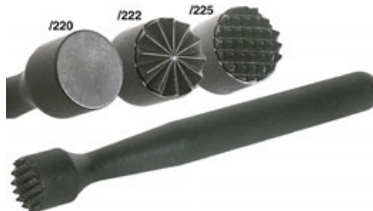

Art-Nr.	Länge	Ø
Part No.	Length	dia.
	cm	cm
glatter Kopf: / smooth:		
2091/220	22	2,7
radial gezahnt: / serrated:		
2091/222	22,5	2,7
gezhant: / fine toothed:		
2091/225	22,5	2,7

Caipirinha Muddler

black polypropylene, dishwasher safe

Salz-/Zuckerumranden für Cocktailgläser

aus Edelstahl 18/10 hochglänzend poliert, zur Herstellung eines Salz-/Zuckerrandes am Cocktailglas, platzsparend zusammenklappbar, für Gläser mit Ø min. 5,5 cm, schwere Qualität



Art-Nr.	Länge gesamt	Breite	Höhe innen	Ø Glas max.
Part No.	Total Length	Width	Inner Height	Ø Glass max.
	cm	cm	cm	cm
2093/003	42	14	1,3	12,5

Cocktail Glass Rimmer

18/10 stainless steel, mirror polished finish, saves space as it folds up, for glasses Ø min. 5.5 cm, heavy gauge



Bar-Caddy

aus schwarzem ABS-Kunststoff mit Fächern für Strohhalme, Utensilien, Dosierflaschen, Cocktailservietten 12,5 x 12,5 cm



Art-Nr.	Länge	Breite	Höhe
Part No.	Length	Width	Height
	cm	cm	cm
2098/004	24	15	10

Bar Caddy

black ABS plastic

Flaschenausgießer Pourers



Art-Nr. Part No.	Länge Length	Ø Durchlauf Ø Nozzle
---------------------	-----------------	-------------------------

Ohne Kläppchen: / Fast pour:		
367/100	12 cm	8 mm

Mit Kläppchen: / With flap:		
367/101	12 cm	8 mm



Flaschenausgießer

aus Edelstahl 18/10, hochglänzend, mit Polypropylen-Pfropfen, geeignet für alle Flüssigkeiten, mit Entlüftungsrohr, für 0,7 bis 1,0 l-Flaschen

Freeflow Pourers

18/10 stainless steel, mirror polished finish, with polypropylene cork, with breather tube for smooth flow, for bottles from 0.7 - 1 L

Art-Nr. Part No.	Länge Length	Ø Durchlauf Ø Nozzle
---------------------	-----------------	-------------------------

Ohne Kläppchen: / Fast pour:		
368/100	12 cm	8 mm

Mit Kläppchen: / With flap:		
368/101	12 cm	8 mm

gebogenes Rohr: / Goose flow		
368/102	12 cm	8 mm



Flaschenausgießer

aus verchromtem Messing, hochglänzend, mit Polypropylen-Pfropfen, nicht geeignet für Essig, mit Entlüftungsrohr, für 0,7 bis 1,0 l-Flaschen

Freeflow Pourer

chrome plated brass, mirror polished finish, with polypropylene cork, with breather tube for smooth flow, not for use with vinegar, for bottles from 0.7 - 1 L

Art-Nr. Part No.	Länge Length	Ø Durchlauf Ø Nozzle
---------------------	-----------------	-------------------------

5847/001	7,5 cm	6 mm
-----------------	--------	------



Flaschenausgießer

aus verchromtem SAN-Kunststoff, für 0,75 l bzw. 1 l-Flaschen, nicht geeignet für Anischnaps, Dosierung durch Unterbrechung der Luftzufuhr am Belüftungsloch

Freeflow Pourer

medium speed, SAN (plastic), chrome plated, for 0.75 and 1 L bottles, not suitable for aniseed

Art-Nr. Part No.	Portionsgröße	Ø Durchlauf Ø Nozzle mm	Länge Length cm
---------------------	---------------	-------------------------------	-----------------------

Klar: / Clear:

5844/021	2 cl	6	10
5844/040	4 cl	6	10
5844/045	4,5 cl	6	10

Rot: / Red:

5844/020	2 cl	6	10
5844/030	3 cl	6	10

Neon-Blau*: / Neon Blue*:

5844/022	2 cl	6	10
-----------------	------	---	----

*Neon-Farben leuchten unter UV-Licht!

*Neon colours glow under UV light!



Kugelmaßausgießer

aus Polystyrol, dosierbar durch Kugelventil, für 0,75 l bzw. 1 l-Flaschen, nicht geeignet für Anischnaps

Measure Pourers

polystyrene, with black collar, for 0.75 and 1 L bottles, not suitable for aniseed, not UK Government stamped

Art-Nr. Part No.	Länge Length cm	Ø Durchlauf Ø Nozzle	Farbe Colour
---------------------	-----------------------	-------------------------	-----------------

5852/001	7	4 mm	schwarz/black
5852/002	7	4 mm	neutral
5852/004	7	4 mm	gelb/yellow
5852/005	7	4 mm	rot/red
5852/007	7	4 mm	blau/blue
5852/009	7	4 mm	grün/green

Neonfarben: / Neon Colours:

5852/036	7	4 mm	gelb/yellow
5852/037	7	4 mm	grün/green
5852/038	7	4 mm	orange
5852/039	7	4 mm	pink



Universalausgießer

aus Polyethylen, passend auf 0,7 und 1,5 l Flaschen, Dosierung durch Unterbrechung der Luftzufuhr am Belüftungsloch

Pourer

polyethylene, suitable for 0.7 L and 1.5 L bottles

Ausgießer, automatisch

dosiert Spirituosen in Zeitintervallen ohne die Flasche Heben und Senken zu müssen

Automatic Pourer

not UK government stamped



Art-Nr. Part No.	Portionsgröße mm	∅ Durchlauf ∅ Nozzle mm	Länge Length cm	Farbe Colour cm
5853/021	20 cl	8	14,5	schwarz/black
5853/024	20 cl	8	14,5	blau/blue

Flaschenausgießer

aus Edelstahl 18/10, hochglänzend, mit Naturkork-Pfropfen geeignet für alle Flüssigkeiten, mit Entlüftungsröhr, für 0,7 bis 1,0 l-Flaschen

Freeflow Pourers

18/10 stainless steel, mirror polished finish, with natural cork and breather tube for smooth flow, for bottles from 0.7 - 1.0 L



Art-Nr. Part No.	Länge Length	∅ Durchlauf ∅ Nozzle
---------------------	-----------------	-------------------------

Ohne Kläppchen: / Fast pour:

369/090 9 cm 8 mm

Mit Kläppchen: / With flap:

369/091 9 cm 8 mm

Soft-Flaschenausgießer

aus Edelstahl 18/10, hochglänzend, mit weichem Silikonpfropfen, geeignet für alle Flüssigkeiten, mit Entlüftungsröhr, für 0,7 bis 1,0 Liter Flaschen

Pourer

18/10 stainless steel, mirror polished finish, silicone cork, with breather tube for smooth flow



Art-Nr. Part No.	Länge Length	∅ Durchlauf ∅ Nozzle
---------------------	-----------------	-------------------------

364/110 11 cm 7 mm

Ausgießer für Samtkragen

aus silberfarbenen beschichtetem Messing, spitz auslaufendes konisches Gießrohr, Naturkorken, passend auf 0,7 und 1,5 l Flaschen

Samtkragen Pourer

silver coloured brass, natural cork, matches 0.7 L and 1.5 L bottles, "Samtkragen" is a special West German drink, not UK government stamped



Art-Nr. Part No.	Länge Length
---------------------	-----------------

5849/100 10,5

Flaschenausgießer, aufschraubbar

aus silberfarbenen beschichtetem Messing, konisch zulaufendes Gießrohr, mit Kläppchen, zum Aufschrauben auf Flaschengewinde

Pourer

silver coloured brass, with metal cap, screw fitting, not UK government stamped



Art-Nr. Part No.	Länge Length	∅ dia.
---------------------	-----------------	-----------

5854/028 9 2,8

5854/032 9 3,2

Ausgießerbürste

verzinkter Stahldraht, mit Besatz aus weißem Nylon, mit Öse, geeignet zur Reinigung von Flaschenausgießern und Schläuchen

Pourer Brush

nickel plated wire steel, white nylon bristles, with hanging loop, for cleaning pourers and tubes



Art-Nr. Part No.	Länge gesamt Total Length	∅ dia.	Besatzlänge Brush Head
---------------------	------------------------------	-----------	---------------------------

5886/060 30 6 mm 10

5886/080 30 8 mm 10



Art-Nr. Part No.	Breite Width	Höhe Height
Für eine Flasche: / For a single bottle:		
341/001	1,6 cm	32 cm
Für 3 Flaschen: / For 3 bottles:		
341/003	28 cm	31 cm

Für 2-3 Liter Flaschen (ohne Abb.): / For 2-3 L bottles (not shown):		
347/003	13,5 cm	35 cm



Flaschenhalterung für Wandmontage

aus Aluminium, für 0,75 l bzw. 1 l-Flaschen, Höhe verstellbar von 32-45 cm,

Wall Bracket

aluminium, for 0.7 to 1 L bottles, adjustable between 32-45 cm,

Art-Nr. Part No.	Breite Width	Höhe Height
342/001	1,8 cm	32 cm



Flaschenhalterung für Thekenmontage

aus Aluminium, für 0,75 l bzw. 1 l-Flaschen, Höhe verstellbar von 32-45 cm,

Shelf Bracket

aluminium, for 0.7 to 1 L bottles, adjustable between 32-45 cm,

Art-Nr. Part No.	Ø dia.	Länge Length
338/002	2 cl	7,5 cm

Anisfeste Ausführung aus Edelstahl: / Stainless steel version:

338/702	2 cl	7,5 cm	15,5 cm
----------------	------	--------	---------



Spirituosen-Dosierer

aus verchromtem Messing, mit Kautschukpfropfen, für 0,75 l bzw. 1 l-Flaschen, schwere Ausführung,

Spirit Measure

chrome plated brass, for 0.7 to 1 L bottles, with rubber cork, heavy weight, not UK Government stamped

Art-Nr. Part No.	Ø dia.	Länge Length
344/020	2 cl	5,5 cm
344/040	4 cl	5,5 cm



Spirituosen-Dosierer

aus schwarzem Spezialkunststoff, Pfropfen in drei Größen auswechselbar (siehe Art. 349), Lieferung mit Standardpfropfen für 0,75 l bzw. 1 l-Flaschen, nicht geeignet für Anisschnaps

Spirit Measure

special black plastic, with standard cork, 3 sizes of interchangeable corks, for 0.7 to 1 L bottles, not suitable for aniseed, not UK Government stamped

Art-Nr. Part No.	Ø dia.	Länge Length
345/020	2 cl	5,5 cm

Auf Anfrage in anisfester Metallausführung. Metal version on request.



Spirituosen-Dosierer

mit Zählwerk, für 0,75 l bzw. 1 l-Flaschen,

Spirit Measure

with counter, for 0.75 to 1 L bottles, matches brackets 341, 342, not UK Government stamped

Art-Nr. Part No.	Länge Length	Ø max.
für 0,75 l-Flaschen: / for 0.75 L bottles:		
349/075	2,8 cm	2,3 cm
für 2 l-Flaschen: / for 2 L bottles:		
349/200	3,3 cm	2,8 cm
für 3 l-Flaschen: / for 3 L bottles:		
349/300		
für 4 l-Flaschen: / for 4 L bottles:		
349/400	4 cm	3,4 cm



Wechselfropfen

aus schwarzem Spezialkunststoff, in drei Größen, für Spirituosen-Dosierer 344

Cork

special black plastic, matches spirit measures 344

Gläserabtropfmatte

aus schwarzem Gummi, Abstellflächen mit langen Noppen

Bar Mat

black rubber



Art-Nr. Part No.	Länge Length cm	Breite Width cm	Höhe Height cm
370/450	45	30	1

Die schmale Matte hat eine separate Fläche mit kurzen Noppen 8 x 8 cm für Flaschen: /

The small mat has a separate area of 8 x 8 cm for bottles:

370/770	77	9	1,5
---------	----	---	-----

Barmatte, Rollenware

aus weichem, transparenten EVA-Kunststoff, vermeidet Glasbruch beim Absetzen und beschleunigt den Trockenvorgang waschbar bei +50°C- pflegeleicht, zuschneidbar

Bar Mat

soft transparent EVA plastic, reduces glass breakages, speeds up the drying process, can be washed at +50°C, can be cut to measure



Art-Nr. Part No.	Breite Width cm	Länge Length cm
5839/500	61	5 m

Gläserabtropfmatte

aus starrem Polypropylen, beliebig zusammensteckbar, Lochgröße: 2 x 2 cm, 4 mm Bodenabstand ermöglicht das ungehinderte Abfließen des Tropfwassers, stabile Qualität

Bar Mats

polypropylene, can be fitted together to make bar tops and shelves positively glow with colour



Art-Nr. Part No.	Länge Length cm	Breite Width cm	Höhe Height cm
2081/001	31,5	21	0,8

Naturweiß: / Natural White:

2081/001	31,5	21	0,8
----------	------	----	-----

Schwarz: / Black:

2081/002	31,5	21	0,8
----------	------	----	-----

Neonfarben (leuchten unter UV-Licht) auf Anfrage.

Neon colours (glow under UV light) available on request.

Barregal

aus Edelstahl, zur Wandmontage, Getränkeflaschen sind so schnell erreichbar

Bottle Holder

stainless steel, wall fitting



Art-Nr. Part No.	Länge Length cm	Höhe Height cm	Tiefe Depth cm
7551/056	56	15	10
7551/082	82	15	10
7551/107	107	15	10

einreihig, Fachtiefe 9 cm: / single rack, depth 9 cm:

7551/056 56 15 10

7551/082 82 15 10

7551/107 107 15 10

Montagesatz zum Umrüsten auf Hängeleisten / Adapter set with hanging racks:

7551/901	25	3,5
----------	----	-----

Gläserregal

aus 6 mm verchromten Draht, zur Befestigung mittels Schrauben unter einem Regalboden oder an der Wand, für 5 Reihen mit je 4 Gläsern

Glass Rack

6 mm chrome plated wire, can be mounted both under a shelf or directly onto the wall, for 5 rows of 4 glasses



Art-Nr. Part No.	Länge Length cm	Tiefe Depth cm	Anzahl Fächer Slots
7560/450	45	31	5

Spirituosenlineal

Schablonen passend zu den 50 gängigsten Spirituosenflaschen, in 2 cl Schritten graduiert, schnelles Ablesen des verbliebenen Flascheninhalts

Liquor Bottle Ruler

templates for the most common liquors bottles, graduated each 2 cl, allows swift inventory of consumed liquors



Art-Nr. Part No.	Länge Length cm	Breite Width cm
7548/050	30	7,5

Sonderbestecke Steak Cutlery



Art-Nr.	Länge
Part No.	Length
1999/078	22 cm
Preis je Stück. Verpackt à 12 Stück.	
Tafelgabel hierzu Art. 1999/002.	

Priced each. Packed in dozens.
Matches table fork 1999/002



Steakmesser
Besteckserie LOUISA aus Edelstahl 18/0
Steak Knife
18/0 stainless steel

Art-Nr.	Länge
Part No.	Length

Set mit je 6 Messern (22 cm) und 6 Gabeln (20 cm) im weißen Karton: / Set of 6 knives (8 3/4") and 6 forks (8"), plain boxed:
3333/012 22 cm / 20 cm

Zusätzliche einzelne Steakmesser: / Additional single steak knives:
3333/003



Pizza-/Steakbesteck
aus Edelstahl 18/0, mit schwarzen POM-Griffen, spülmaschinengeeignet
Steak Cutlery Set
18/0 stainless steel, mirror polished finish, with POM handles, dishwasher proof

Art-Nr.	Länge	
Part No.	Length	
4444/002	19,5 cm	Gabel/Fork
4444/003	22,5 cm	Messer/Knife

Preis je Stück. Verpackt à 12 Stück.
Priced each. Packed in dozens.



Pizza-/Steakbesteck LUNA
Gabel aus Edelstahl 18/10, Messer aus Klingenstahl, hochglänzend, schwere Qualität
Steak Cutlery Set
18/0 stainless steel fork, 18/0 stainless steel knife, mirror polished finish, heavy gauge

Art-Nr.	Länge
Part No.	Length
5555/003	23 cm

Preis je Stück. Verpackt à 12 Stück.
Priced each. Packed in dozens.



Steakmesser
aus Edelstahl 18/0, mit Griff in Pistolenform aus Edelstahl 18/10, fugenlos, mit gezahnter Klinge bis zur Spitze
Steak Knife
18/0 stainless steel blade, 18/10 stainless steel handle, serrated edge

Art-Nr.	Länge
Part No.	Length
5577/003	22 cm



Steak-/Pizzamesser
aus Edelstahl 18/0, mit Griff aus schwarzem ABS-Kunststoff, mit extrascharfer, fein-gezahnter Klinge
Steak Knife
18/0 stainless steel, with black ABS handle, finely serrated edge

Art-Nr.	Klingenlänge	Klingenlänge	Länge gesamt
Part No.	Blade	Blade	Total Length
	cm	Zoll	cm
7784/245	12	5"	24,5



Steak-/ Tomatenmesser
Serie ERGONOM, aus Edelstahl 18/0, hochglänzend, ergonomisch profilierter Griff aus Edelstahl 18/10, fugenlos, mit gezahnter Klinge
Steak / Tomato Knife
18/10 stainless steel handle, ergonomically designed, 18/0 stainless steel blade with serrated edge, mirror polished finish

Art-Nr.	Klingenlänge	Klingenlänge	Länge gesamt
Part No.	Blade	Blade	Total Length
	cm	Zoll	cm
4608/115	11,5	4 1/2"	21,5



Steak-/Küchenmesser
mit Wellenschliff, geschmiedete Klinge aus Klingenstahl X30Cr13, vernietet und verschweißter Griff aus schwarzem Melamin, mit Edelstahlnieten, Messerhärte 52, feiner Haarschliff, spülmaschinenfest, mit Wellenschliff an der vorderen Hälfte der Klinge, schwere QualitätHRC

Steak/Vegetable Knife
serrated



Luna

Besteck LUNA
LUNA Cutlery

- 26 Teile
- 26 piece
- aus Edelstahl 18/10
- 18/10 stainless steel
- Serie 1777
- Range 1777



Besteck MADEIRA · 14 Teile · aus Edelstahl 18/10 · Serie **1799**
MADEIRA Cutlery · 14 piece · 18/10 stainless steel · Range **1799**



Besteck SANTORINI · 9 Teile · aus Edelstahl 18/10 · Serie **1333**
SANTORINI Cutlery · 9 piece · 18/10 stainless steel · Range **1333**



Besteck LOUISA	·	23 Teile	·	aus Edelstahl 18/10	·	Serie 1999
LOUISA Cutlery	·	23 piece	·	18/10 stainless steel	·	Range 1999



Besteck KATJA	·	17 Teile	·	aus Edelstahl 18/10	·	Serie 1666
KATJA Cutlery	·	17 piece	·	18/10 stainless steel	·	Range 1666



Besteck ISABELLA	·	20 Teile	·	aus Edelstahl 18/0	·	Serie 404
ISABELLA Cutlery	·	20 piece	·	18/0 stainless steel	·	Range 404































Besteck SOPHIE	·	5 Teile	·	aus Edelstahl 18/0	·	Serie 1111
SOPHIE Cutlery	·	5 piece	·	18/0 stainless steel	·	Range 1111

Teilnr. Part No.	VE packed		Madeira 1799 18/10	Santorini 1333 18/10	Louisa 1999 18/10	Luna 1777 18/10	Katja 1666 18/10	Isabella 404 18/0	Sophie 1111 18/0
/003	Tafelmesser <i>table knife</i>	12							
/002	Tafelgabel <i>table fork</i>	12							
/001	Tafellöffel <i>table spoon</i>	12							
/007	Kaffeelöffel <i>tea spoon</i>	12							
/064	Kuchengabel <i>cake fork</i>	12							
/006	Dessertmesser <i>dessert knife</i>	12							
/005	Dessertgabel <i>dessert fork</i>	12							
/004	Dessertlöffel <i>dessert spoon</i>	12							
/009	Mokkalöffel <i>mocha spoon</i>	12							
/089	Tassenlöffel <i>soup spoon</i>	12							
/055	Zucker-/Käselöffel <i>sugar/cheese spoon</i>	1							
/072	Limonadenlöffel <i>sundae spoon</i>	12							
/052	Eislöffel <i>ice cream spoon</i>	12							
/088	Eierlöffel <i>egg spoon</i>	12							
/059	Tortenheber <i>pastry server</i>	1							
/036	Fischmesser <i>fish knife</i>	12							
/035	Fischgabel <i>fish fork</i>	12							
/012	Suppenschöpfer <i>soup ladle</i>	1							
/018	Saucenlöffel <i>sauce ladle</i>	1							
/022	Salatlöffel <i>salad spoon</i>	1							
/023	Salatgabel <i>salad fork</i>	1							
/017	Serviergabel <i>serving fork</i>	1							
/016	Servierlöffel <i>serving spoon</i>	1							
/032	Fischserviergabel <i>fish serving fork</i>	1							
/033	Fischserviermesser <i>fish serving knife</i>	1							
/030	Aufschnittgabel <i>meat fork</i>	12							
/078	Steakmesser <i>steak knife</i>	12							
/066	Buttermesser <i>butter knife</i>	12							
/040	Käsemesser <i>cheese knife</i>	12							
			Madeira	Santorini	Louisa	Luna	Katja	Isabella	Sophie

Tafelbestecke: Längen Cutlery Length



Teilnr Part No.				Madeira 1799	Santorini 1333	Louisa 1999	Luna 1777	Katja 1666	Isabella 404	Sophie 1111
/003	Tafelmesser table knife		cm	23,5	23	21	21,5	21,5	20	21,5
/002	Tafelgabel table fork		cm	20,5	19,5	19	19,5	19	18,5	19
/001	Tafellöffel table spoon		cm	20,5	19,5	19,5	19,5	19,5	18,5	19
/007	Kaffeelöffel tea spoon		cm	13,5	13	13,5	13	14	14	13,5
/064	Kuchengabel cake fork		cm	16	15,5	15	15	15	14	14
/006	Dessertmesser dessert knife		cm	21,5	21,5	19,5	20		16,5	
/005	Dessertgabel dessert fork		cm	18	17	18	17		15,5	
/004	Dessertlöffel dessert spoon		cm	17,5	17	17,5	17		15,5	
/009	Mokkalöffel mocha spoon		cm	11,5	11	11	12	11,5	11	
/089	Tassenlöffel soup spoon		cm		17	17,5	17			
/055	Zucker-/Käselöffel sugar/cheese spoon		cm				13			
/072	Limonadenlöffel sundae spoon		cm			22	19,5	20	18	
/052	Eislöffel ice cream spoon		cm			13,5	13	13		
/088	Eierlöffel egg spoon		cm			13,5				
/059	Tortenheber pastry server		cm	23		22	22	24	25	
/036	Fischmesser fish knife		cm	21,5		19,5	20	20,5		
/035	Fischgabel fish fork		cm			19,5	20	20		
/012	Suppenschöpfer soup ladle		cm	28		29	29	29		
/018	Saucenlöffel sauce ladle		cm			17	17,5		18	
/022	Salatlöffel salad spoon		cm			9,5	20	23,5		
/023	Salatgabel salad fork		cm			19,5	20	23,5	20,5	
/017	Serviergabel serving fork		cm	23			23,5	23,5		
/016	Servierlöffel serving spoon		cm	22,5			23,5	23,5	21,5	
/032	Fischserviergabel fish serving fork		cm				24			
/033	Fischserviermesser fish serving knife		cm				24			
/030	Aufschnittgabel meat fork		cm			16			19	
/078	Steakmesser steak knife		cm			22				
/066	Buttermesser butter knife		cm				17	17		
/040	Käsemesser cheese knife		cm				23,5			

Madeira
Santorini
Louisa
Luna
Katja
Isabella
Sophie

Geschirrspülkorb BESTECK

aus Polypropylen, stapelbar, mit robusten Griffen, hitzeresistent bis +120°C

Cutlery Basket

polypropylene, stackable, holds 250 - 300 pieces



Art-Nr. Part No.	Länge Length cm	Breite Width cm	Höhe Height cm	Farbe Colour
2512/042	43	21	15	grau/grey

Geschirrspülkorb BESTECK

aus Polypropylen, stapelbar, mit robusten Griffen, hitzeresistent bis +120°C

Cutlery Basket

polypropylene, stackable, holds 250 - 300 pieces



Art-Nr. Part No.	Länge Length cm	Breite Width cm	Höhe Height cm	Farbe Colour
2512/044	43	21	15	grün/green
2512/043	43	21	15	gelb/yellow

Geschirrspülkorb UNIVERSAL

grobmaschig, aus blauem Polypropylen, DIN 66075-F, stapelbar, hitzeresistent bis +120°C

Dishwasher Rack

coarse mesh, blue polypropylene, stackable, suitable for large dishes and pots & pans



Art-Nr. Part No.	Länge außen Outer Length cm	Breite außen Outer Width cm	Höhe außen Outer Height cm	Farbe Colour
2513/050	50	50	10	blau/blue

Erweiterungselement: / Extender:

2520/750	50	50	4,5	blau/blue
----------	----	----	-----	-----------

passend in Besteckwagen von Seite 57
Matches 8107/600 trolley on page 57

Geschirrspülkorb KLEINTEILE

engmaschig, aus blauem Polypropylen, DIN 66075-F, stapelbar, hitzeresistent bis +120°C

Dishwasher Rack

fine mesh, blue polypropylene, stackable, suitable for kitchen utensils, darioles etc.



Art-Nr. Part No.	Länge außen Outer Length cm	Breite außen Outer Width cm	Höhe außen Outer Height cm
2521/050	50	50	10

Erweiterungselement: / Extender:

2520/750	50	50	4,5
----------	----	----	-----

passend in Besteckwagen von Seite 57
Matches 8107/600 trolley on page 57

Geschirrspülkorb KLEINTEILE

engmaschig, aus gelbem Polypropylen, DIN 66075-F, stapelbar, hitzeresistent bis +120°C

Dishwasher Rack

fine mesh, yellow polypropylene, stackable, suitable for kitchen utensils, darioles etc.



Art-Nr. Part No.	Länge außen Outer Length cm	Breite außen Outer Width cm	Höhe außen Outer Height cm
2522/050	50	50	10

passend in Besteckwagen von Seite 57
Matches 8107/600 trolley on page 57

Geschirrspülkörbe Dishwasher Racks



contacto

Art-Nr. Part No.	Länge außen Outer Length	Breite außen Outer Width	Höhe außen Outer Height
	cm	cm	cm
2517/050	50	50	10
Erweiterungselement: / Extender:			
2520/750	50	50	4,5

passend in Besteckwagen von Seite 57
Matches 8107/600 trolley on page 57



Geschirrspülkorb TELLER

grobmaschig, aus blauem Polypropylen, DIN 66075-F, stapelbar, hitzeresistent bis +120°C

Dishwasher Rack

coarse mesh, blue polypropylene, stackable, suitable for plates and trays

Art-Nr. Part No.	Länge außen Outer Length	Breite außen Outer Width	Höhe außen Outer Height
	cm	cm	cm
2518/050	50	50	10

passend in Besteckwagen von Seite 57
Matches 8107/600 trolley on page 57



Geschirrspülkorb TELLER

grobmaschig, aus grünem Polypropylen, DIN 66075-F, stapelbar, hitzeresistent bis +120°C

Dishwasher Rack

coarse mesh, green polypropylene, stackable, suitable for plates and trays

Art-Nr. Part No.	Glashöhe height of glass	∅ Glas max. ∅ Glass max.	Anzahl Fächer Slots
	cm	cm	
2518/025	8	9	25
2518/036	8	7	36

Erweiterungselement / Extender:

2518/725	4,5	9	25
2518/736	4,5	7	36

passend in Besteckwagen von Seite 57
Matches 8107/600 trolley on page 57



Geschirrspülkorb GLAS

mit Facheinteilung aus blauem Polypropylen, DIN 66075-F (50 x 50 cm), stapelbar, hitzeresistent bis +120°C, durch Aufsätze lässt sich die Nutzhöhe um jeweils 4,5 cm erweitern

Dishwasher Rack

blue polypropylene, stackable, size: 50 cm x 50 cm, suitable for glasses, by using extender the height can be increased by 4.5 cm

Art-Nr. Part No.	Länge Length	Breite Width	Höhe Height	Farbe Colour
	cm	cm	cm	
2519/460	46	45,5	8,5	grau/grey

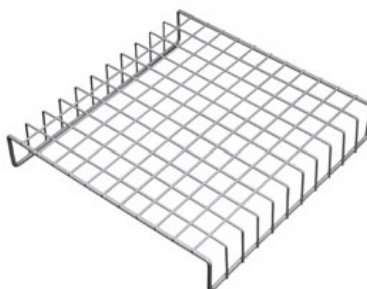

Gitterabdeckung

aus hellgrauem kunststoffummanteltem Stahl, sehr stabile Qualität, passend zu 50 x 50 cm Geschirrspülkörben

Grid

plastic coated steel, fits 50 x 50 cm dishwasher racks

Art-Nr. Part No.	Länge außen Outer Length	Breite außen Outer Width	Höhe gesamt Overall Height
	cm	cm	cm
8107/600	60	60	95

Spülkörbe bitte separat bestellen von Seite 405.
Please order baskets separately on page 405.



Transportwagen für Spülkörbe

aus Edelstahl 18/10, passend für Norm-Spülkörbe 50 x 50 cm

Dishwasher Rack Trolley

18/10 stainless steel, takes standard 50 x 50 cm dishwasher racks

Besteckköcher

perforiert, aus Edelstahl 18/10, hochglänzend poliert, schwere Qualität, für Besteckbehälter 283 und 284 geeignet



Art-Nr. Part No.	∅ innen ∅ Inside	Höhe Height
285/117	10 cm	13,5 cm

Cutlery Cylinder

perforated, 18/10 stainless steel, mirror polished finish, max. 12 cm dia incl. rim, suitable for cutlery holders 283 and 284, heavy gauge

Besteckköcher

ungelocht, aus Edelstahl 18/10, hochglänzend, schwere Qualität, für Besteckbehälter 283 und 284 geeignet



Art-Nr. Part No.	∅ innen ∅ Inside	Höhe Height
286/080	10 cm	8 cm

Für Kaffeelöffel & Kuchengabeln: / For tea spoon and cake forks:

286/080	10 cm	8 cm
---------	-------	------

Für Tafellöffel, -Gabel & -Messer: / For table cutlery

286/117	10 cm	13,5 cm
---------	-------	---------

Cutlery Cylinder

plain, 18/10 stainless steel, mirror polished finish, max 12 cm dia incl. rim. Suitable for cutlery holders 283 and 284, heavy gauge

Besteckköcher

perforiert, aus weißem Polyethylen, ideal für versilberte Bestecke und empfindliche Edelstahl 18/0-Klingen, für Besteckbehälter 283 und 284 geeignet



Art-Nr. Part No.	∅ innen ∅ Inside	Höhe Height
282/113	10 cm	13,5 cm

Cutlery Cylinder

perforated, white polyethylene, particularly good for silverplated cutlery, suitable for cutlery holders 283 and 284

Besteckbecher, eckig

perforiert, aus weißem Polyethylen, ideal für versilberte Bestecke und empfindliche Edelstahl 18/0-Klingen



Art-Nr. Part No.	Größe Size cm	Höhe Height cm
2514/110	11 x 11	14

Cutlery Holder

perforated, white polyethylene, particularly good for silverplated cutlery

Besteckköcher

aus Edelstahl 18/10, für Lochausschnitte von 70 mm, schwere Qualität



Art-Nr. Part No.	Höhe Height cm	∅ außen ∅ Outside cm	∅ oben ∅ Top cm
2320/100	10	7	8,5
2320/150	15	7	8,5

Cutlery Cylinder

18/10 stainless steel, for work surface cut outs of 70 mm

Besteckköcher

aus Edelstahldraht 18/10, hochwertige schwere Qualität



Art-Nr. Part No.	Länge Length cm	Breite Width cm	Höhe Height cm
2324/110	11	11	14,5

Cutlery Basket

18/10 stainless steel wire, heavy gauge

Besteckköcher und -behälter Cutlery Cylinders and Baskets



Art-Nr. Part No.	Länge Length cm	Breite Width cm	Höhe Height cm
---------------------	-----------------------	-----------------------	----------------------

Mit 8 Fächern: / 8 compartments:

1060/008	32,5	15	12,5
-----------------	------	----	------

Mit 12 Fächern: / 12 compartments:

1060/012	32,5	22,5	12,5
-----------------	------	------	------



Besteckspülkorb

aus Edelstahl 18/10, hochglänzend, mit Tragebügeln, spülmaschinengeeignet, mit 6 mm-Lochung, schwere Qualität

Cutlery Basket

18/10 stainless steel, mirror polished finish, dishwasher proof, with 6 mm perforations, heavy gauge

Art-Nr. Part No.	Länge Length cm	Breite Width cm	Höhe Height cm
---------------------	-----------------------	-----------------------	----------------------

Für 3 Besteckköcher: / For 3 Cutlery Cylinders:

283/003	42,5	15	15
----------------	------	----	----

Für 4 Besteckköcher: / For 4 Cutlery Cylinders:

283/004	56,5	15	15
----------------	------	----	----



Besteckbehälter

einreihig mit Loch-Ø 10 cm, aus Edelstahl 18/0, seidenmatt poliert, für Besteckköcher, mit Gummifüßchen, schwere Qualität

Cutlery Holder

single, 18/0 stainless steel, satin polished finish, for cutlery cylinders.

Lieferung ohne Besteckköcher.

Please order cutlery cylinders separately.

Art-Nr. Part No.	Länge Length cm	Breite Width cm	Höhe Height cm
---------------------	-----------------------	-----------------------	----------------------

Für 4 Besteckköcher: / For 4 Cutlery Cylinders:

284/004	26	30	20
----------------	----	----	----

Für 6 Besteckköcher: / For 6 Cutlery Cylinders:

284/006	38	30	20
----------------	----	----	----



Besteckbehälter

zweireihig mit Loch-Ø 10 cm, aus Edelstahl 18/0, seidenmatt poliert, für vier, sechs bzw. acht Besteckköcher, mit Gummifüßchen, schwere Qualität

Cutlery Holder

double row, 18/0 stainless steel, satin polished finish, for 4, 6 or 8 cylinders.

Lieferung ohne Besteckköcher.

Please order cutlery cylinders separately.

Art-Nr. Part No.	Tiefe Depth cm	GN
---------------------	----------------------	----

7002/001	15,5 cm	1/4
-----------------	---------	-----

7002/901 Ersatzdeckel / Spare Lid

GN-Systemmaß 1/4: 265 x 162 mm

GN 1/4 size: 265 x 162 mm



Besteckeinsatz GN 1/4

aus Edelstahl 18/10, mit aufklappbarem Plexiglasdeckel, mit abgeschrägtem Boden, zum Einsetzen oder Aufstellen, schwere Qualität

GN Cutlery / Food Preparation Box

18/10 stainless steel, hinged acrylic lid, heavy gauge

Art-Nr. Part No.	Breite Width cm	Tiefe Depth cm	Höhe gesamt Overall Height cm
---------------------	-----------------------	----------------------	-------------------------------------

Für 3 Einsätze (Art. 7002/001): / Takes 3 boxes 7002/001

7003/003	55,5	32	22
-----------------	------	----	----

Für 4 Einsätze (Art. 7002/001): / Takes 4 boxes 7002/001

7003/004	72,5	32	22
-----------------	------	----	----

Für 5 Einsätze (Art. 7002/001): / Takes 5 boxes 7002/001

7003/005	89,5	32	22
-----------------	------	----	----

Einsätze bitte separat bestellen.

Please order boxes separately.



Besteckkasten für Einsätze 7002

aus Edelstahl 18/10, matt poliert, mit rutschfesten Füßen, schwere Qualität, Lieferung ohne Einsätze

GN Cutlery/Food Preparation Holder for 7002/001

18/10 stainless steel, satin polished finish, with non-slip feet, delivered without inserts

Besteckmulde

aus grauem Polypropylen, GN 1/1, vier Mulden, max. Bestecklänge 24 cm, extra robuste Qualität



Art-Nr. Part No.	Länge Length cm	Breite Width cm	Höhe Height cm
56/550	53	32,5	10

Cutlery Box

grey polypropylene, GN 1/1 size, four compartments, max. length of cutlery 24 cm, heavy gauge

Besteckkorb

Rattan-Imitation, Geflecht ganz aus Polypropylen, spülmaschineneignet, schwere Qualität



Art-Nr. Part No.	Länge außen Outer Length cm	Breite außen Outer Width cm	Höhe Height cm
4788/275	27,5	10	9

Cutlery Basket

rattan imitation, polypropylene, dishwasher safe, heavy gauge

Tassenhalter

aus hellgrauem kunststoffummantelten Stahldraht, ideal zum Transportieren und Lagern von Stapeltassen und -gläsern, sehr stabile Qualität



Art-Nr. Part No.	Länge Length cm	Breite Width cm	Höhe Height cm	Anzahl Fächer Slots
2523/265	27	18	29,5	6

Für Tassen/Gläser bis Ø 8 cm / For cups up to 8 cm Ø

2523/265 27 18 29,5 6

Cup Carrier

plastic coated steel for transport and storage of stackable cups, heavy gauge

Für Tassen/Gläser bis Ø87mm / For cups up to 87mmØ				
2523/305	29,5	19,5	29	6

Suppentassenhalter

aus verschweißtem, kunststoffummanteltem Stahldraht, sehr stabile Qualität, ideal zum Transportieren und Lagern von Stapelsuppen-tassen



Art-Nr. Part No.	Länge Length cm	Breite Width cm	Höhe Height cm	Anzahl Fächer Slots
2524/355	35,5	24	29,5	6

Für Tassen bis Ø 107 mm / For bowls up to 107 mm Ø

2524/355 35,5 24 29,5 6

Soup Bowl Carrier

plastic coated steel for transport and storage of stackable soup bowls, heavy gauge

Tassenhalter

aus verschweißtem, kunststoffummanteltem Stahldraht, sehr stabile Qualität, ideal zum Transportieren und Lagern von Stapeltassen und -gläsern



Art-Nr. Part No.	Länge Length cm	Breite Width cm	Höhe Height cm	Anzahl Fächer Slots
2527/008	35,5	27,5	30	8

Für Tassen bis 88 mm Durchmesser

For cups up to 88 mm diameter

Cup Carrier

plastic coated steel for transport and storage of stackable cups, heavy gauge

Geschirrhalter Crockery Carriers



Art-Nr. Part No.	∅ Teller ∅ Plate max.	Höhe Height
2516/013	13 cm	30 cm
2516/015	15 cm	30 cm
2516/017	17 cm	30 cm
2516/019	19 cm	30 cm
2516/020	20 cm	30 cm
2516/022	22 cm	30 cm
2516/025	25,5 cm	30 cm
2516/028	28 cm	30 cm
2516/029	29 cm	30 cm
2516/031	31 cm	30 cm
2516/032	32 cm	30 cm



Teller-/Glockenhalter

aus hellgrauem, kunststoffummanteltem Stahldraht, ideal zum Transportieren und Lagern von Tellern, Schalen und Tellerlocken, sehr stabile Qualität

Plate Carrier

plastic coated steel, perfect for stowing and transporting plates, bowls and plate covers, heavy gauge

Art-Nr. Part No.	Länge außen Outer Length cm	Breite außen Outer Width cm	Höhe innen Inner Height cm
Mit Griffmulden, Innenmaß: ca. 34 x 26 cm / with moulded handles, inside: ca. 34 x 26 cm			
2511/400	40	30	31
2511/401	Deckel für /400 / Lid for /400		



Transport- und Lagerbehälter

für u.a. Tassen- und Tellerhalter, aus grauem HD-Polyethylen, stapelbar, recyclebar, RAL A14-geprüft, Euronorm-Größe, flacher Auflagendeckel separat erhältlich, sehr robuste Qualität, Bestückungsvorschläge auf Anfrage

Transport Box

for cup, bowl and plate carriers, high density polyethylene, with lid on request, stackable, recyclable, heavy gauge

Art-Nr. Part No.	Länge außen Outer Length cm	Breite außen Outer Width cm	Höhe innen Inner Height cm
Mit Grifföffnungen stirnseitig, Innenmaß: 56,5 x 36 cm (auch für GN 1/1 oder Besteckkasten 56/550 von Seite 408) / with side handles, inside: 56.5 x 36 cm (also good for GN 1/1 or cutlery box 56/550 on page 408)			
2511/600	60	40	31
2511/621	60	40	21,5
2511/601	Deckel für 60x40cm / Lid for 60x40cm		

Art-Nr. Part No.	∅ Teller ∅ Plate max. cm	Höhe Height cm
2528/030	30	27
2528/032	32	27



Tellerhalter, stapelbar

aus hellgrauem, kunststoffummanteltem Stahldraht sehr stabile Qualität

Plate Carrier

plastic coated steel, heavy gauge

Angepasst für zwei liegende Stapel in Transportkasten 60 x 40 cm: / 2 pcs. fit into 60 x 40 cm transport box:			
2511/600			
2511/601	Deckel hierzu / lid		

Art-Nr. Part No.	∅ Teller ∅ Plate max. cm	Höhe Height cm
2526/028	28	20

Passender Transportkasten 60 x 40 cm: / 2 pcs. fit into transport box 60 x 40 cm:

2511/621	21
2511/601	Deckel hierzu / lid



Tellerhalter, niedrig

aus hellgrauem, kunststoffummanteltem Stahldraht, angepasst für zwei Stapel in einem flachen Transportkasten 60 x 40 cm, dadurch durch eine Person zu tragen, sehr stabile Qualität

Plate Carrier

plastic coated steel, heavy gauge

Gläserkasten

aus robustem Kunststoff, speziell für Willi Becher, aber auch andere Gläsertypen geeignet, Abmessung 74 x 38 cm, untereinander stapelbar

Glass Carrier

plastic, especially for so called Willi glasses, but suitable for other types of glasses as well, stackable, 74 x 38 cm



Art-Nr. Part No.	Anzahl Fächer Slots	Ø Glas max. Ø Glass max. height of glass cm	Glashöhe cm
---------------------	------------------------	---	----------------

blau, 23 cm hoch, u.a. für 0,3-0,4 l Gläser: / blue, 23 cm high, for 0.3 to 0.4 L glasses:

2534/032	32	8,6	20,5
-----------------	----	-----	------

rot, 19 cm hoch, u.a. für 0,2 l Gläser: / red, 19 cm high, for 0.2 L glasses:

2534/050	50	6,9	17
-----------------	----	-----	----

Weinkiste

aus robustem Polypropylen, liegende Lagerung von 12 Flaschen 0,75 l (Wein) oder 8 Flaschen 1 l (Sekt), Tragfähigkeit 18 kg, auseinander klappbar, stapelbar, mit Etikettenhalter

Wine Box

polypropylene, takes twelve 0.75 L wine bottles or eight 1 L champagne bottles, max. load 18 kg, stackable, slot for label



Art-Nr. Part No.	Länge Length cm	Breite Width cm	Höhe Height cm
---------------------	-----------------------	-----------------------	----------------------

weinrot: / Bordeaux:

2533/005	48,5	26,5	24,5
-----------------	------	------	------

dunkelgrün: / dark green:

2533/006	48,5	26,5	24,5
-----------------	------	------	------

Maß auseinander geklappt: 94,5 x 72,5 x 17,5 cm

Flat packed: 94.5 x 72.5 x 17.5 cm

Mobiles Waschbecken

Rahmen und Waschbecken aus Edelstahl, Becken kann platzsparend um 90° weggeklappt werden, mit je einem Frisch- und Schmutzwasserbehälter aus stabilem Kunststoff je 19 Liter, Rollen zum leichten Transport, völlig autark: benötigt weder Pumpe noch Wasseranschluss, für Messen, Märkte und Veranstaltungen

Mobile Wash Basin

stainless steel frame and wash basin, which can be folded away, supplied with two 19 L plastic containers for fresh and waste water, on wheels, easy to transport, no need for a pump or direct water supply



Art-Nr. Part No.	Höhe Height cm	Breite Width cm	Tiefe Depth cm
---------------------	----------------------	-----------------------	----------------------

Standardausführung (Packmaß): / Standard version:

4007/850	85	45	36
-----------------	----	----	----

3076/019 Ersatzkanister / Spare container:

Weitere Varianten (Fußpumpe, Wasseranschluss) auf Anfrage.

Other options (pedal pump, direct water supply) on request.

friedr. ruller
Design Solingen

Standrohr für Spülbecken

aus Edelstahl 18/0, Gummipropfen passend zu den marktüblichen Abläufen 1 ¼" und 1 ½" in Spülbecken

Sink Standpipe

18/0 stainless steel, with plastic plugs suitable for 1 ¼" and 1 ½" outlets



Art-Nr. Part No.	Ø außen Ø Outside cm	Ø Durchlauf Ø Nozzle cm	Länge Length cm
---------------------	----------------------------	-------------------------------	-----------------------

4009/275	3	2,7	27,5
-----------------	---	-----	------

Honnefer Trichter

aus grauem Kunststoff, zum Abschütten von Getränkeresten

Funnel

grey plastic



Art-Nr. Part No.	Ø Durchlauf Ø Nozzle cm	Höhe Height cm	Ø dia. cm
---------------------	-------------------------------	----------------------	-----------------

4013/105	1	9,5	10,5
-----------------	---	-----	------

Waschbecken Sinks & Wash Basins

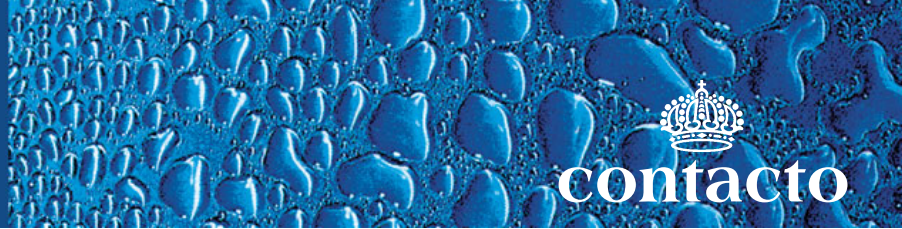

contacto

Art-Nr. Part No.	Länge Length cm	Breite Width cm	Höhe Height cm
4001/100	40	33	23

8061/200 Ersatzhahn / Spare tap

Technische Daten auf Anfrage.
Technical details on request.



Handwaschbecken

aus Edelstahl 18/10, zur Wandmontage, die Armatur wird durch Kniehebelmechanismus bedient

Hand Wash Basin

18/10 stainless steel, wall mounted, operated by knee mechanism

Art-Nr. Part No.	Länge Length cm	Breite Width cm	Höhe Height cm
4002/200	40	31	19

Technische Daten auf Anfrage.
Technical details on request.



Handwaschbecken

aus Edelstahl 18/10, zur Wandmontage

Hand Wash Basin

18/10 stainless steel, wall mounted

Art-Nr. Part No.	Länge Length cm	Breite Width cm	Höhe Height cm
4003/300	40	31	14

Konsole zur Montage wird mitgeliefert. Technische Daten auf Anfrage.
Includes assembly bracket. Technical details on request.



Handwaschbecken

aus Edelstahl 18/10, zur Wandmontage

Hand Wash Basin

18/10 stainless steel, wall mounted

Art-Nr. Part No.	Länge Length cm	Breite Width cm	Tiefe Depth cm
4006/430	43	31,5	20

Technische Zeichnung auf Anfrage.
Technical drawing on request.



Ausgussbecken

aus Edelstahl 18/10, mit Bodenventil, Stützkonsole und klappbarem Ablagerost, Ablauf 1½"

Sink

18/10 stainless steel, with valve, supporting bracket and hinged grate

Art-Nr. Part No.	Länge Length cm	Breite Width cm	Tiefe Depth cm
5000/490	46	41	14

Technische Zeichnung auf Anfrage.
Technical drawing on request.



Waschbecken

aus Edelstahl 18/10, mit Überlauf, Stützkonsole, Stopfen mit Kette und Bodenventil, Ablauf 1½"

Wash Basin

18/10 stainless steel, with overflow, supporting bracket, outlet plug with chain and valve

GESCHIRRPÜLBRAUSEN MADE IN GERMANY

Die Brausen verfügen über eine integrierte Schließverzögerung und sind somit druckschlagarm in den angeschlossenen Wasserleitungen.

Der Strahl des Brausekopfs ist nicht wie bei vielen anderen Modellen auf dem Markt gefächert, sondern zu einem härterem Strahl gebündelt. Dies erhöht die Reinigungskraft der Brause.

Die gute Oberflächenbearbeitung und die Funktionalität der Geschirrspülbrausen ist typisch "Made in Germany".

Pre-Rinse Spray Units

All the pre-rinse spray units have an integrated backflow preventer valve that opens and closes very smoothly, which ensures an even water flow.

The pre-rinse spray units have been perfectly designed to incorporate a very intense water jet for really effective cleaning.

The superb quality of materials used and the excellent finish on these products is typical of items described as manufactured in Germany.

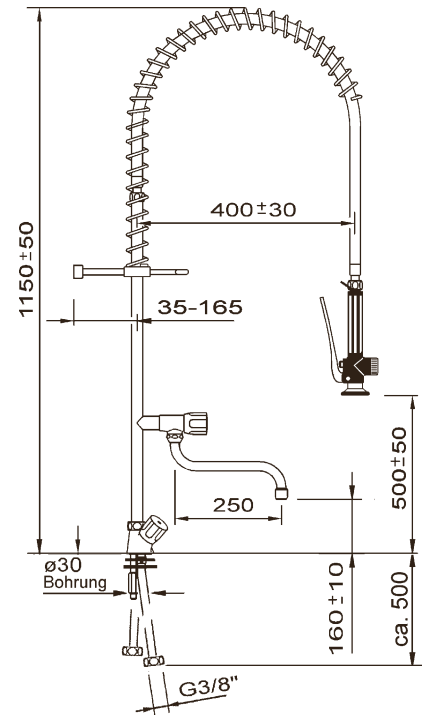
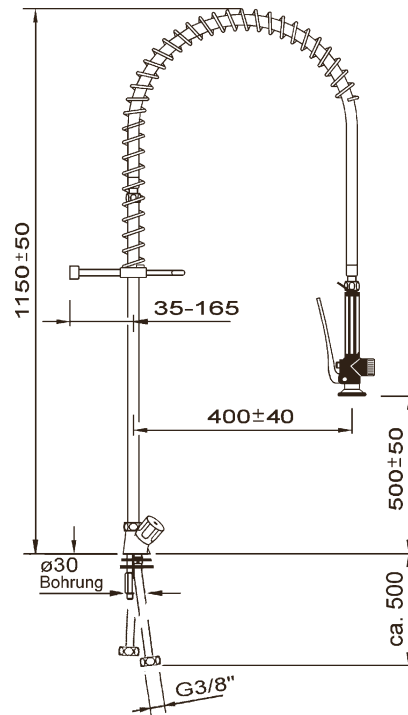

8071/115

8072/115

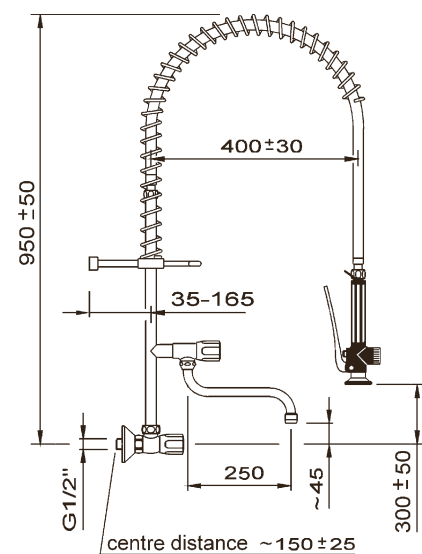
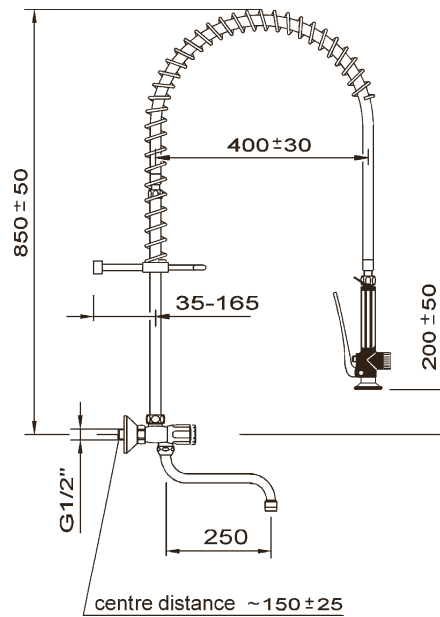
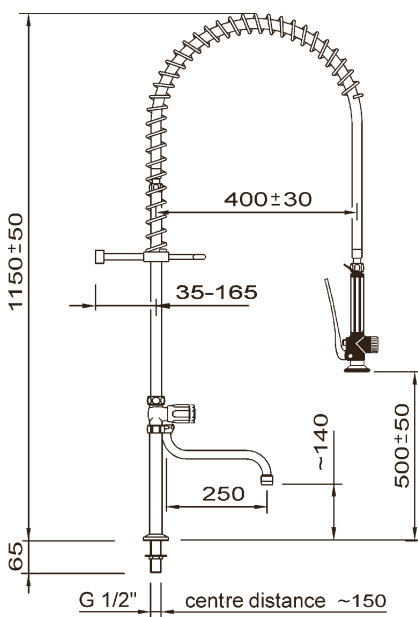

8073/115

8074/085

8075/095

Diese technische Zeichnungen als PDF stehen zum Herunterladen bereit oder werden auf Anfrage gerne zugesandt.
These technical drawings are available as PDF for downloading or can be sent for on request.

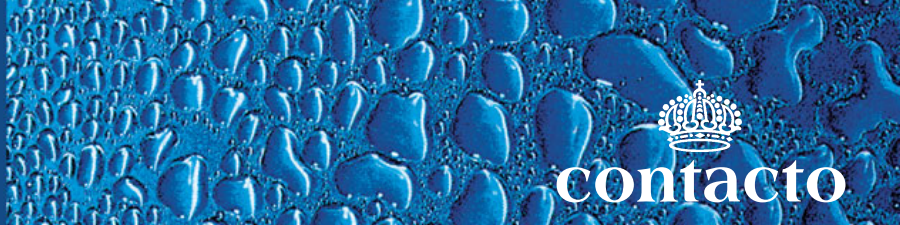

Art-Nr. Part No.	Höhe Height	Ausladung Projection
8071/115	1150 mm	400 mm



Geschirrspülbrause

mit Einlochmischbatterie, verchromt, mit Metall-Haubengriffen, Stutzen G 3/8", Batterieoberteile mit Rückschlagkegel

Pre-Rinse Spray Unit

Deck mounted monobloc twin tap, metal handles, back flow preventer, fixing with socket G 3/8" x 40 mm

Art-Nr. Part No.	Höhe Height	Ausladung Projection
8072/115	1150 mm	400 mm



Geschirrspülbrause

mit Einlochmischbatterie und Schwenkventil, verchromt, mit Metall-Haubengriffen, Batterieoberteile mit Rückschlagkegel, Schwenkauslauf mit Strahlregler

Pre-Rinse Spray Unit

Deck mounted monobloc twin tap, additional tap, metal handles, back flow preventer, fixing with socket G 3/8" x 40 mm

Art-Nr. Part No.	Höhe Height	Ausladung Projection
8073/115	1150 mm	400 mm



Geschirrspülbrause

mit Standmischbatterie mit Schwenkventil, verchromt, mit Metall-Haubengriffen, Batterieoberteile mit Rückschlagkegel, Umstellung für Brause oder Auslauf durch Keramikoberteil, Schwenkauslauf mit Strahlregler

Pre-Rinse Spray Unit

Deck mounted twin pillar, additional tap, metal handles, back flow preventer, fixing with sockets G 1/2" x 65 mm, 150 mm centres

Art-Nr. Part No.	Höhe Height	Ausladung Projection
8074/085	850 mm	400 mm



Geschirrspülbrause

mit Wandmischbatterie mit Schwenkauslauf, verchromt, mit Metall-Haubengriffen, Batterieoberteile mit Rückschlagkegel, Umstellung für Brause oder Auslauf durch Keramikoberteil, Schwenkauslauf mit Strahlregler

Pre-Rinse Spray Unit

Wall mounted with integrated mixer tap, metal handles, back flow preventer, fixing G 1/2" with adjustable centres 150 ± 25 mm

Art-Nr. Part No.	Höhe Height	Ausladung Projection
8075/095	950 mm	400 mm



Geschirrspülbrause

mit Wandmischbatterie und Schwenkventil, verchromt, mit Metall-Haubengriffen, Batterieoberteile mit Rückschlagkegel, Schwenkauslauf mit Strahlregler

Pre-Rinse Spray Unit

Wall mounted with additional tap, metal handles, back flow preventer fixing G 1/2" with adjustable centres 150 ± 25 mm

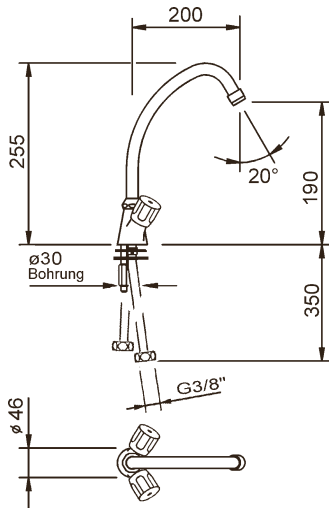

8061/200

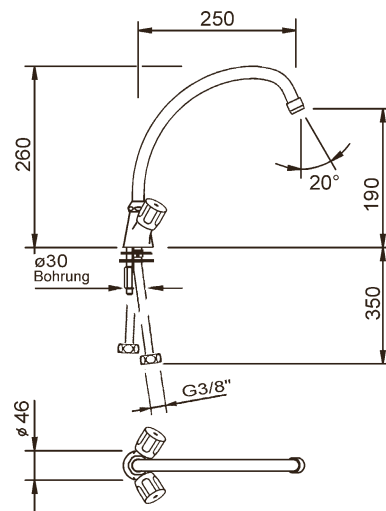

8061/250

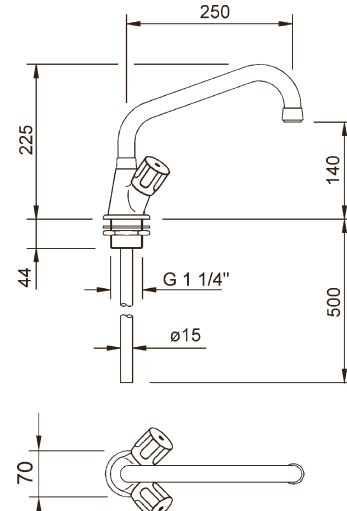

8062/250

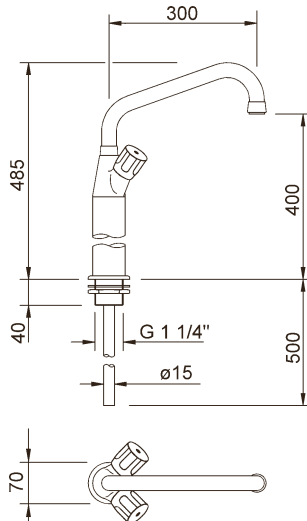

8063/300

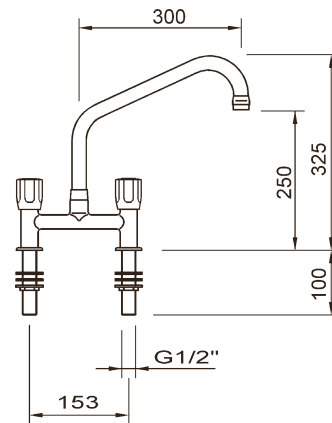

8064/300

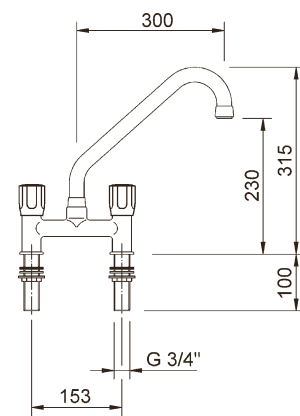

8065/300

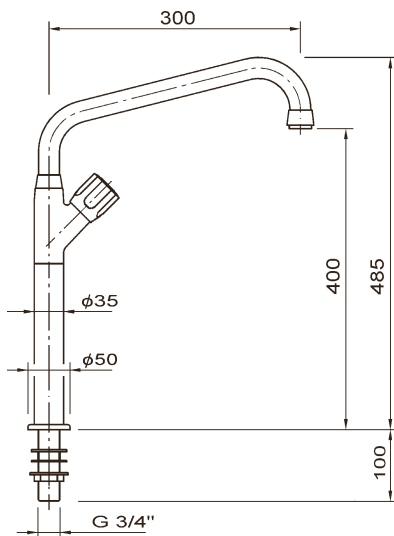

8066/001 8066/002

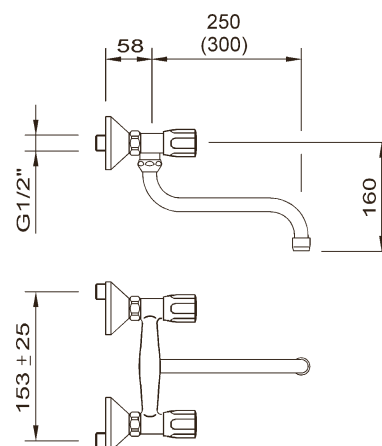

8067/250 8067/300

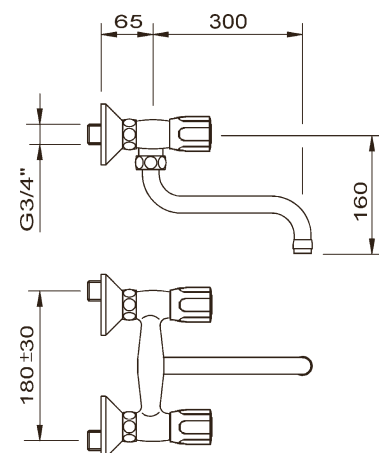

8068/300

Technische Zeichnungen werden auf Anfrage gerne zugesandt.
Technical drawings can be send on request.

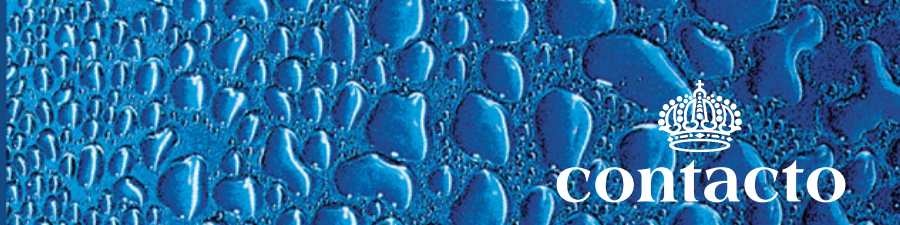

Art-Nr.	Höhe	Ausladung
Part No.	Height	Projection
8061/200	255 mm	200 mm
8061/250	260 mm	250 mm



Einloch-Mischbatterie 1/2"

mit Metall-Haubengriffen, verchromt, Anschluss mit 350 mm Flexschläuchen, Schwenkauslauf mit Strahlregler, für 30 mm Bohrung, Qualitätsprodukt aus deutscher Produktion

1/2" Single Hole Mixer Tap

chrome plated metal handles, swivel tap with jet regulator, 350 mm flexible connectors, 30 mm Ø drilling hole, fixing with one nut, high quality, made in Germany

Art-Nr.	Höhe	Ausladung
Part No.	Height	Projection
8062/250	225 mm	250 mm



Einloch-Mischbatterie 3/4"

mit Metall-Haubengriffen, verchromt, mit Stützen G 1 1/4" x 44, Anschluss mit 500 mm CU-Rohren D=15mm, Schwenkauslauf mit Strahlregler, Qualitätsprodukt aus deutscher Produktion

3/4" Single Hole Mixer Tap

chrome plated metal handles, swivel tap with jet regulator, connection with 500 mm copper tubes 15 mm Ø, fixing with socket G 1 1/4" x 44 mm, high quality, made in Germany

Art-Nr.	Höhe	Ausladung
Part No.	Height	Projection
8064/300	325 mm	300 mm



Spültischbatterie 1/2"

mit Metall-Haubengriffen, verchromt, Schwenkauslauf mit Strahlregler, Anschlussabstand 153 mm G 1/2" x 100, Qualitätsprodukt aus deutscher Produktion

1/2" Twin Hole Mixer Tap

chrome plated metal handles, swivel tap with jet regulator, 153 mm centres, high quality, made in Germany

Art-Nr.	Höhe	Ausladung
Part No.	Height	Projection
8065/300	315 mm	300 mm



Spültischbatterie 3/4"

mit Metall-Haubengriffen, verchromt, Schwenkauslauf mit Strahlregler, Anschlussabstand 153 mm mit Stützen G 3/4" x 100, Qualitätsprodukt aus deutscher Produktion

3/4" Twin Hole Mixer Tap

chrome plated metal handles, swivel tap with jet regulator, 153 mm centres, high quality, made in Germany

Einloch-Mischbatterie 3/4" auf Säule

mit Metall-Haubengriffen, verchromt, Schwenk-
auslauf mit Strahlregler, Anschluss mit 500 mm
CU-Rohren D=15mm, mit Stutzen G 1 1/4" x 40,
Qualitätsprodukt aus deutscher Produktion

3/4" Pot Filler Mixer tap

chrome plated metal handles, swivel tap with
jet regulator, connection with 500 mm copper
tubes 15 mm Ø, fixing with socket G
1 1/4" x 40 mm, high quality, made in Germany



Art-Nr.	Höhe	Ausladung
Part No.	Height	Projection
8063/300	485 mm	300 mm

Schwenkventil 3/4" Säule

mit Metall-Haubengriffen, verchromt, Schwenk-
auslauf mit Strahlregler, Ventilsitze aus
Edelstahl, mit Stutzen G 3/4" x 100, Qualitäts-
produkt aus deutscher Produktion

3/4" Pot Filler tap

chrome plated metal handles, swivel tap with
jet regulator, fixing with socket G 3/4" x 100 mm,
for cold and hot water only, high quality, made
in Germany



Art-Nr.	Höhe	Ausladung	Farbe
Part No.	Height	Projection	Colour
8066/001	485 mm	300 mm	blau/blue
8066/002	485 mm	300 mm	rot/red

Wandbatterie 1/2"

mit Metall-Haubengriffen, verchromt, Schwenk-
auslauf mit Strahlregler, Stutzenabstand
153 mm, G 1/2" x 58, Qualitätsprodukt aus
deutscher Produktion

1/2" Wall Mounted Mixer Tap

chrome plated metal handles, swivel tap with
jet regulator, fixing G 1/2" with adjustable
centres 150 ± 25 mm, high quality, made in
Germany



Art-Nr.	Höhe	Ausladung
Part No.	Height	Projection
8067/250	160 mm	250 mm
8067/300	160 mm	300 mm

Wandbatterie 3/4"

mit Metall-Haubengriffen, verchromt, Schwenk-
auslauf mit Strahlregler, mit Stutzenabstand
180 mm, G 3/4" x 65, Qualitätsprodukt aus
deutscher Produktion

3/4" Wall Mounted Mixer Tap

chrome plated metal handles, swivel tap with
jet regulator, fixing G 3/4" with adjustable
centres 180 ± 30 mm, high quality, made in
Germany



Art-Nr.	Höhe	Ausladung
Part No.	Height	Projection
8068/300	160 mm	300 mm

Reinigungszubehör Cleaning Utensils

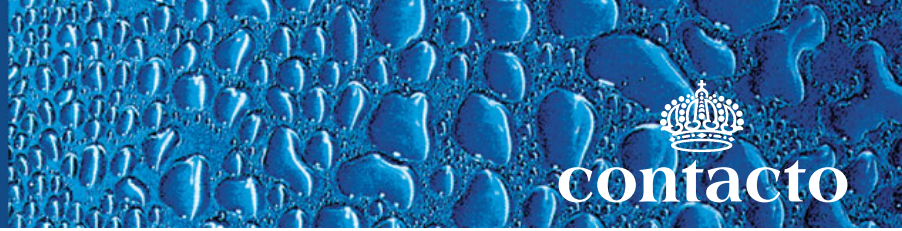

contacto

Art-Nr. Part No.	Länge Length
8070/100	100 cm
8070/125	125 cm

Brausen dienen nur der Reinigung im Radius des Beckenbereiches. **Der Versuch, durch Ziehen am Schlauch die Brause außerhalb dieses Bereichs einzusetzen, führt zu Zugschäden am Schlauch.**

Do not pull the pre-rinse spray hose beyond the work area they are designed for. Extensive pulling will damage the hose.



Brauseschlauch 1/2"

aus Edelstahlgewebe, mit Kunststoffummantelt, passend zu den Geschirrbrausen

Pre-Rinse Spray Hose 1/2"

plastic coated stainless steel, fit the pre-rinse spray units

Art-Nr. Part No.	Länge Length	Breite Width
4010/120	11,5 cm	6 cm



Ablaufsieb

aus Edelstahl 18/10, mit 3 mm Lochung, für professionelle Großküchen

Sink Strainer

18/10 stainless steel, with 3 mm holes

Art-Nr. Part No.	Höhe Height	Ø dia.	
8090/100	33,5 cm	10 cm	1 l



Sprühgerät

aus resistentem Polypropylen und Polyethylen, zum direkten Sprühen ohne Pumpdruck beim Drücken als auch Loslassen, graduert in 100 ml Schritten, mit verstellbarer Düse, schwere Profiqualität

Spray

tough and chemically resistant polypropylene and polyethylene, adjustable nozzle, graduated, double action enables spraying when pressing and releasing the lever

Art-Nr. Part No.	Höhe Height	Ø dia.	
8093/006	54 cm	20 cm	6 l



Drucksprühgerät

aus Polyethylen und Polypropylen, graduert, für höchste professionelle Ansprüche, mit Tragegurt, mit Handpumpe zum Aufbauen von maximal 0,35 MPa (3,5 bar) Arbeitsdruck, Griff kann leicht arretiert als Tragegriff verwendet werden, mit Manometer und verstellbarer Düse sowie Sicherheitsventil, 35 cm langer Sprüharm, 150 cm langer Schlauch, Viton®-Dichtung ermöglicht den Einsatz aggressiver Chemikalien, schwere Profiqualität

Compression Spray

for extreme demands, polyethylene and polypropylene, with carrying handle, pressure can be built up to 0.35 MPa (3.5 bar), pressure gauge, adjustable nozzle, safety valve, graduated, Viton® gaskets ensures suitability for powerful chemicals

Art-Nr. Part No.	Länge Length	Breite Width	Höhe Height
7572/490	49 cm	19 cm	9 cm



Abrollvorrichtung

aus pulverbeschichtetem Stahlblech, mit Standfüßen als auch mit zwei Bohrungen für Wandbefestigung, mit Abreißsäge, zum Einspannen von Rollen mit 45 cm breiter Folie, Backpapier oder Reinigungstüchern

Dispenser

power coated steel, with rubber feet, but also with two holes for wall fitting, with serrated blade, for rolls of 45 cm wide foil, cling film or paper

Porzellanreiniger Etolit®

flüssiges Scheuermittel für Porzellangeschirr, Behälter, Pfannen, Besteck und Ceran®-Kochfelder

Porcelain Cleaner

liquid scouring agent for crockery, containers, pans, cutlery and Ceran® stove tops



Art-Nr.	
Part No.	
Flasche: / Bottle:	1 l
7191/100	

Edelstahlreiniger Etolit®

flüssiges Reinigungsmittel für Edelstahlflächen

Stainless Steel Cleaner

liquid, for cleaning stainless steel surfaces



Art-Nr.	
Part No.	
Flasche: / Bottle:	1 l
7193/001	
Kanister: / Canister:	10 l
7193/010	

Reinigungscreme Kupfer

für Kupfer/Messing und vergoldete Gegenstände, zur Reinigung z.B. von Töpfen, Kasserollen, Pfannen und Kerzenhaltern

Copper Cleaning Cream

for copper, brass, or gold plated items, for cleaning such as cooking pots, sauce pans, frying pans and candlesticks



Art-Nr.	
Part No.	
5835/015	150 ml

Lieferbar im Karton à 6 Stück oder einzeln.
Can be supplied singly or boxed in 6's.

Flammschutz-Spray

farblos, zum nachträglichen Erhöhen des Feuerwiderstands von saugfähigen Dekorationen aus Papier, Pappe, Zellulosefasergeweben und Jute in Innenräumen zur Brennbarkeitsklasse B1 (schwerentflammare Baustoffe) nach DIN 4102

Flame Proofing Spray

decreases the flammability of high suction materials like decorations made of cloths, paper or carton



Art-Nr.	
Part No.	
Sprühdose: / Spray:	400 ml
7182/040	

Prüfzeugnis der allgemeinen bauaufsichtlichen Zulassung Z-PA-III-1.12. durch die BAM liegt vor und wird mit- versandt. Anwendungshinweise und Beschränkungen beachten.
German certificate available. Restrictions apply.

Feuerschutz-Spray

farblos, zum nachträglichen Erhöhen des Feuerwiderstands z.B. von Adventsgestecken und Weihnachtsdekorationen aus echtem Nadelgehölz in Innenräumen zur Brennbarkeitsklasse B2 (normalentflammare Baustoffe) nach DIN 4102

Fire Prevention Spray

decreases the flammability of low suction materials like Christmas greens



Art-Nr.	
Part No.	
7183/040	400 ml

Prüfzeugnis der allgemeinen bauaufsichtlichen Zulassung Z-PA-III-1.12. durch die BAM liegt vor und wird mit- versandt.
Anwendungshinweise und Beschränkungen beachten.
German certificate available. Restrictions apply.

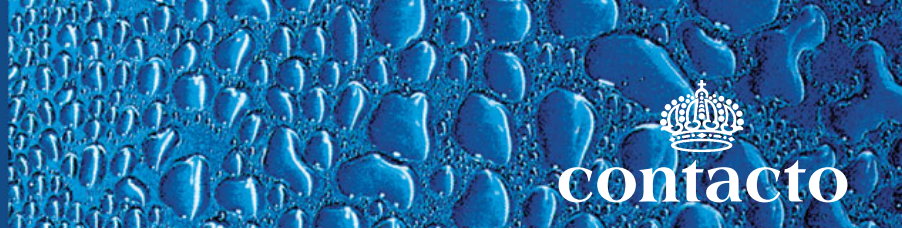

Art-Nr. Part No.	Ø Bürste Ø Brush cm	Höhe Height cm
5888/218*	7	18 / 18 / 18
5888/318	7	18 / 24 / 18
für Weizengläser:		
5888/324	7	24 / 24 / 24

5890/901 Ersatzsaugfuß / spare foot

*mit grauem Fuß / * with grey base



Gläserbürsten

schwarze und weiße Borsten aus Polypropylen, auf stabiler Kunststoffplatte 19 x 10 cm, mit 4 Saugfüßen

Glass Washer

3 polypropylene brushes on 19 x 10 cm strong plastic base, with 4 feet

Art-Nr. Part No.	Ø Bürste Ø Brush cm	Höhe Height cm
5890/218	7	18 / 18 / 18
5890/318	7	18 / 24 / 18
5890/324	7	24 / 24 / 24
für Kölschgläser: / for slim glasses:		
5890/325	5,5	24 / 24 / 24

5890/901 Ersatzsaugfuß / spare foot



Gläserbürsten

schwarze und weiße Borsten aus Polypropylen, auf Aluminiumplatte 19 x 10 cm, mit 4 Saugfüßen

Glass Washer

3 polypropylene brushes on 19 x 10 cm aluminium base, with 4 feet

Art-Nr. Part No.	Ø Bürste Ø Brush cm	Höhe Height cm
5891/218	7	18 / 18 / 18
5891/318	7	18 / 24 / 18
5891/324	7	24 / 24 / 24



Gläserbürsten

schwarze und weiße Borsten aus Nylon, auf großer Saugplatte, dadurch besonders hohe Standfestigkeit

Glass Washer

3 nylon brushes

Art-Nr. Part No.	Ø unten Ø Base cm	Ø Bürste Ø Brush cm	Höhe Height cm
5892/418	15	7	18 / 18 / 24 / 18 / 18
5892/518	15	7	18 / 18 / 18 / 18 / 18
5892/524	15	7	24 / 24 / 24 / 24 / 24

5890/901 Ersatzsaugfuß / spare foot



Gläserbürsten

5 schwarze und weiße Borsten aus Nylon, auf runder Aluminiumplatte, mit 4 Saugfüßen

Glass Washer

5 nylon brushes on round aluminium base, with 4 feet

Art-Nr. Part No.	Länge Length cm	Breite Width cm	Höhe Height cm
5897/340	31	19	34

5897/600 Spültablets / Washer tablets

5897/901 Ersatzbürste Außenrand / Spare outer brush

5897/902 Ersatzbürste innen / Spare inner brush



Gläserpülgerät

mit getrennter Vor- und Nachspülung, zwei Wassersperrentile, integriertes belüftetes Rückschlagventil, abnehmbarer Gehäuseboden, seitlich verstellbare Nachspülarme, mit offener oder geschlossener Nachspülung, für alle gängigen Gläserarten geeignet, auch für Weizenbier- und 1-l-Henkelgläser

Glass Washer

Bierleitungsreiniger-Set

komplett bestehend aus Gerät, vier 1/2" Schläuchen (je 1 m) einschließlich einem Druckschlauch, Schwammkugeln, und zwei 5/8" Adaptern aus verchromten Messing

Beer Pipe Cleaning Kit

complete set for cleaning beer pipes



Art-Nr.
Part No.
Reinigungsset / Cleaning Kit
5893/001

20 St. Schwammkugeln 7 mm / 20 pcs. 7 mm Sponge Balls
5893/901

20 St. Schwammkugeln 10 mm / 20 pcs. 10 mm Sponge Balls
5893/902

Hahnreinigungspumpe

zum Reinigen von Zapfhähnen, mit zwei Ventilen

Tap Cleaning Pump

two valves



Art-Nr. Part No.	Länge Length cm	Ø max. cm	Ø außen Ø Outside mm
5895/001	17	5	11 mm

Keg-Fass-Bürste

aus Nylon, zur Reinigung von Keg-Fässern

Beer Keg Brush

nylon



Art-Nr. Part No.	Länge Length
5889/001	22 cm
5889/002	22 cm

für Flachfitting: / for flat fitting:

5889/001 22 cm

für Korbfitting: / for basket fitting:

5889/002 22 cm

Gläserntuch

aus reiner Baumwolle, Gewicht 210 GSM (g/m²), weiß, robust, fusselfarm, schnell trocknend und saugfähig, mit Aufhängeöse

Glass Cloth

pure cotton, quality 210 GSM (g/sqm), machine washable, robust, quick drying and very absorbent



Art-Nr. Part No.	Länge Length cm	Breite Width cm
6560/600	60 cm	45 cm

Geschirrtuch

aus reiner Baumwolle, Gewicht 210 GSM (g/m²), weiß mit blauen Linien, robust, fusselfarm, schnell trocknend und saugfähig, mit Aufhängeöse

Cloth

pure cotton, quality 210 GSM (g/sqm), machine washable, robust, quick drying and very absorbent



Art-Nr. Part No.	Länge Length cm	Breite Width cm
6561/700	70	50

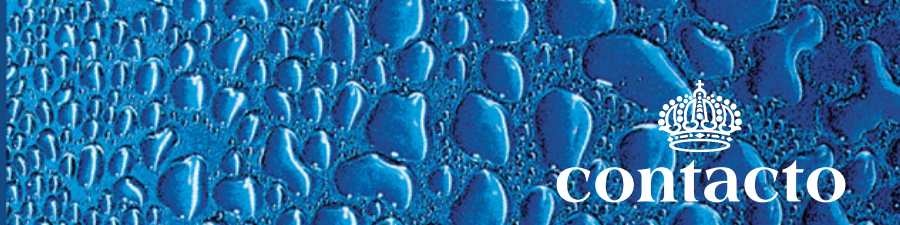

Art-Nr. Part No.	Länge Length cm	∅ Bürste ∅ Brush mm	Besatzlänge Brush Head cm
5887/010	24	10	4,5
5887/015	16	15	7
Für Bierleitungen / For beer pipes:			
5887/125	128	23	17
5887/128*	128	22	17
* mit Nylonborsten			
* nylon bristles			



Schlauchbürste

verzinkter Stahldraht mit Öse, mit Besatz aus gebleichten Naturborsten, speziell geeignet zur Reinigung von langen Schläuchen

Pipe Cleaner

plated steel wire with loop, natural bristles, ideal for cleaning long pipes

Art-Nr. Part No.	Länge gesamt Total Length cm	∅ dia. cm	Besatzlänge Brush Head cm
5881/020	52	2	12
5881/040	52	4	13



Zylinderbürste

verzinkter Stahldraht mit Öse, mit Besatz aus falben Naturborsten, mit Wollkopf, gut geeignet zur Reinigung von zylindrischen Gefäßen

Oil and Vinegar Bottle Brush

zinc plated steel wire with hanging loop, with natural bristles, woollen head

Art-Nr. Part No.	Länge gesamt Total Length cm	∅ dia. cm	Besatzlänge Brush Head cm
5882/030	28	3 - 1	7
5882/070	28	7 - 3,5	10



Sektglasbürste

weißer plastikummantelter Stahldraht mit Öse, mit Besatz aus gebleichten Naturborsten, mit Wollkopf, speziell geeignet zur Reinigung von Sektgläsern und -flöten

Champagne Glass Brush

white plastic coated steel wire with hanging loop, bleached natural bristles, woollen head

Art-Nr. Part No.	Länge gesamt Total Length cm	∅ dia. cm	Besatzlänge Brush Head cm
5883/380	38	8	7



Karaffenbürste

biegsamer weißer plastikummantelter Stahldraht mit Holzgriff, Besatz aus gebleichten Naturborsten, mit Wollkopf, speziell geeignet zur Reinigung von schwerzugänglichen Dekantierkaraffen

Decanter Brush

flexible white plastic coated steel wire with wooden handle, bleached natural bristles, woollen head

Art-Nr. Part No.	Länge gesamt Total Length cm	∅ dia. mm	Besatzlänge Brush Head cm
5886/060	30	6 mm	10
5886/080	30	8 mm	10



Ausgießerbürste

verzinkter Stahldraht, mit Besatz aus weißem Nylon, mit Öse, geeignet zur Reinigung von Flaschenausgießern und Schläuchen

Pourer Brush

nickel plated wire steel, white nylon bristles, with hanging loop, for cleaning pourers and tubes

Art-Nr. Part No.	Länge gesamt Total Length cm	∅ dia. cm	Besatzlänge Brush Head cm
5885/025	25	1,5 - 2,5	8
5885/045	34	2,5 - 4,5	10



Tüllenbürste

verzinkter Stahldraht mit Öse, Besatz aus weißem Nylon mit Kopfbandel, geeignet zur Reinigung von Tüllen u.a.

Pastry Tube Brush

steel wire with hanging loop, white nylon bristles

Stielschaber

ummanteltes 18 mm Stahlrohr mit schwarzem Kunststoffgriff, Klingenthalerung aus Zinkguss, Klinge aus geschärftem und gehärtetem Karbonstahl



Art-Nr. Part No.	Länge Length	Klingenbreite Blade Width
5876/460	46 cm	15 cm

5876/901 Ersatzklingen à 5 Stück /
Spare set of 5 blades

Scraper

coated 18 mm handle bar, made of steel with black PVC handle, zinc alloy blade holder, blade made of sharpened, tempered carbon steel

Grillreiniger

aus Aluminium, mit Stahlbürste und Klinge aus Stahl (1mm), sichere Bedienung, extra robuste Qualität



Art-Nr. Part No.	Länge Length	Klingenbreite Blade Width
5877/001	37 cm	15,5 cm

5877/901 Ersatzklinge / Spare blade
5877/902 Ersatzbürste / Spare brush

Griddle Brush and Scraper

aluminium with steel brush and 1 mm steel blade, extremely robust

Grillbürste

stabiler Kunststoffgriff, Borsten aus Messing, mit Stahlklinge



Art-Nr. Part No.	Fläche Size	Länge gesamt Total Length
5874/240	5 cm x 5 cm	23 cm

Griddle Brush and Scraper

strong plastic handle with brass bristles and steel blade

Drahtbürste

Griff aus blauem Polypropylen, Borsten aus Edelstahl, Klinge zum Kratzen in Engstellen, ideal für Grillroste und Bratflächen



Art-Nr. Part No.	Länge Length cm	Klingenbreite Blade Width cm	Borstenlänge Bristle Length cm
5873/001	29	4	2,5

Wire Brush

blue polypropylene handle, stainless steel bristles, with stainless steel scraper

Reinigungsschaber

aus Edelstahl 18/10, mit beweglichem Schuttschieber, insbesondere zur Reinigung von Glaskeramikflächen (z.B. Ceran®), aber auch für andere glatte Oberflächen geeignet



Art-Nr. Part No.	Länge Length cm	Klingenbreite Blade Width cm
5899/045	13,5	4,5

Ceramic Scraper

stainless steel, especially suitable for ceramic hobs

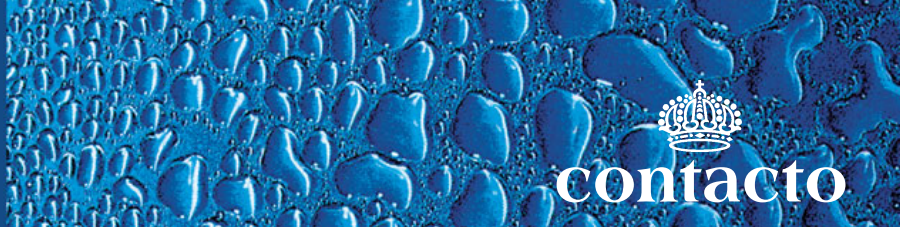

Art-Nr. Part No.	Gewicht Weight
6000/050	60 g



Topfkratzer

aus Edelstahl, entfernt auch hartnäckigste Speisereste von Chromnickel-Edelstahlflächen ohne die Oberfläche anzugreifen

Scourer

stainless steel, cleans stainless steel surfaces without damaging them

Art-Nr. Part No.	Länge Length	Breite Width	Stärke Thickness
5875/150	15 cm	9 cm	2 cm



Reinigungsschwamm

grüner Schwamm aus Polyethylen, mit schwarzem Griff aus Polycarbonat

Multipurpose Sponge

green polyethylene sponge, with black polycarbonate handle

Art-Nr. Part No.	Länge Length	Breite Width
7550/150	15 cm	1,5 cm



Tischkrümelentferner

aus Edelstahl, hochglänzend, gewölbt, mit Metall-Clip, Materialstärke: 0,8 mm

Crumber

stainless steel, mirror polished finish, curved with metal clip, material 0.8 mm thick

Art-Nr. Part No.	Größe Size	Stiellänge Handle Length
1044/145	14 x 6,5 cm	9 cm



Tisch-Krümelbürste

aus Edelstahl 18/10, hochglänzend, mit lackiertem Holzgriff

Crumb sweeper

18/10 stainless steel, mirror polished finish, with lacquered wooden handle

Art-Nr. Part No.	Länge Length	Breite Width	Borstenlänge Bristle Length
5880/095	9,5 cm	4,5 cm	2,5 cm



Krümelbürste

mit Holzgriff, schwarze Borsten aus Polypropylen, ideal für Hemdtaschen

Crumb sweeper

with wooden handle, black polypropylene bristles, fits into shirt pocket

Klapphalter für Bodenwischer

zum Befestigen von Mopps, professionelle Qualität aus robustem Polyethylen, mit starkem Magnetverschluss, mit Metallscharnieren, drehbarem Gelenk, stabiler Teleskopstiel aus Aluminium

Floor Mop Holder

professional quality, tough polyethylene, magnetic lock, metal hinge, aluminium telescopic handle



Art-Nr. Part No.	Fläche Size cm	Stiellänge Handle Length cm
8050/040	40 x 10	
8050/050	50 x 10	

Teleskopstange hierfür bitte separat bestellen: / Please order telescopic handle separately:

8050/150	150
----------	-----

Baumwoll Wischmopp

zum universellen Reinigen, 50% Baumwolle, 50% Polyester, extrem starke Taschen für professionellen Einsatz, waschbar bis zu +95°C

Cotton Mop

for general cleaning purposes, 50% cotton, 50% polyester, extremely strong pockets designed for professional use, washable up to +95°C



Art-Nr. Part No.	passend zu Matches	Länge Length cm	Breite Width cm
8051/040	8050/040	43	22
8051/050	8050/050	53	22

Mikrofaser Wischmopp

zum Reinigen insbesondere verstaubter Böden, 94% Mikrofaser, 4% Polyamid, 2% Polyacryl, extrem starke Taschen für professionellen Einsatz, waschbar bis zu +95°C

Microfibre Mop

for dusty floors, 94% microfibre, 4% polyamide, 2% acrylic, extremely strong pockets designed for professional use, washable up to +95°C



Art-Nr. Part No.	passend zu Matches	Länge Length cm	Breite Width cm
8052/040	8050/040	45	18
8052/050	8050/050	56	18

Wischmopp Mikrofaser

mit abrasiven Einschlüssen, zum leichten Abschleifen hartnäckiger Verschmutzungen insbesondere im Küchenbereich, 100% Mikrofaser, extrem starke Taschen für professionellen Einsatz, waschbar bis zu +95°C

Microfibre Mop

with abrasive inlays, removes tough dirt especially in the kitchen, 100% microfibre, extremely strong pockets designed for professional use, washable up to +95°C



Art-Nr. Part No.	passend zu Matches	Länge Length cm	Breite Width cm
8053/040	8050/040	45	19
8053/050	8050/050	56	19

Bodenabzieher

mit eigenem rutschfest beschichtetem Stiel, doppelte Stielverschraubung, professionelle Qualität

Floor Wiper

with own non-slip handle, double handle lock, professional quality

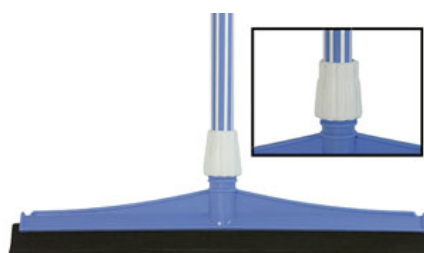

Art-Nr. Part No.	Breite Width cm	Stiellänge Handle Length cm
8054/450	45	150

Einzelteile erhältlich. Stiel ist nicht passend zu den Mopp-Klapphaltern.

Single parts available. Handle does not fit to the mop holder.

Standaschenbecher Ashtrays

Art-Nr. Part No.	Höhe Height cm	∅ Boden ∅ Base cm	∅ Ascher ∅ Ashtray cm
1614/600	60	20	15



Foyer-Aschenbecher

aus hochglanzverchromtem Stahl, mit schwerem Fuß, Aschenbecher mit Klappmechanismus

Ashtray

chrome plated, mirror polished finish, with heavy foot

Art-Nr. Part No.	Höhe Height cm	Fläche Size cm
1621/610	61	30 x 24

Innenbehälter 25 x 20 x 28 cm
Inner tray 25 x 20 x 28 cm



Ascher

aus matt schwarz lackiertem Stahlblech, Klappe und Becher oben aus Edelstahl, kurzer verzinkter Innenbehälter

Ashtray

matt black painted steel, stainless steel top and tray, shallow zinc plated inner tray

Art-Nr. Part No.	Höhe Height cm	∅ Säule ∅ Pole cm	∅ Boden ∅ Base cm
1622/100	100	11,5	16

4 Bohrungen mit 14 mm Durchmesser vorhanden, Schrauben im Lieferumfang.
Four 14 mm drill holes in base, supplied with bolts.



Standascher

aus Edelstahl, seidenmatt poliert, zur ortsfesten Montage am Boden, abschließbarer entnehmbarer Aschenbehälter aus Aluminium

Ashtray, outdoor

stainless steel, satin polished, to be fitted to the ground, lockable removable aluminium liner

Art-Nr. Part No.	Höhe Height cm	∅ dia. cm
1625/275	28	13

Zwei Bohrungen mit 10 mm Durchmesser vorhanden, Schrauben im Lieferumfang.
Two 10 mm drill holes for wall mounting, supplied with bolts.



Wandascher

aus Edelstahl, zur Wandmontage, abschließbarer entnehmbarer Aschenbehälter aus Aluminium

Ashtray, outdoor

stainless steel, wall fitting, lockable removable aluminium liner

Art-Nr. Part No.	Länge Length cm	Breite Width cm	Höhe Height cm
538/085	8,5	7,5	5



Wandascher

aus eloxiertem Leichtmetall, Farbe: silber, mit vier Ablagen, kann zur leichten Entleerung hoch gekippt werden, hochqualitative Ausführung

Ashtray

wall mounted, anodised silver aluminium, easy to clean



Standascher/ Papierkorb

aus Edelstahl 18/0, hochglänzend, mit Netzascher-Einsatz (nicht rostfrei), schwere Qualität

Ashtray/Litter Bin

18/0 stainless steel, mirror polished finish, with mesh ashtray insert (not stainless), heavy gauge



Art-Nr. Part No.	∅ dia.	Höhe Height
1613/250	25 cm	61 cm

Standascher/ Papierkorb

aus Edelstahl 18/0 hochglänzend, mit Windascher-Einsatz (nicht rostfrei), schwere Qualität

Ashtray/Litter Bin

18/0 stainless steel, mirror polished finish, with ashtray insert (not stainless), heavy gauge



Art-Nr. Part No.	∅ dia.	Höhe Height
1612/200	20 cm	58 cm

PUSH-Abfallbehälter

aus Edelstahl 18/0, hochglänzend, Klappe mit Federmechanismus, Innenbehälter mit Tragebügel aus verzinktem Stahlblech, Kunststoffring innen versiegelt den Zwischenraum zwischen Innen- und Außenbehälter

Bullet Bin

18/0 stainless steel, mirror polished, zinc plated steel inner with handle and plastic inner ring



Art-Nr. Part No.	∅ dia.	Höhe gesamt Overall Height
1619/040	40 l	75 cm

Abfallbehälter mit Schwingdeckel

aus Edelstahl 18/0, hochglänzend, Schwingdeckel aus Edelstahl 18/10 mit unempfindlicher, kratzfester Oberflächenstruktur, Bodenrand mit Gummiring, schwere Qualität

Swing Top Bin

18/0 stainless steel, swing top with anti-scratch surface, base has rubber seal, heavy gauge



Art-Nr. Part No.	Breite Width	Tiefe Depth	Höhe gesamt Overall Height
1618/880	40 cm	30 cm	88 cm
			70 l

Papierkorb

aus Edelstahl, hochglänzend poliert, mit verzinktem Innenbehälter

Waste Paper Bin

stainless steel, mirror polished finish, zinc plated liner



Art-Nr. Part No.	Höhe Height	∅ dia.	∅ Loch ∅ Hole
1620/680	68 cm	25 cm	10 cm
Innenbehälter 21 cm Durchmesser, 49 cm hoch Liner 21 cm diameter, 49 cm high			

Abfallbehälter Waste Bins



Art-Nr. Part No.	Ø dia.	Höhe Height
1611/255	25 cm	50 cm
1611/300	30 cm	55 cm



Schirmständer/ Papierkorb

aus Edelstahl 18/0 hochglänzend, Perforierung Ø 5 mm, Boden nicht perforiert, schwere Qualität

Waste Paper Bin / Umbrella Stand

18/0 stainless steel, mirror polished finish, 5 mm perforations (excluding base), heavy gauge

Art-Nr. Part No.	Ø dia.	Höhe Height	
629/005	20 cm	32 cm	5 l
629/012	25 cm	39,5 cm	12 l
629/020	23 cm	60 cm	20 l



Tretabfalleimer

Edelstahl 18/0, hochglänzend, mit schwarzem Kunststoff- Einsatz

Pedal Bin

18/0 stainless steel, mirror polished finish, with black plastic insert

Art-Nr. Part No.	Ø dia.	Höhe gesamt Overall Height
624/025	25 l	73 cm



Tretabfallbehälter

aus Edelstahl 18/0, hochglänzend, mit herausnehmbaren, verzinktem Eimer mit Tragebügel, Deckel schließt geruchsdicht, extra schwere Qualität

Pedal Bin

18/0 stainless steel, mirror polished finish, with black lacquered aluminium insert with handle, extra heavy gauge

Art-Nr. Part No.	Ø dia.	Höhe gesamt Overall Height
626/080	80 l	73 cm



Tretabfallbehälter

aus Edelstahl 18/0, hochglänzend, mit herausnehmbaren, verzinktem Eimer mit Tragebügel, seitliche Trageösen, schwere Qualität

Pedal Bin

18/0 stainless steel, mirror polished finish, with black lacquered steel insert with handle, heavy gauge

Art-Nr. Part No.	Ø dia.	Höhe außen Outer Height	Höhe innen Inner Height
625/050	40 cm	50 cm	50 l / 47 cm
625/075	40 cm	70 cm	70 l / 60 cm
625/100	40 cm	90 cm	100 l / 70 cm



Tretabfallbehälter, rollbar

aus Edelstahl 18/10, hochglänzend poliert, ausstattbar mit handelsüblichen Mülltüten, extra schwere Qualität

Pedal Bin

with castors, 18/10 stainless steel, extra heavy gauge, plastic rubbish bags not included

Abfallbehälter

mit Deckel, aus Edelstahl 18/0, hochglänzend, mit herausnehmbarem Aluminium-Behälter, mit Bügel, mittelschwere Qualität

Waste Bin with Lid

18/0 stainless steel, mirror polished finish, with galvanised steel insert with handle



Art-Nr. Part No.	Höhe gesamt Overall Height cm	Ø dia. cm	
622/070	60	40	70 l

Rolluntersatz bitte separat bestellen: /

Please order castors separately:

621/001

Abfallbehälter auf Rollen

aus Edelstahl 18/10, hochglänzend poliert, vier festgeschweißte, gummbereifte Räder (Ø 75 mm)

Bin on Castors

18/10 stainless steel, mirror polished finish, four wheels with rubber tyres (Ø 75 mm)



Art-Nr. Part No.	Ø dia. cm	Höhe gesamt Overall Height cm	Höhe Behälter Container Height cm	
627/050	40	49,5	40	50 l

Deckel mit Fallgriff bitte separat bestellen: /

Please order lid separately:

628/050 40

Aschenbehälter

aus Edelstahl 18/0, matt gebürstet, mit Scharnierdeckel und Griff, spülmaschinengeeignet, zum Entleeren von Tischaschenbechern, schwere Qualität

Ash Box

18/0 stainless steel, satin polished finish, with hinged lid and handle, dishwasher proof, heavy gauge



Art-Nr. Part No.	Breite Width cm	Höhe Height cm	Tiefe Depth cm	
7525/200	20	9,5	14	2,5 l

Kehrschaufelset

aus Edelstahl 18/0 mit integriertem Handfeger, Schaufel mit Kunststofflippe

Dustpan and Brush

18/0 stainless steel, with plastic edge and plastic brush



Art-Nr. Part No.	Fläche Size cm	Länge Length cm
7528/040	23 x 22	40

Unratzange

Rohrstiel schwarz lackiert, Greifer verzinkt mit Kunststoff-Ummantelung, automatische Rückfederung, Gewicht: 500 g

Refuse Tongs

plastic coated handle, zinc alloy tongs, weight: 500 g



Art-Nr. Part No.	Länge Length cm
7529/105	105 cm

Art-Nr. Part No.	∅ dia. cm	Höhe Height cm	Länge Length cm	Farbe Colour
---------------------	-----------------	----------------------	-----------------------	-----------------

Absperrpfosten (einzeln): / Single barrier post:

1603/001 5 95

Absperrseil, samtummantelt: / Rope with velvet cover:

1604/155 3 150 rot/red

1604/250 3 250 rot/red

1604/157 3 150 blau/blue

Absperrseil, gewunden: / Twist rope:

1604/158 3 150 blau/blue

1604/802 Wandhaken: / Wall fixing:



Absperrpfosten

aus Edelstahl, hochglänzend, mit schwerer Bodenplatte (∅ 31 cm), dazu erhältliches Seil mit verchromtem Verschluss, wahlweise mit oder ohne Ummantelung aus Samt

Rope Barriers

stainless steel, mirror polished finish, heavy foot (∅ 31 cm), rope with or without velvet coating

Art-Nr. Part No.	∅ Säule ∅ Pole cm	Höhe Height cm	Länge Length cm
---------------------	-------------------------	----------------------	-----------------------

1601/001 5 100

Rotes Seil hierzu: / Red Rope:

1602/150 3 150

1602/801 Wandhaken / Wall fixing



Absperrpfosten, gold

goldfarben beschichteter Stahl, mit kugelförmigen Kopf

Rope Barrier, gold

gold colour

Art-Nr. Part No.	∅ Boden ∅ Base cm	Höhe Height cm
---------------------	-------------------------	----------------------

1600/200 35 95

1600/920 Wandhalterung mit Gurt: /
Wall fixing including belt:



Gurtabsperpfosten

aus Edelstahl, mit selbstaufrollendem blauen 2 m Gurtband in Kassette, 3 Einhängemöglichkeiten für Endstücke anderer Pfosten, Grundplatte mit Aussparung zum platzsparendem Lagern

Barrier Post

stainless steel, 3-way retractable

Art-Nr. Part No.	Fläche Size cm	Höhe Height cm
---------------------	----------------------	----------------------

1605/740 49 x 48 74



Tablettablage

zusammenklappbar, Rahmen aus hochglanzverchromtem Stahlrohr (∅ 2,5 cm), mit robustem, schwarzen Nylonband (5 cm breit), Abmessung zusammengeklappt: H90 x B49 x T7 cm, Gewicht ca. 2,8 kg

Folding Tray Stand

chrome plated ∅ 2.5 cm tube, 5 cm wide black nylon belt, dimensions when folded: 90 x 49 x 7 cm, weight 2.8 kg



Gepäckablage/ Kofferbock

zusammenklappbar, Rahmen aus hochglanzverchromtem Stahlrohr (Ø 2,5 cm), mit robustem, schwarzen Nylonband (5 cm breit), Abmessung zusammengeklappt: H85 x B62 x T9 cm, Gewicht ca. 2,5 kg



Folding Luggage Rack

chrome plated Ø 2.5 cm tube, 5 cm wide black nylon belt, dimensions when folded: 85 x 62 x 9 cm, weight 2.5 kg

Art-Nr. Part No.	Fläche Size cm	Höhe Height cm	Ablagehöhe Rack height cm
1606/460	62 x 39	68,5	46

Hotelschlüsselanhänger

aus silberfarbenen eloxiertem Leichtmetall, mit schwarz ausgelegter Gravur, mit S-Haken und Schonring, alle Nummern bis maximal drei Ziffern verfügbar, Lieferung einseitig graviert, auf Anfrage goldfarben, beidseitig beschriftet und mit Hotelnamen lieferbar



Room Key Fob

anodised silver-coloured aluminium, one side with black engraved numbers, with black rubber door protector, any number (max. 3 digits) possible, both sides can be engraved with numbers or hotel name or both on request

Art-Nr. Part No.	Breite Width	Höhe Height
7653/910	3 cm	10 cm

7653/901 Ersatz-Schonring / Spare rubber ring

Schlüsselhaken für Rezeption auf Anfrage erhältlich.
Reception Key Hooks available on request.

Hotelschlüsselanhänger

klassische Form, aus eloxiertem Leichtmetall, Farbe: silber oder gold, mit schwarz ausgelegter Gravur, mit S-Haken und Schonring, bis maximal drei Ziffern alle Nummern verfügbar, Lieferung einseitig graviert, auf Anfrage beidseitig und mit Hotelnamen lieferbar



Room Key Fobs

anodised aluminium, one side with black engraved numbers, with black rubber door protector, any number (max. 3 digits) possible, both sides can be engraved with numbers or hotel name or both on request

Art-Nr. Part No.	Breite Width	Höhe Height
7655/810	3 cm	11,5 cm
7655/820	3 cm	11,5 cm

Silberfarben: / silver-coloured:

7655/810 3 cm 11,5 cm

Goldfarben: / gold-coloured:

7655/820 3 cm 11,5 cm

7655/901 Ersatz-Schonring / Spare rubber ring

Schlüsselhaken für Rezeption auf Anfrage erhältlich.
Reception Key Hooks available on request.

Schlüsselanhänger

aus Edelstahl 18/10, hochglänzend, mit Kette und Schlüsselring, hochqualitative Ausführung, Beschriftung auf Anfrage, /004 aus vernickeltem Stahldraht ohne Kette

Key Rings

18/10 stainless steel, mirror polished, with chain and key-ring, etching possible on request, /004 chrome plated steel wire whisk



Art-Nr. Part No.	Länge Length
7654/001	9 cm
7654/002	8,5 cm
7654/003	8 cm
7654/004	8 cm

Schöpfkelle: / Soup Ladle:

7654/001 9 cm

Schaumlöffel: / Skimmer:

7654/002 8,5 cm

Bratenwender: / Turner:

7654/003 8 cm

Schneebeesen: / Whisk:

7654/004 8 cm

(Längen gemessen ohne Kette und Ring)
(Length excludes chain and ring)



Art-Nr. Part No.	Ø dia.
7659/131	13 cm



Türklinken-Schild

aus 1 mm starkem Edelstahl 18/10, seidenmatt poliert, an Kette, Text "OPEN" und rückseitig "CLOSED" aus schwarzem Siebdruck

OPEN / CLOSED Sign

18/10 stainless steel, 1 mm material thickness, satin polished finish, with chain, black silk screen printed "OPEN" and "CLOSED"

Art-Nr. Part No.	
7661/001	WC
7661/002	Dame / Herr/Ladies/ Gents
7661/003	Dame/Ladies
7661/004	Herr/Gents
7661/005	Rollstuhl/Disabled
7661/006	Bitte setzen/Please sit



Toiletten-Türsymbole

aus Edelstahl 18/10, seidenmatt poliert, 7,5 cm Durchmesser, Materialstärke 1 mm, Text aus schwarzem Siebdruck, selbstklebende Rückseite

Toilet Door Signs

18/10 stainless steel, satin polished finish, 7,5 cm diameter, 1 mm material thickness, with self adhesive backing for easy fixing, black silk screen printed

Art-Nr. Part No.	
7663/001	Nicht rauchen/No Smoking
7663/002	Handy verboten/No Mobiles
7663/003	Richtungspfeil/This way
7663/004	Garderobe/Coats
7663/005	Kein Zutritt
7663/006	Drücken
7663/007	Ziehen
7663/008	No Entry
7663/009	Push
7663/010	Pull
7663/011	Raucher/Smoking



Hinweis-Türsymbole

aus Edelstahl 18/10, seidenmatt poliert, 7,5 cm Durchmesser, Materialstärke 1 mm, Text aus schwarzem Siebdruck, selbstklebende Rückseite

Door Signs

18/10 stainless steel, satin polished finish, 7,5 cm diameter, 1 mm material thickness, with self adhesive backing for easy fixing, black silk screen printed

Art-Nr. Part No.	Ø dia. cm	
7664/001	16	Nicht rauchen/No Smoking



Nichtraucherschild

aus Edelstahl 18/10, seidenmatt poliert, Materialstärke 1 mm, Text aus schwarzem Siebdruck, selbstklebende Rückseite

No Smoking Sign

18/10 stainless steel, satin polished, 1 mm material thickness, with self adhesive backing for easy fixing, black silk screen printed



Schilder

aus klarem Acrylglas, silber-schwarz hinterdruckt, mit Aufhängeöse

Clear Acrylic Signs

black/silver text, with hanging loop



Art-Nr. Part No.	Breite Width cm	Höhe Height cm
---------------------	-----------------------	----------------------

"Geschäftszeit":		
7670/002	24	18
"Für Garderobe wird nicht gehaftet":		
7670/040	35	12,5

Weitere Schilder auf Anfrage.
Further signs available to order.

Schilder

für Tür- und Raumbezeichnungen, selbstklebend, Format 16 x 4 cm, blaue Schrift auf silberfarbenem 0,5 mm starkem Hartplastik, wetter- und wischfest

Signs

for doors and rooms, self-adhesive, 16 x 4 cm, blue letters on silver coloured background, water and weather resistant



Art-Nr. Part No.	
---------------------	--

7673/001	Toiletten
7673/005	Zu den Toiletten
7673/009	Ziehen
7673/010	Drücken
7673/012	Dame/Ladies (Symbol)
7673/013	Herr/Gents (Symbol)
7673/017	Privat
7673/019	Für Gardarobe keine Haftung

Jugendschutzgesetz

in der aktuellen Fassung, alle aushangpflichtigen Paragraphen sowie §§ 1 und 2, schwarzer Siebdruck auf 1 mm starker Kunststoffplatte DIN A4, mit Aufhängehaken

Child Protection Law

in German



Art-Nr. Part No.	Höhe Height cm	Breite Width cm	
---------------------	----------------------	-----------------------	--

7674/033	29,5	21	DIN A4/A4
----------	------	----	-----------

Verbotsschilder

zweifarbig, auf selbstklebender Folie

Signs

two coloured, self-adhesive



Art-Nr. Part No.	∅ dia. cm	
---------------------	-----------------	--

7675/010	10	Handy verboten/No Mobiles
7675/020	20	Handy verboten/No Mobiles
7675/012	10	Nicht rauchen/No Smoking
7675/022	20	Nicht rauchen/No Smoking
7675/013	10	Keine Hunde/No dogs

Schild Raucherlokal

schwarz/blauer Siebdruck auf 1 mm starker Kunststoffplatte, mit Aufhängehaken

Smoking Area Sign

black/blue print on hard plastic



Zutritt nur für Personen über 18 Jahren

Art-Nr. Part No.	Länge Length cm	Breite Width cm
---------------------	-----------------------	-----------------------

"Raucherlokal" (mit Angabe Zutrittsalter)		
7677/001	20	20

"Smoking Area" (without extra text)		
7677/044	20	20

Warnaufsteller Rutschgefahr

mit Warnschild 'Warnung vor Rutschgefahr', zweisprachig deutsch und englisch, gemäß ASR A 1.3/BGV A8/DIN 4844, aus gelbem Polyethylen, doppelseitig bedruckt, leicht zusammenklapp- und transportierbar

Wet Floor Sign

yellow polyethylene, identical printing on both sides, easy to fold and carry



Art-Nr. Part No.	Höhe Height cm	Breite Width cm
---------------------	----------------------	-----------------------

7672/620	60	31
----------	----	----



Art-Nr. Part No.		Fläche Size cm	Höhe Height cm
7692/002	DIN A2/A2	42 x 59,4	95
7692/001	DIN A1/A1	59,4 x 84,1	110

Ersatzfolie, Prospektkorb sowie Kundenstopper DIN A0 auf Anfrage.

Spare plastic covers, wire basket, A0 size (84 x 119 cm) board on request.



Kundenstopper

in DIN-Plakatformaten, wetterfestes 32 mm eloxiertes Aluminiumprofil, mit beidseitigem Klapprahmen, verzinkter Stahlrückwand, Antireflex-Schutzscheibe und Wasserablaufstanzungen

Outdoor Notice Board

weatherproof 32 mm thick aluminium frame, zinc plated steel sheet, non-reflective cover, folds, holes for rain to drain away

Art-Nr. Part No.	Fläche Size cm	Höhe Height cm
naturfarben / natural		
7695/121	75 x 135	
mahagonifarben / mahogany		
7695/122	75 x 135	
teakfarben / teak		
7695/123	68 x 120	
dunkelbraun / dark brown		
7695/124	68 x 120	

Mit Kreide und Tafelmarker (siehe Seite 435) beschriftbar.
Suitable for chalk or water based marker pens (see page 435).



Doppeltafel

aus dreifach lackiertem Buchenholz, mit Tafel aus schwarzem PVC Kunststoff, wetterfest, schwere Qualität

Sandwich Board

triple layer varnished beech wood, black PVC board, weatherproof, heavy gauge

Art-Nr. Part No.	Breite Width cm	Höhe Height cm	Farbe Colour
7667/041	27	35,5	schwarz/black DIN A4/A4
7667/043	27	35,5	grau/grey DIN A4/A4
7667/031	37,5	53	schwarz/black DIN A3/A3
7667/033	37,5	53	grau/grey DIN A3/A3

Art-Nr. Part No.	Höhe Height cm	Breite Width cm
7688/450	45	30
7688/750*	75	50

* Rückseite in 10 cm Abständen liniert / * Lines every 10 cm on the rear

Mit Kreide und Tafelmarker (siehe Seite 435) beschriftbar.
Suitable for chalk or water based marker pens (see page 435).



Aushangrahmen

ganz aus Polycarbonat, formbeständig auch bei Sonneneinstrahlung, DIN A4 Aushänge können leicht eingeschoben werden, Saugnäpfe zur Befestigung

Window Display

polycarbonate frame and cover, keeps shape even in direct sunlight, A4 sheets can swiftly be changed

Art-Nr. Part No.	Höhe Height cm	Breite Width cm	Tiefe Depth cm
7687/105	105	35	

Schwarz lackierter Holzfuß bitte separat bestellen.
Please order black wooden base separately:

7687/905	35	25
----------	----	----

Mit Kreide und Tafelmarker (siehe Seite 435) beschriftbar.
Suitable for chalk or water based marker pens (see page 435).



Preistafel

Aufdruck "Heute empfehlen wir" aus 2 mm Polystyrol, Rückseite schwarze Fläche

Specials Menu Board

printed in German "Heute empfehlen wir", plain black rear



Weintafel, groß

in Weinflaschenform, aus schwarzem Polyethylen

Menu Board

floor standing or wall mounted, bottle shaped, black polyethylene

Staffelei

aus dreifach lackiertem Buchenholz, wetterfest, mit Kette oder über Gelenk arretierbar, verstellbare Ablagehöhe für separat zu bestellende Tafeln, schwere Qualität

Easel

triple layer varnished beech wood, weather proof, adjustable height for different board sizes, heavy gauge



Art-Nr. Part No.	Breite Width cm	Höhe Height cm	Farbe Colour
Ausführungen mit Kette: / with chain:			
7691/161		165	natur/natural
7691/162		165	mahagoni/mahogany
Ausführung mit Gelenk: / with support:			
7691/163		165	teak
7691/164		165	Nussbaum/walnut

Passende Tafeln 7681-7684 bitte separat bestellen.
Please order matching boards 7681-7684 separately.

Wandtafel, natur

aus schwarzem PVC Kunststoff, Rahmen aus dreifach naturfarben lackiertem Buchenholz, wetterfest, Tafel und Gestell sind sehr gut zu reinigen, zur Wandmontage oder für Staffelei, schwere hochwertige Qualität

Menu Board, natural

black PVC, triple layer natural varnished beech wood frame, easy to clean, suitable for wall fitting or for easel, weather proof, heavy gauge



Art-Nr. Part No.	Länge Length cm	Breite Width cm
7681/050	50	40
7681/060	60	50
7681/080*	80	60
7681/090*	90	70
7681/100*	100	80

* paßt auf Staffelei 7691. Mit Kreide und Tafelmarker (siehe Seite 435) beschriftbar.
* fit easel 7691. Suitable for chalk or water based marker pens (see page 435).

Wandtafel, mahagoni

aus schwarzem PVC Kunststoff, Rahmen aus dreifach mahagonifarben lackiertem Buchenholz, wetterfest, Tafel und Gestell sind sehr gut zu reinigen, zur Wandmontage oder für Staffelei, schwere hochwertige Qualität

Menu Board, mahogany

black PVC, triple layer mahogany varnished beech wood frame, easy to clean, suitable for wall fitting or for easel, weather proof, heavy gauge



Art-Nr. Part No.	Länge Length cm	Breite Width cm
7682/050	50	40
7682/060	60	50
7682/080*	80	60
7682/090*	90	70
7682/100*	100	80

* paßt auf Staffelei 7691. Mit Kreide und Tafelmarker (siehe Seite 435) beschriftbar.
* fit easel 7691. Suitable for chalk or water based marker pens (see page 435).

Wandtafel, teak

aus schwarzem PVC Kunststoff, Rahmen aus dreifach teakfarben lackiertem Buchenholz, wetterfest, Tafel und Gestell sind sehr gut zu reinigen, zur Wandmontage oder für Staffelei, schwere hochwertige Qualität

Menu Board, teak

black PVC, triple layer teak varnished beech wood frame, easy to clean, suitable for wall fitting or for easel, weather proof, heavy gauge



Art-Nr. Part No.	Länge Length cm	Breite Width cm
7683/060	60	50
7683/080*	80	60
7683/090*	90	70
7683/120	120	56

* paßt auf Staffelei 7691. Mit Kreide und Tafelmarker (siehe Seite 435) beschriftbar.
* fit easel 7691. Suitable for chalk or water based marker pens (see page 435).

Wandtafel, dunkelbraun

aus schwarzem PVC Kunststoff, Rahmen aus dreifach dunkelbraun lackiertem Buchenholz, wetterfest, Tafel und Gestell sind sehr gut zu reinigen, zur Wandmontage oder für Staffelei, schwere hochwertige Qualität

Menu Board, dark brown

black PVC, triple layer dark brown varnished beech wood frame, easy to clean, suitable for wall fitting or for easel, weather proof, heavy gauge



Art-Nr. Part No.	Länge Length cm	Breite Width cm
7684/060	60	50
7684/080*	80	60
7684/090*	90	70
7684/120	120	56

* paßt auf Staffelei 7691. Mit Kreide und Tafelmarker (siehe Seite 435) beschriftbar.
* fit easel 7691. Suitable for chalk or water based marker pens (see page 435).

LED Leuchtschilder und -tafeln LED Boards and Signs



contacto

Art-Nr. Part No.	Länge Length cm	Breite Width cm
7641/605	61	41
7641/810	81	61



LED Schreibtafel

mit schwarzem Aluminiumrahmen, beschreibbar mit abwischbaren Markern, verschiedene statische und dynamische Leuchtprogramme einstellbar, 230V mit externem Trafo, nicht für Außeneinsatz

LED Blackboard

black aluminium frame, suitable for water based marker pens, choice of different static and dynamic light settings, 230 V, indoor use only

Art-Nr. Part No.	Farbe Colour
7693/060	weiß/white
7693/061	rot/red
7693/062	blau/blue
7693/063	gelb/yellow
7693/064	grün/green
7693/065	pink
7693/066	violett



Kreidemarker

2x6 mm Schriftbreite, wasserlöslich, zum Beschriften von glatten Oberflächen z.B. Glas, Plastik, Metalltafeln, Kreidetafeln

Marker Pens

2x6 mm tip width, water based

Art-Nr. Part No.	Farbe Colour
7694/150	weiß/white
7694/151	rot/red
7694/152	blau/blue
7694/153	gelb/yellow
7694/154	grün/green
7694/155	pink



Kreidemarker, breit

7x15 mm Schriftbreite, wasserlöslich, zum Beschriften von glatten Oberflächen, z.B. Glas, Plastik, Metalltafeln, Kreidetafeln

Marker Pens

7x15 mm tip width, water based

Art-Nr. Part No.	Länge Length cm	Breite Width cm
7699/005	31,5	22



Zeichenschablone

aus Kunststoff, im 5er-Satz zum Anzeichnen von Buchstaben, Zahlen und Symbolen aus dem Gastronomiebereich

Stencil

mixed 5 piece set, includes numbers, letters and food & drink symbols

Art-Nr. Part No.	Länge Length cm	Breite Width cm
OFFEN - mit EU Stecker:		
7644/001	48	25
OPEN - mit EU Stecker: / - with continental plug:		
7643/049	48	25
OPEN - with UK plug:		
7643/044	48	25



LED Schild OFFEN

mit schwarzem Kunststoffrahmen, ruhende Schrift "OPEN", während blaue LEDs schnell umlaufen, 230 V, nicht für Außeneinsatz

LED OPEN Sign

black plastic frame, constant "OPEN" sign, blue LEDs rotate quickly, 230 V, indoor use only

Art-Nr. Part No.	Länge Length cm	Breite Width cm
7645/001	48	25

With UK plug on request.



LED Schild Zimmer frei

mit schwarzem Kunststoffrahmen, ruhende helle Schrift, 230 V, nicht für Außeneinsatz

LED Vacancies Sign

Vacancies Continental in German language (Zimmer frei), with continental plug only, indoor use only

Art-Nr. Part No.	Länge Length cm	Breite Width cm
mit EU Stecker: / with continental plug:		
7646/049	48	25
with UK plug:		
7646/044	48	25



LED Schild coffee

mit schwarzem Kunststoffrahmen, ruhende Schrift "coffee", während die blauen LEDs schnell umlaufen, 230 V, nicht für Außeneinsatz

LED coffee Sign

black plastic frame, constant "coffee" sign, blue LEDs rotate quickly, 230 V, indoor use only

MATERIAL

EIGENSCHAFTEN

PFLEGE

Edelstahl 18/10

DIN X 5 Cr Ni 17-20 8,5-10 (Werkstoff 1.4301)
rostfrei; langlebig; schlechter Wärmeleiter, daher gute isolierende Eigenschaften; Kochtöpfe mit Kompensböden sind optimal energiesparend; absolut hygienisch und nicht toxisch; recyclebar; nicht resistent gegen dauerhaften Kontakt mit Chloriden und Säuren (z.B. Kochsalz und Fruchtsäuren); sterilisierbar; Oberfläche läßt sich vielfältig polieren; nicht magnetisch; ab 400°C Verfärbungen, ab 600°C Schäden

pflegeleicht; maschinell oder per Hand mit milden Spülmitteln; evt. Fremdrost lässt sich mit Edelstahlreinigern (z.B. UNIPOL) und Kalkablagerungen mit sauren Produkten (z.B. Entkalkungsmittel) leicht entfernen; möglichst keine Stahlwolle u.ä. verwenden; nach Erhitzung Schockabkühlung vermeiden

Edelstahl (unspezif.)

niedrig nickelhaltige Edelstähle wie 14/4, nicht magnetisch, geringere allgemeine Resistenz als Edelstahl 18/10, schwierige Oberflächenbearbeitung

siehe Edelstahl 18/0

Klingenstahl

DIN X 45 Cr Mo V 15 (u.a.)
rostfrei nur bei entsprechender Pflege; langlebig; absolut hygienisch und nicht toxisch; sehr gut härt- und schärfbar, daher idealer Stahl für Messer; nur bedingt resistent gegen dauerhaften Säurekontakt; Oberfläche meistens matt poliert; magnetisch; hitzeresistent wie Edelstahl

sofortige Reinigung maschinell oder per Hand mit milden Spülmitteln; Ablagerung von Kalk und Reinigerresten aber insbesondere von Speiseresten (häufigste Korrosionsursache bei Bestecken) nach dem Spülen entfernen; Messer trocken lagern

Edelstahl 18/0

DIN X 6 Cr 17 (u.a.) (Werkstoff 1.4016)
rostfrei und langlebig bei entsprechender Pflege; absolut hygienisch und nicht toxisch; gut härtbar, daher idealer Stahl für Tafelmesser, Dosenöffner, Schneidwerkzeuge u.ä.; läßt sich hochglanzpolieren; für Nickel-Allergiker geeignet; magnetisch; hitzeresistent wie Edelstahl 18/10; nicht so chemikalienresistent wie Edelstahl 18/10

maschinell oder per Hand mit milden Spülmitteln; Ablagerung von Kalk und Reinigerresten nach dem Spülen unbedingt entfernen; Chromstahl ist nicht so robust wie Edelstahl und benötigt daher mehr Aufmerksamkeit; niemals mit Stahlwolle reinigen

Aluminium

langlebig; nicht toxisch bei Verwendung von reinem Aluminium und entsprechender Pflege; gute Leitfähigkeit, daher erhitzen sich auch die Wände bei Töpfen; leichtes, handliches Material; salzbeständiger als Edelstahl; nur bedingt fruchtsäureresistent; unedle Metalle fernhalten, ab 640°C beginnt sich Aluminium zu verflüssigen, häufiges Material von Kompensböden und in Mehrschichtenböden, nicht magnetisch

per Hand mit milden Spülmitteln und Nylon-Spülschwamm; nicht spülmaschinengeeignet; die sich bildende dunkle Oxidierung muß nicht entfernt werden, da sie einen Schutz bildet; nicht mit soda-haltigen Mitteln reinigen

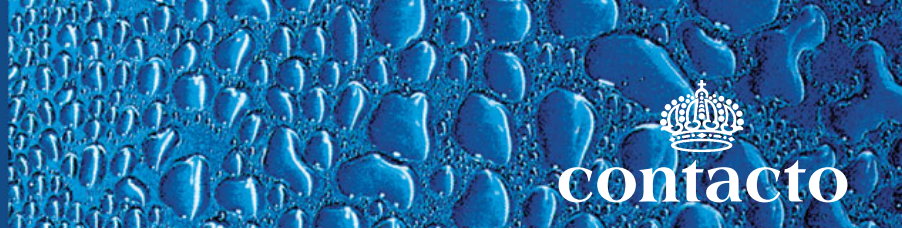

MATERIAL	EIGENSCHAFTEN	PFLEGE
Eisen, warmgeschmiedet	frühere Bezeichnung „handgeschmiedet“, nicht rostfrei; charakteristische strukturierte Oberfläche mit unterschiedlichen Schattierungen; durch wiederholten Schmiedevorgang ist das Material stark verdichtet und sehr hart; langlebig bei entsprechender Pflege	vor Kocheinsatz ca. 1 Std. mit Öl und Kartoffelschalen „einbraten“; später nach jeder maschinellen oder Handreinigung immer einfetten; trocken lagern
Eisen, kaltgeschmiedet	nicht rostfrei; glattere Oberfläche als warmgeschmiedetes Eisen; aber nicht so hart und robust langlebig bei entsprechender Pflege, magnetisch	siehe Eisen, warmgeschmiedet
Gusseisen	langlebig bei entsprechender Pflege; geeignet für alle Herdarten (incl. Induktion); speichert lange Wärme und gibt sie gleichmäßig ab; absolut hygienisch bei unbeschädigter Oberfläche; relativ schweres Material; Überhitzung fast nicht möglich; nicht schlagfest; magnetisch	nach Gebrauch sofort mit heißem Wasser füllen; bei Fleckenbildung mit Essig nachreinigen; niemals mit Stahlwolle reinigen; milde Spülmittel und Nylonbürsten verwenden
verkupferter Stahl	Schwermetall, das leicht mit Sauerstoff oxydiert; quasi nicht überhitzbar; nicht magnetisch; nicht völlig säurebeständig	niemals scheuernde Hilfsmittel verwenden; nur mit weichen Lappen und Spezialmitteln reinigen, keine Spülmaschinenreinigung!
Messing	schwere Kupfer/Zink-Legierung mit goldenem Glanz; hitzeresistent bis 400°C; nicht magnetisch	siehe verkupferter Stahl
vergoldeter Stahl	schweres Edelmetall; quasi nicht überhitzbar; säurefest	siehe verkupferter Stahl; Reinigung nur mit warmen mildem Seifenwasser
versilberter Stahl	Edelmetall; quasi nicht überhitzbar; nicht völlig säurefest; nicht längere Zeit Sonnenlicht aussetzen	siehe verkupferter Stahl; grundsätzlich nach jedem Gebrauch sofort reinigen
verchromter Stahl	nichtedeltes Metall mit hartem Chromüberzug; nicht säurefest, nach Beschädigung der Chromschicht kein Schutz gegen Umwelteinflüsse	Produkte mit beschädigten Chromschichten nie in Spülmaschinen, Fremdstoffgefahr
Schwarzblech gebläuter Stahl	warmgewalztes, mit Zunder behaftetes Eisenblech; nicht rostfrei, Beschichtung bietet jedoch bedingten Korrosionsschutz quasi nicht überhitzbar, aber starke Temperaturwechsel vermeiden	nach Gebrauch stets leicht einfetten, trocken lagern, Oberflächenbeschichtung nicht verletzen; nicht spülmaschinengeeignet
Weißblech	mit Zinn überzogenes Eisenblech; durch diese Beschichtung korrosionsfest; Beschichtung hitzeresistent bis ca. 300°C	Oberflächenbeschichtung (Korrosionsschutz) nicht verletzen, Reinigung mit weichen Bürsten per Hand

MATERIAL	EIGENSCHAFTEN	HITZERESISTENZ
ABS Styrolacrylbutadiennitril	sehr gute Oberflächenhärte, temperaturwechselfest, spülmaschinenfest	bis ca. +120°C
SAN Styrolacrylnitril	ABS ohne Butadien, daher nur gute Oberflächenhärte, temperaturwechselfest, spülmaschinenfest	bis ca. +120°C
POM Polyoxymethylen	sehr hart, formbeständig, temperaturwechselfest, spülmaschinenfest	-40°C bis ca. +120°C
PP Polypropylen	hart elastisch; unzerbrechlich; formbeständig in kochendem Wasser; sterilisierbar; umweltschonend recyclebar	-20°C bis ca. +120°C
HPE Hochdichtes-Polyethylen	hartelastisch; unzerbrechlich; in heißem Wasser ausreichend formbeständig; glänzend	-40°C bis ca.+95°C
NPE Niederdichtes-Polyethylen	weich elastisch; unzerbrechlich; in heißem Wasser kurzzeitig formbeständig; nicht glänzend	-40°C bis ca.+95°C
PC Polycarbonat	starr; nahezu unzerbrechlich; sehr stabil; in kochendem Wasser formbeständig; sterilisierbar; nicht für Mikrowellen geeignet	-30°C bis ca. +120°C
PS Polystyrol	starr; schlag- und kratzfest; in kochendem Wasser formbeständig; sterilisierbar	bis ca. +75°C
PA Polyamid	starr; bruch- und schlagfest; mattglänzend	bis ca. +120°C
Exoglas	unzerbrechlich; bestehend aus Polyamid mit 30% Glasfiber; kann gering- fügig Speisefarbe annehmen, sterilisierbar	bis ca. +220°C
MF Melamin	sehr hart; kratzfest; sterilisierbar; hygienisch; stoßfest und beständig gegen Säure; Verwendung als Beschichtung für Holz	bis ca. +150°C
ACRYL Künstliches Harz	farblos; glasartig durchsichtig; nicht splitternd; chemisch modifiziert als Plexiglas®; Wichtiger Pflegehinweis: nur handelsübliche Acrylspezialreiniger oder milde alkohol- und ammoniakfreie Reinigungsmittel verwenden. Nicht spülmaschienegeeignet.	-40°C bis ca. +50°C
PTFE Polyamid-Tetra- Fluoro-Ethylene	Familie chemischer Stoffe zur Antihaftbeschichtung unter vielen Markennamen und Qualitäten (Silverstone®, Teflon® u.a.). Entscheidend ist die Qualität der Grundierung und die Beschaffenheit des Basismaterials. Antihafteigenschaft und mechanische Resistenz sind unvereinbare Gegensätze. Die Lebensdauer hängt entscheidend von der schonenden Handhabung der Flächen ab.	bis ca. +220°C, ab +280°C dauerhaft beschädigt, daher Pfannen nie -auch nicht kurzzeitig - überhitzen; Holz- oder Stahlwerkzeuge gehören nicht an Antihaft- oberflächen: ausschließlich weiche Nylonwender nutzen !

A

Abdeckhauben	296, 306, 315
Abfallbehälter	55, 326, 426-428
Abfallbehälter, Tisch-	326
Abfallzangen	428
Abfüllhilfen	63, 88, 91-94, 368, 388
Abfüllschaufeln	202
Abfülltrichter	93
Abgrenzungsstände	429
Ablagen, Gepäck-	430
Ablagen, Tablett-	429
Ablasshähne	61
Abräumwagen	55
Abrollvorrichtung	417
Absperrpfosten	429
Abstreichbehälter	318
Abtauplatten	29
Abteilplatten	50, 276
Abtropfschüsseln	81-82
Abziehstähle	106
Anrührschüssel	78
Antihaft-Backformen	155-159, 163-169
Antihaft-Bleche	31-32, 187
Antihaft-Bratpfannen	4, 12, 16-19, 27
Antihaft-Bratpfannen, Aluminium ...	12, 16-19, 27
Antihaft-Bratpfannen, Edelstahl	4
Antihaft-Petits-Fours	155
Antihaft-Pizzableche	187
Antirutschmatten	311, 396
Apfelentkerner	124, 140
Apfelschäler	134
Apfelteiler	141
Aräometer	151
Aschenbecher	332-333, 425-428
Aschenbecherpinsel	333
Aschenbehälter	428
Aspikformen	30
Aufbewahrungsbehälter	67-73, 143, 264, 282, 354
Aufhängeleisten	213
Auflaufformen	30, 169
Aufsätze, Dampfkoch-	13
Aufschäumer, Milch-	368
Aufschnittgabeln	210
Aufschnittplatten	30, 302, 306
Aufschnittzangen	229
Aufstrichmesser	105
Ausbeinmesser	98, 101-103
Ausgießer, Flaschen-	379, 393-395
Ausgussbecken	410-411, 417
Aushöher, Gemüse-	126, 134, 239
Auslageschalen	30
Auslagentablets	30, 302, 306
Ausstecher, Kugel-	124, 141, 243
Ausstechformen	150-154, 186
Ausstelltablets	30, 302, 306

Austernbrecher	255
Austerngabeln	255
Austernplatten	255-257

B

Backbleche	31-32
Backblechzangen	186
Bäckermesser	317
Bäckerpaletten	222
Backformen	30, 150, 155-164, 168-170, 268
Backgabeln	211-212
Backhandschuhe	114, 191
Backkugeln, Keramik-	151
Backmatten, Silikon-	170-175
Backmulden	28
Backofenpaletten	218
Backpinsel	183
Backschaufeln	202, 214-215
Baguettekörbe	283, 288
Bain-Marie-Einsätze	67-68
Bain-Marie-Schüsseln	79
Ballonschneebesen	194
Bankett-Champagnerkühler	270, 373-378
Bankettkartenstände	324
Bankettmodulplatten	304-305
Bankettplatten	254, 297-302
Bankettplatten, Fisch-	298
Barcaddy	392
Barlöffel	390-391
Barmaße	388, 396
Barocktablets	300
BARONESS Goldserie	266
Bar-Utensilien	346, 387-392, 396
Becher, Eis-	340
Becher, Löffel-	346, 392
Becher, Trink-	369
Becherförmchen	157-158
Becken, Ausguss-	410-411, 417
Becken, Fleisch-	29-30, 169
Becken, Vielzweck-	55-56
Becken, Wasch-	410-411, 417
Behälter, Abfall-	55, 326, 426-428
Behälter, Aufbewahrungs-	67-73, 143, 264, 282, 354
Behälter, Dressing-	67-68, 73-74
Behälter, Eis-	345
Behälter, Eiswürfel-	374-376, 384-386
Behälter, Korkenauffang-	383
Behälter, Kühl-	73, 294
Behälter, Roll-	60, 428
Behälter, Speisentransport-	60, 64-65
Beilageschalen	77, 261-268
Beile, Hack-	112
Beile, Käse-	240
Bestecke, Hummer-	254
Bestecke, Salat-	207-208
Besteckeinsätze, GN-	407



Besteckkästen	55, 407-408	Brotbackformen	164
Besteckköcher	406-408	Brötchenmesser	100
Besteckmulden	408	Brotkörbe	277-284, 288, 408
Besteckspülkörbe	404, 407	Brotmesser	100-103
Besteckwagen	55	Brotschalen	277
Biergarnituren	372	Brühsiebe	84, 87
Bierglasträger	309-311	Büchsenöffner	72, 95-96, 241, 382
Bierleitungsreiniger	371, 420	Buchstaben-Ausstecher	153
Biermarken	371	Buffet-Bedarf	54, 66, 282, 290-298, 306, 315, 356
Bierschaumabstreifer	371	Buffetformen, Eisskulptur-	293
Bierwärmer	371	Buffetkühlsysteme	294-295
Bierzubehör	371-372	Buffetlöffel	295
Bircher-Reiben	128-129	Buffetplatten	254, 297-302
Biskuitförmchen	155	Buffetpyramiden	295
Bistro-Schürzen	319	Buffetschilder	324-326
Blaubleche	31, 187	Bundformen	156, 169
Blechablagen	12, 150, 188	Buntschneidmesser	99, 125, 141
Bleche, Back-	31-32	Bürsten	111, 189-190, 333, 371, 379, 419-423
Bleche, Konvektomaten-	32	Butter-/Fettlöffel	338
Bleche, Pizza-	31, 187-188	Butterdosen	338
Blechzangen	186	Butterformer	339
Blinispfännchen	19-20	Butterkühlschalen	338-339
Blockbürsten	111	Buttermesser	339
Blockmesser	103	Butterpfännchen	269, 338
Blumenvasen	334	Butterréchaud	269, 338
Bogensägen	112	Butterroller	339
Bonbonschaufeln	90, 202	Butterservice	269, 338-339
Bonleisten	321		
Bonspieße	321	C	
Boston-Shaker	387	Cappuccinotassen	369
Bouillonkellen	198	Cassataformen	345
Bouillonkessel	2-12	Chafing Dish	46-50
Bouillonlöffel	265	Chafing Dish-Brennpasten	51
Bouillontassen	265, 269	Chafing Dish-Deckelhalter	52
Bowlekübel	373	Chafing Dish-Einsätze	49-51
Bowlelöffel	200	Chafing Dish-Heizungen	52
Braisièren, rechteckige	17, 28-29	Chafing Dish-Zangen	228-229
Brandverhütung	404, 418	Champagnerkühler	270, 373-378
Bratengabeln	211-212	China-Reislöffel	205
Bratenlöffel	200, 203-206	China-Schaufeln	204
Bratennadeln	116	Clochén	273-276
Bratenplatten	299, 302	Clochén-Halter	409
Bratensaftspritzen	116	Cocktail-Utensilien	346, 387-392, 396
Bratenschnüre	116	Confiseriebedarf	144-146, 176
Bratenthermometer	121	Couvertüre-Temperiergerät	144
Bratentöpfe	2-6, 9-10	Crème brûlée-Brenner	151
Bräter, rechteckige	17, 28-29	Crèmerolle	150
Bratpfannen	3-7, 10-12, 16-29, 266	Crêpes-Pfannen	20
Bratpfannen, Eisen-	17-26	Crêpes-Wender	20, 222
Bratpfannen, rechteckige	17, 28-29	Crevettenschere	252
Bratröhrenpfannen, rechteckige	17, 28-29		
Bratwurstzangen	190, 223-227	D	
Brausen	413, 417	Dämpfeinsätze	7, 13
Brennbehälter, Chafing Dish-	51	Dampfkochaufsätze	13
Brennpasten, Chafing Dish-	51	Dariolförmchen	157-158
Bridiernadeln	116		
Briocheformen	156, 168		

Deckelhalter	12
Deckelöffner	72
Dekantierständer	378
Dessertschalen	262-264, 270, 340
Dichtemesser	151
Dispenser	73-74
Dönermesser	99
Dönerschaufeln	202
Donut-Ausstecher	150
Doppelmaße, Cocktail-	388, 396
Doppel-Wiegemesser	108
Dosen, Vorrats-	68, 71-73
Dosen, Zucker-	356-361
Dosenlocher	241, 382
Dosenöffner	72, 95-96, 241, 382
Dosierer, Kunststoff-	73
Dosierer, Spirituosen-	395
Dosierschaufeln	88-90
Dosierschöpfkellen	198, 204
Drahtbesen	192-194, 388
Drahtbürsten	422
Drahtschaumlöffel	201
Dreieck-Garnierschneider	122
Dressiernadeln	116
Dressiersack	147
Dressingbehälter	67-68, 73-74
Dressinglöffel	198, 204
Drücksiebe	87
Durchschläge	81-82

E

Eier-/Pfannkuchenringe	143
Eierbecher	337
Eiereinsätze, Chafing Dish-	51
Eierheber	217, 220
Eierköpfer	143
Eierkörbe	143, 282
Eierlöffel	337
Eierschneider	142
Eierstecher	143
Eierstückler	143
Eiertrenner	142
Eimer	60-64
Eimer, Eis-	374-376, 384-386
Einhand-Drücksiebe	87
Einhand-Wiegemesser	108
Einkochgläser	72, 264
Einsätze für Eier	51
Einsätze für Gemüse	7, 13
Einsätze für Suppenstation	49
Einsätze für Teigwaren	13
Einsätze, Bain-Marie-	67-68
Einschubleche	32
Eisbecher	340
Eisbehälter	345
Eisbombenformen	345
Eiscafé-Bedarf	262-264, 270, 340-346

Eischneebesens	192-194, 388
Eisdipper	344
Eiseimer	374-376, 384-386
Eisenpfannen	17-26
Eishörnchenständer	342
Eiskelchuntersetzer	340
Eislöffel	343, 369
Eismühlen	386
Eisportionierer	344
Eisschalen	262-264, 270, 340
Eisschaufeln	90, 389
Eisskulpturformen	293
Eisspachtel	344
Eiswürfelbehälter	374-376, 384-386
Eiszangen	232
Eiszerkleinerer	386, 392
Elektroheizungen, Chafing Dish	52
Entkerner	134, 140
Entkorkmaschinen	380
Entsteiner, Oliven-	140
ERGONOM Servierbestecke	250
Ersatzzähne	61
Espressotassen	369
Essenträger, Etagen-	67
Essig-Öl-Menagen	348-351
Etageren	282, 290-291, 356

F

Fadenhobel	132
Fadenschneider	122, 126, 130, 243
Fasstrichter	93
Feinhobel	139
Fettabstecher	218, 221
Fettlöffel	338
Fettpfännchen	269, 338
Fettpinsel	182-183, 190
Fettschaufeln	202
Fettseier	81
Fett-Trennlöffel	200
Fingerschalen	264
Fischbackschaufeln	215
Fischbankettplatten	298
Fischentschupper	252
Fischfiliermesser	98-99
Fischflossenscheren	120
Fischgrätenzangen	252
Fischheber	200, 215
Fischkochkessel	29
Fischpfannen, ovale	17-19, 25
Fischplatten	298
Fischschaber	252
Fischscheren	120
Fischservierzangen	230
Fischzangen	225, 230, 252
Flaschenausgießer	379, 393-395
Flaschenausgießerbürsten	421
Flaschenhalter, Wein-	378



Flaschenhalterungen	395	Gebäckzangen	231
Flaschenkühler	270, 294, 373-378	Geflügelscheren	119
Flaschenöffner	379-383, 388, 392	Gefrierdosen	70
Flaschenregale	378, 396	Geleedosen	348, 356
Flaschenuntersetzer	340	Gemüseabtropfschüsseln	81-82
Flaschenverschlüsse	379, 383	Gemüseaushöhler	126, 134, 239
Fleischbecken	29-30, 169	Gemüsedämpfeinsätze	7, 13
Fleischereimesser	98-103, 240	Gemüsehobel Mandoline	132
Fleischersägen	112	Gemüselöffel	205
Fleischgabeln	211-212, 248, 256	Gemüsereiben	128-131
Fleischhaken	112	Gemüseschäler	126, 138
Fleischkästen	29-30, 169	Gemüseseiher	81-82
Fleischklopfer	115	Gepäckablagen	430
Fleischmulden	29-30	Geschirrspülkörbe	404-407
Fleischspieße	117-118	Geschirrtücher	420
Fleischtöpfe	2-6, 9-10	Getränkebehälter	61, 65-66, 366
Fleischzangen	190, 223-229	Getränkekannen	360-368
Flossenscheren	120	Gewürzdosen	71, 354
Flotte Lotten	80	Gewürzkästen	70
Flügelkorkenzieher	381	Gewürzstreuer	353-354
Folienschneider	379	Gießlöffel	200, 203-206
Fondanttrichter	94	Gitter	150, 176, 371
Fondanttrichterständer	84	Gitterabdeckungen	405
Forellenzangen	225, 230, 252	Gitterschneider	178
Förmchen, Ausstech-	150-154, 186	Gläserabstellmatten	311, 396
Förmchen, Becher-	157-158	Gläserbürsten	419-421
Formen, Halbkugel-	345	Gläserkästen	311, 410
Formen, Kuchen-	168-170	Gläserregal	396
Foyerascher	425-426	Gläserspülkörbe	404
Frischhaltehauben	296, 306, 315	Gläsertücher	420
Frittierlöffel	199-201	Glashalter, Tee-	369-370
Frittierschaufeln	201-202	Glasschneidbretter	110
Fruchtdekoriermesser	122, 126, 141	Glasträger	311, 410
Früchtebecher	340	Glasuntersetzer	340
Fruchtsaftpressen	137	Glocken	327
G			
Gabeln	210-212, 248, 256, 295	Gloschen	273-276
GALANT Utensilien	248	GN-Behälter	32, 35-45
Gänsebräter	17	Gourmetlöffel	265
Garnier-Ausstecher	152-154	Grapefruitmesser	241
Garnierschneider	99, 122-142, 239, 243	Grätenzangen	252
Gärschalen	164	Gratinbackformen	30, 169
Gasbrenner	151	Gratinformen, oval	268
Gastronorm-Behälter, Melamin	45	Greifzangen, Abfall-	428
Gastronorm-Chafing Dish	46-49	Grillpfannen	24-25, 29
Gastronorm-Einlegeböden	39, 44	Grillpinsel	182-183, 190
Gastronorm-Einsätze	32, 35-45	Grillreinigungsbürsten	190, 422
Gastronorm-Gitterroste	39-40	Grillspieße	118
Gastronorm-Konvektomatenbleche	32	Grillzangen	190, 223-227
Gastronorm-Regalwagen	57	Großküchensiebe	85-87
Gastronorm-Systemüberblick	34	Großküchenspalter	112
Gastronorm-Tabletts	45, 284, 297, 307-309, 313	Gugelhupfformen	156, 169
Gastronorm-Zwischenstege	36	Gurkenaushöhler	126, 134, 239
Gazesiebe	84, 87	Gurkenschnneider	126
		Gurkenzangen	225, 229-230
		Gusseiserne Pfannen	24-26
		Gyrosmesser	99
		Gyrosschaufeln	202

H

Hackbeile	112
Hackblöcke	111
Hackfleischmesser	240
Hackklotzbürsten	111
Hähne	61
Halbkugeln	345
Halter, Schneidbrett-	110
Halterungen, Sektkühler-	377
Hamburgerzangen	225
Handschaufeln	88-90
Handschuhe	113-114, 191
Handtücher	420
Handwaschbecken	410-411
Hängeleisten	213
Hauben, Frischhalte-	296, 306, 315
Hauben, Tortenplatten-	315
Hebelkorkenzieher	381
Heber, Braten-	214-222, 248
Heber, Eier-	217, 220
Heber, Fisch-	200, 215
Heber, Pizza-	189
Heber, Torten-	222, 316-317
Heizplatten, Chafing Dish-	52
Herdbackbleche	31-32
Heringszangen	225
Herzbackformen	168
Hinweisschilder	432-433
Hobel, Gemüse-	132
Hobel, Käse-	126, 139, 240
Hobel, Knoblauch-	140
Hobel, Spätzle-	135
Hobel, Trüffel-/Fein-	139
Holzlöffel	179
Holzschneidbretter	111, 292
Holzspatel	219
Holzstößel	84-85
Holzunterteller	27
Honigspender	357
Hot Dog-Ablagen	118
Hotel-Gepäckablagen	430
Hummerbestecke	254
Hummerplatten	254
Hummerzangen	254

I

Induktion-Bratpfannen	17-18
Ingwerreiben	129
Irish Coffee-Gläser	369
Isolierkannen	366-367
Isolierte Transportbehälter	53, 64-66

J

Jigger	388, 396
Joghurtlöffel	343, 369

Julienneschneider	122, 126, 130, 243
-------------------------	--------------------

K

Kaffeekannen	362-367
Kaffeeportionierer	368
Kaffeersatzladen	368
Kaffeeseibe	368
Kaffeetassen, doppelwandige	369
Kältehandschuhe	114
Kandelaber	286, 336
Kandiergitter	176
Kandiszuckerdosens	356-361
Kannen	121, 360-368
Kannen, isolierte	366-367
Kannen, Mess-	91-92, 388
Kannen, Öl-	186
Kannen, Transport-	58
Kapselheber	381-383, 388, 392
Karaffenbürsten	379, 421
Karaffenständer	379
Karamellisierer	151
Kartenhalter	323-325
Kartoffelausstecher	124, 141, 243
Kartoffelgabeln	210
Kartoffelkochereinsätze	7
Kartoffellöffel	205
Kartoffelpressen	135-136
Kartoffelschälmesser	98, 101-103, 106, 138
Kartoffelsparschäler	126, 138
Kartoffelspirale	141
Kartoffelstampfer	136
Käsebeile	240
Käsedosen	348
Käseglocken	292
Käsehobel	126, 139, 240
Käsekuchenformen	168
Käsemesser	100, 105
Käsereiben	128-129
Käserondell	139
Kassenbonspieße	321
Kasserollen, Edelstahl-	3, 6, 10
Kästen, Fleisch-	29-30, 169
Kästen, Gewürz-	70
Kästen, Vorrats-	68, 71-73
Kastenbrotformen	164
Kaviarkühler	338-339
Kehrschaufeln	428
Kellen, gelocht	199-202
Kellen, Schaum-	199-200
Kellen, Suppen-	196-200, 204, 248
Kellnerbedarf	319-320
Kellnermesser	379-381
Kerzenhalter	286, 334-336
Kerzenlöscher	336
Kessel, Bouillon-	2-12
Kessel, Fischkoch-	29



Kessel, Kartoffelkoch-	7	Kuchenmesser	317
Kessel, Schneeschlag-	78	Küchenmesser	100-106, 317, 397
Kessel, Wasser-	14	Kuchenpaletten	222
Kesselgabeln	212	Kuchenpinsel	183
Kesselrührbesen	192	Kuchenplatten	290-291, 314-315
Ketchupspender	73-74	Kuchenrahmen	165-166
Kettenhandschuhe	113-114	Kuchenroller	177, 186
Kippbratpfannenschaufeln	214	Kuchenroste	176
Kipphebelhähne	61	Küchensägen	112
Kleiderablagen	326	Küchenscheren	119-120
Knoblauchhobel	140	Küchenschüsseln	76-78
Knoblauchpressen	140	Küchensiebe	80-86, 370
Knochensägen	112	Kuchenteiler	178
Knöpfelhobel	135	Kuchenüberzugsgitter	176
Köcher, Besteck-	406-408	Küchenwaagen	92
Kochlöffel	179-180, 220	Kugelausstecher	124, 141, 243
Kochmesser	98, 101-102	Kugelmaßausgießer	393-394
Kochstähle	106	Kugeln, Tee-	86, 370
Kochtaschen, Messer-	107	Kühlakkus	54, 294
Kochtöpfe	2-14, 29	Kühlbehälter	73, 294
Kochtöpfe, Fisch-	29	Kühler, Flaschen-	270, 294, 373-378
Kochtöpfe, Kartoffel-	7	Kühler, Kaviar-	338-339
Kochtöpfe, Milch-	6, 14	Kühlroste	176
Kochtöpfe, Schnell-	14	Kunststoffbehälter	61, 79, 188
Kochtöpfe, Simmer-	14	Kunststoffdosierer	73
Kochtöpfe, Spargel-	14	Kunststoffschneidbretter	109
Kochtopfeinsätze	7, 13	Kupferkochgeschirr	15
Kofferböcke	430		
Kohlrouladenringe	116	L	
Kompottschalen	262-264, 270, 340	Lachsmesser	99, 102
Konditormesser	317	Lachsplatten	298
Konditorpaletten	222	Lasagneformen	30, 169
Konfektschaufeln	90, 202	Lasagneheber	217
Konferenzflaschenkühler	294	Latte Macchiato-Löffel	343, 369
Konfitürebehälter	348, 356	Latz-Schürzen	319
Königskuchenformen	164	LE BUFFET Buffetbestecke	246
Konservenöffner	95-96	Leberkäsformen	164
Konvektomatenbleche	32	Légumieren	77, 261-268
Körbe, Brot-/Obst-	277-284, 288, 408	Leuchtreklame LED	435
Körbe, Geschirrspül-	404-407	Likörtrichter	94
Körbe, Papier-	426-427	Limonadenlöffel	343, 369
Körbe, Weindekantier-	378	Litermaße	91-92, 388
Korkenzieher	379-381	Locher, Dosen-	241, 382
Korkuntersetzer	27	Lochtüllen	148-149
Kotelettklopfer	115	Löffel, Cocktail-	390-391
Kranzkuchenformen	169	Löffel, Dressing-	198, 204
Kranzkuchenplatten	314	Löffel, Eier-	337
Krautgabeln	210	Löffel, Fett-	338
Kreidemarker	435	Löffel, Fritier-	199-201
Kronkorkenauffangbehälter	383	Löffel, Gieß-	200, 203-206
Kronkorkenheber	381-383, 388, 392	Löffel, Mess-	92
Krückengabel	211-212	Löffel, Milch-	198
Krüge	367	Löffel, Muschelservier-	257
Krümelbürsten	423	Löffel, Schaum-	199-201
Kuchenbackformen	168-170	Löffel, Seih-	200, 206
Kuchenbleche	31-32	Löffel, Wok-	204
Kuchenheber	222, 316-317	Löffelbecher	346, 392
Küchenmaße	91-92, 388		

Löffelleisten	213
Longdrinklöffel	390-391
Lotusschalen	264
Löwenkopfterrinen	264
Lyoner-Pfannen	16-20

M

Maggi-Menagen	349-350
Magnetleisten, Messer-	107
Maiskolbensticks	118
Mandolinen	132
Margaretenbackformen	168
Markierstifte	435
Marmeladendosen	348, 356
Marmeladenschalen	262
Marzipankneifer	146
Marzipanmodellierer	146
Maße, Küchen-	91-92, 388
Mehldrücksiebe	87
Mehlschaufeln	88-89
Mehlsiebe	83-85
Mehrteilige Platten	50, 276
Menagen	348-356
Mengmulden	56
Mensuren	91-92, 388
Messbecher	91-92, 388
Messeimer	63
Messer	98-107, 138, 240-241, 317-318, 397
Messer, Butter-	339
Messer, Tafel-	118, 254-256, 295, 339, 397
Messer, Torten-	317
Messerabstreichbehälter	318
Messerblöcke	107
Messermagnetleisten	107
Messerrolltaschen	107
Messerwetzstähle	106
Messkannen	91-92, 388
Messlöffel	92
Milchaufschäumer	368
Milchdosenlocher	241, 382
Milchkannen	360-367
Milchkellen	198
Milchkochtöpfe	6, 14
Milchtransportkannen	58
Mischbatterien	415-416
Mischmulden	56
Mixerschüsseln	76
Mokkatassen	369
Mönchskopfkäsehobel	139
Mörser und Stößel	108
Motiv-Fleischspieße	118
Mousse-Ringe	166
Mühlen	355
Mühlen, Eis-	386
Mulden, Fleisch-	29-30
Mulden, Meng-	56

Mülleimer auf Rollen	428
Müllgreifer	428
MultiPLY Kochgeschirr	11, 15
Muschelschalen	263
Muschelserviertöpfe	257
Muskatnussreiben	129
Müslispender	66

N

Nadeln	116
Napfkuchenformen	156, 169
NAUTILA Buffetbestecke	233
Nestbacklöffel	201
Netzbackschaufeln	201
Netzschaumlöffel	201
Netzstreuer	354
Nichtraucher-Schilder	323
No-Drip-Hähne	61
Nudelmaschinen	186
Nudelrollhölzer	177
Nudeltopf einsätze	13
Nummernschilder, Tisch-	322
Nussknacker	334
Nussreiben	129
Nylon-Pfannenwender	219-220

O

Obstkörbe	278-284, 288
Obstreiben	128-129
Obsttortenformen	161, 169
Ofenbürsten	189
Ofenhandschuhe	114, 191
Officemesser	98, 102-103
Öffner, Flaschen-	379-383, 388, 392
Oktogonalplatten	272, 300
Öl-Essig-Menagen	348-351
Oliventsteinener	140
Olivengabeln	295
Ölkannen	186
Omelettepfannen	20
Omeletteringe	143
Orangensaftpressen	137
Orangenschäler	124
ORION Utensilien	122
Ovale Chafing Dish	50
Ovale Tablett	312-313, 342

P

Paellapfannen, Edelstahl-	7
Paellapfannen, Eisen-	20
Paellaschieber	215
Paletten	20, 216-222, 317
Pampelmusenmesser	241
Papierkörbe	426-427
Parfait-Formen	161-164
Parmesanmenagen	348, 351, 356



Parmesanmesser	105
Parmesanreiben	128-129
Partygabeln	295
Partylöffel	295
Passiergeräte	80
Passierhölzer	84-85
Passiersiebe	83-85
Pasta-Ausstecher	152, 186
Pasteteneisen	151
Pastetenformen	161-164
Pâtisserie-Formen	160, 165-166, 345
Pellkartoffelgabeln	210
Pendelschäler	125, 138
Perforierte Pizzableche	187
Personenleitsysteme	429
Petits-Fours	155, 290
Petits-Fours-Etagere	290
Petits-Fours-Ständer	290, 314
Pfännchen, Blinis-	19-20
Pfannen, Eisen-	17-26
Pfannen, Grill-	24-25, 29
Pfannen, Lyoneser-	16-20
Pfannen, Paella-	7, 20
Pfannen, rechteckige	17, 28-29
Pfannen, Servier-	21, 266
Pfannenschaukeln	200-202, 214-215, 218-219
Pfannenuntersetzer	27
Pfannenwender	214-222, 248
Pfannkuchenpfannen	25
Pfannkuchenteller	143
Pfeffermöhlen	355
Pfefferstreuer	348-354
Pförtchenpfannen	25
Pikkolokühler	270, 374-376
Pilzschneider	124, 133, 142
Pinsel	182-183, 190
Pizzableche	31, 187-188
Pizzablechzangen	186
Pizza-Igel	178
Pizzaofenbürsten	189
Pizzapaletten	216, 317
Pizzaschaukeln	189
Pizzaschneider	184
Pizza-Screens	188
Planetenkessel	78
Platten, Abteil-	50, 276
Platten, achteckige	272, 300
Platten, Auslage-	30, 302, 306
Platten, Austern-	255-257
Platten, Braten-	299, 302
Platten, Buffet- / Bankett-	254, 297-302
Platten, Fisch-	298
Platten, Hummer-	254
Platten, Kuchen-	290-291, 314-315
Platten, runde	299, 310
Platten, Schnecken-	26, 256
Platten, Warmhalte-	52

Plätzchen-Ausstecher	152-154
Platzkartenhalter	323-325
Platzteller	272
POLARIS Utensilien	234
Polker	98, 101-103
Pommes Frites Abtropfschüssel	81
Pommes frites-Schaukeln	201-202, 247
Pommes frites-Schneider	133
Portionierer	344
Portionskannen	362-365
Porzellangeschirr	264
Pralinenformen	144
Pralinengitter	176
Pralinentunkgabeln	144
Pressen, Knoblauch-	140
Pressen, Spaghettieis-	135-136
Pressen, Spätzle-	135
Puddingförmchen	157-158
Puddingkochformen	160
Puderzuckerstreuer	354
Punch Bowl	373
Push-Abfallbehälter	426
Pyramidenformen	160

Q

Quetschflaschen	73
Quicheformen	161
Quirle	194

R

Ragoutschälchen	157
Rahmkännchen	360-362, 365
Ramequin-Förmchen	157
Randsiebe, Edelstahl-	87
Raucher-Utensilien	333
Ravioli-Ausstecher	152, 186
Réchaud, Butter-	269, 338
Rechteckige Schalen	28-30, 164, 169
Reduierpatel	215
Regale, Weinflaschen-	378, 396
Regalwagen	55-57
Rehrückenformen	168
Reiben	126-131, 134
Reinigungsmittel	418
Reinigungsschaber	422-423
Reiskochereinsätze	13
Reisränder	159, 169
Reisservierlöffel	205
Reserviert-Schilder	322
Rettichspiralschneider	139-141
Rezeptionsglocken	327
Riesen-Eisengusspfannen	22
Ringständer	78
Risottolöffel	205
Rodonformen	156, 169
Rohkostreiben	128-131
Rohrbürsten	421

Rohrspringformen	168
Rollbecken	56
Rollbehälter	60, 428
Rolltaschen, Messer-	107
Rolltop-Chafing Dish	46-48
Rosettenbackformen	168
Röstgabeln	210
Rouladenringe	116
Rührbesen	192-194, 388
Rührkessel	78
Rührkesselbesen	192
Rührlöffel	179
Rührschüsseln	76-78
Rührspatel	179-180, 220
Runde Chafing Dish	48-50
Runde Platten	299, 310
Runde Tablett	294, 309-313
Rundsiebe	84-87, 368
Russische Tassen	265
Rüttelsiebe	84-87, 368
S	
Sackschaufeln	89
Saftkrüge	367
Saftpressen	137
Sägen	112
Sahnebereiter	346
Sahnegießer	360-362, 365
Sahnespender	357
Salatbestecke	207-208
Salatschalen	30
Salatschleudern	80
Salatschüsseln	76, 262
Salatseiher	81-82
Salatzangen	224-230, 247
Salz- & Pfeffer-Sets	348-355
Salzmühlen	355
Salzstreuer	348-354
Sandkranzkuchenformen	169
Sandwichablagen	118
Saucendispenser	73-74
Saucengießlöffel	203-204
Saucenseiher	83-85
Saucentöpfe	4, 7, 11
Saucieren	258, 264
Sauerkrautzangen	209
Sauteusen	4, 7, 11
Sautoirs	3, 6, 10, 16, 19
Savarinformen	159, 169
Schaber, Fisch-	252
Schaber, Teig-	181
Schaber, Zacken-	182
Schalen mit Deckel	70
Schalen, Brot-	277
Schalen, Dessert-	262-264, 270, 340
Schalen, Eis-	262-264, 270, 340
Schalen, Finger-	264

Schalen, Muschelform	263
Schalen-Set	264
Schalentier-Bedarf	26, 254-257
Schäler	125-126, 134, 138
Schäler, Kartoffel-	126, 138
Schäler, Zitrusfrucht-	124
Schälmesser	98, 101-103, 106, 138
Schaschlikspieße	117-118
Schaufeln	88-90, 201-204, 247
Schaufeln, Bonbon-	90, 202
Schaufeln, Eis-	90, 389
Schaufeln, Fett-	202
Schaufeln, Fritier-	201-202
Schaufeln, Kippbratpfannen-	214
Schaufeln, Mehl-	88-89
Schaufeln, Pizza-	189
Schaufeln, Pommes frites-	201-202, 247
Schaufeln, Sack-	89
Schaumkellen, tief	199-200
Schaumlöffel	199-201
Schaumschläger	194
Schaumspeisenformen	166
Scheren	119-120
Scherenschärfer	106
Schiffchenformen	155
Schildchenhalter	323-325
Schilder	432-433
Schillerlockenformen	150
Schinkenhalter	104
Schinkenmesser	98-99, 102
Schirmständer	427
Schlagbesen	192-194, 388
Schlagmaschinenkessel	78
Schlagschüsseln	78
Schlauchbürsten	421
Schlemmerlöffel	343, 369
Schlüsselanhänger	430
Schmorpfannen	28-29
Schneckenbestecke	256
Schneckenplatten	26, 256
Schneebeesen	192-194, 388
Schnees Schlagkessel	78
Schneidbretter	109-111, 292
Schneidbretthalter	110
Schneidbretthobel	110
Schneidegeräte	133-134
Schneidroller	178
Schnellkochtöpfe	14
Schnittschutzhandschuhe	113
Schöpfer	88
Schöpfkellen	196-200, 204, 248
Schraubdeckelöffner	72
Schreibtafeln	325, 433-435
Schuppenschaber, Fisch-	252
Schürzen	114, 319
Schüsseln	76-79, 262
Schüsselständer	78



Schwenkkasserollen	4, 7, 11	Spender, Zucker-	358
Schwingabfallbehälter	426	Spezialarmaturen	413-417
Sechseckreiben	128	Spickmesser	101
Seihlöffel	200, 206	Spicknadeln	116
Sektflaschenverschlüsse	383	Spieße	116-118
Sektkühler	270, 373-378	Spieße, Kassenbon-	321
Sektkühlerständer	376-377	Spirituosen-Dosierer	395
Sektkühler-Tischhalterungen	377	Spitzsiebe	83-85
Sektkühler-Untersetzer	375	Spitzsiebständer	84
Senflöffel	356	Spitzsiebstößel	84-85
Servier-Eisenpfannen	21, 26	Springformen	168
Serviergabeln	210-211, 256	Spritzbeutel	147
Servierlöffel	200-215, 220, 237, 248, 356	Spritzbeutelaufhänger	147
Servierpfannen	21, 266	Spritzbeutelständer	147
Servierplatten	50, 254, 272, 276, 290-315	Spritzen, Bratensaft-	116
Servierschalen	26, 77, 261-288	Spritzschutz, Pfannen-	27
Serviertablets	300-313, 342	Spritztüllen	148-150
Servierteller	26	Spritztüllenaufhänger	148
Serviertöpfe, Muschel-	257	Sprühgeräte	417
Servierwagen	55	Spülmaschinenkörbe	404-407
Servierzangen	209, 223-231, 247	Stampfer, Kartoffel-	136
Serviettenhalter	328-330, 392	Standascher	425-426
Serviettenringe	331	Ständer, Sektkühler-	376-377
Shaker, Cocktail-	387	Ständer, Toast-	277
Siebe	80-86, 370	Stapelringe für Teller	274
Siebkelle	199-201	Steakmesser	397
Siebstößel, Holz-	84-85	Stechschutzhandschuhe	113-114
Silberwaren	286-288, 328, 331- 336	Stechschutzschürze	114
Silikon-Backmatten	170-175	Sterntüllen	148-149
Simmertöpfe	14	Stielkasserollen	3, 6, 10
Snackschalen	262-264	Stipproller	178
Soßenlöffel	203-204	Store-and-Pour-Behälter	73
Soßentöpfe	4, 7, 11	Stößel	84-85
Spachteln	215-221	Stövchen	52
Spaghettiespressen	135-136	Streichpaletten	216-218, 222, 317
Spaghettiheber	209	Streuer	348-354
Spaghettizangen	209, 227-229	Strohalmbecher	346, 392
Spalter	112	Sülzkotelettformen	30
Spargelschäler	125, 138	Suppen-Chafing Dish	46-50
Spargeltöpfe	14	Suppenkellen	196-198, 248
Spargelzangen	229	Suppensiebe	82
Sparschäler	126, 138	Suppenstationen	46-50
Spatel, Holz-	219	Suppentassen	265, 269
Spatel, Reduier-	215	Suppenteller	265
Spatel, Rühr-	179-180, 220	Suppenterrinen	260-261, 268
Spätzlehobel	135	Suppentöpfe	2-12
Spätzlepressen	135		
Speedracks	378, 396	T	
Speiseglocken	273-276	Tablettablagen	429
Speisekartenhalter	325-326	Tablett-Abräumwagen	55-57
Speisekartenmappen	320	Tablets	30, 45, 118, 284, 294, 297, 300-313, 342
Speisentransportbehälter	60, 64-65	Tafelbestecke	265, 295, 337, 343, 369, 398-401
Speisewärmer	52	Tafelmesser	118, 254-256, 295, 339, 397
Spender, Honig-	357	Tafeln	325, 433-435
Spender, Sahne-	357		
Spender, Saucen-	73-74		

Tassen	369-370	Tortenbodenformen	161, 169
Tassen, Bouillon-	265, 269	Tortenhauben	315
Tassen, doppelwandige Kaffee-	369	Tortenheber	222, 316-317
Tassen, russische	265	Tortenkämme	182
Tassenhalter	408-409	Tortenkammer	317
Tassenspülkörbe	404	Tortenkammerbehälter	318
Tatarmesser	240	Tortenplatten	291, 314-315
Teebeutelklammer	370	Tortenringe	165-166
Teeglashalter	369-370	Tortenteiler	178
Teekannen	362-365	Tortenunderlagen	150
Teesiebe	86, 370	Tourniermesser	98, 102-103, 106
Teesiebkugeln	86, 370	Tranchiergabeln	211-212
Teesieblöffel	86, 370	Tranchiergarnituren	99, 104
Teigabstecher	181	Tranchiergestelle	104
Teigkneifer	146	Tranchiermesser	101, 104
Teigmischer	178	Transportbehälter	53-66, 79, 188, 366, 428
Teigrädchen	184	Transportkannen	58
Teigrollen	177, 186	Transportwagen	57
Teigschaber	20, 180-182	Trapeztablets	308-309
Teigschneider	178, 184	Traubenscheren	120
Teigschüsseln	78	Trennlöffel für Fett	200
Teigstipproller	178	Tretabfallbehälter	427
Teigwareneinsätze	13	Trichter	93-94
Teller, Suppen-	265	Trinkbecher	369
Tellerclips	295	Trinkhalmständer	346, 392
Tellerglocken	273-276	Trinklöffel	390-391
Tellerglockenhalter	409	Tropfenfänger	379
Tellerhalter	409	Trüffelhobel	139
Tellerschneebesen	194, 388	Truthahngabeln	210
Tellerspülkörbe	405	Tüllen, Spritz-	148-150
Tellerstapelringe	274	Tüllenbürste	421
Terrinen, Suppen-	260-261, 268	Tunkgabeln	144
Terrinenform	161-164	Türbeschriftungen	431-432
Tête-de-Moine-Hobel	139		
Thermo-Abteilplatten	276	U	
Thermoboxen	54	Universalbehälter, Roll-	60, 428
Thermometer	121, 151	Unratzangen	428
Thermometer-Clip	121	Untersetzer	340
Thermoskannen	366-367	Untersetzer, Eiskelch-	340
Thermo-Transportbehälter	53, 64-66	Untersetzer, Pfannen-	27
Timbalen	157-158	Untersetzer, Sektkühler-	375
Tischabfallbehälter	326		
Tischbeschilderung	320-326	V	
Tischhalterungen, Sektkühler-	377	Vasen	334
Tisch-Konservenöffner	96	Verkaufsstände	264, 357
Tischkrümelbürsten	423	Verschlussklammern	72
Tischnummernschilder	322	Versilberte Tafelgeschirre	286-288, 331-336
Tischschellen	327	Vielzweckbecken	55-56
Tischtuchklammern	331	Vorlegegabeln	210-211, 256
Toaststände	277	Vorlegelöffel	204-206, 220, 237, 248
Tomatenmesser	100, 105, 397	Vorratsbehälter	68, 71-73
Tomatenschneider	124, 133, 142		
Töpfe	2-14, 29		
Töpfe, Muschelservier-	257		
Topfkratzer	423		
Topflappen	191		
Topfuntersetzer	27		
Tortelettförmchen	155-156		



W

Waagen	92
Wagen	55-57
Wandaschenbecher	425
Wannen	79
Wannen, Fleisch-	29-30
Wärmesand	51
Warmhalteplatten	52
Warmhaltesets	276
Waschbecken	410-411, 417
Wasserbadheizungen	52
Wasserbadkasserollen	67-68
Wasserbadschüsseln	79
Wasserbadtöpfe	14
Wasserkannen	360-367
Wasserkessel	14
Weihnachtsausstecher	152-154
Weindekantierer	378-379
Weinflaschenkühler	270, 373-378
Weinflaschenverschlüsse	379
Weinglasträger	310-311
Weinthermometer	379
Weintropfenfänger	379
Wellenschneider	141
Wender, Braten-	214-222, 248
Wenderpaletten	216, 219, 222
Wetzstähle	106
Wiegemesser	108
Wandaschenbecher	332-333
Winkelpaletten	216-218, 222, 317
Wirtschaftseimer	62-63
Wischmopps	424
Woklöffel	204
Woks	11, 26
Wurstgabeln	210
Wurstmesser	98-99, 102
Wurstzangen	223-225, 229

Z

Zackenschaber	182
Zahlen-Ausstecher	153
Zangen	190, 209, 223-231
Zangen für Pizzableche	186
Zangen, Hummer-	254
Zangen, Unrat-	428
Zangen, Zucker-	359
Zeitungsablagen	327
Zeitungsstöcke	327
Zester	122, 126, 130, 243
Ziegeleisformen	345
Zigarrenabschneider	333
Zigarrenaschenbecher	333
Ziseliermesser	122
Zitronenreiben	126, 129
Zitronenschnitzelpressen	137
Zitronensegmentpressen	137

Zitruspressen	137
Zitrus Schäler	124
Zucchini Ausstecher	122
Zuckerdosen	356-361
Zuckerdosierer	358
Zucker-Sahne-Sets	360
Zuckerspender	358
Zuckerstreuer	353-354, 358
Zuckerteller	357-358
Zuckerthermometer	151
Zuckerumrander	392
Zuckerwaagen	151
Zuckerzangen	359



contacto

A

Acrylic Items	325, 355, 375, 378, 386-387
Advertising	433-435
Aluminium Cookware	12, 19, 28
Apple Corers	124, 140
Apple Dividers	141
Apple Peelers	134
Aprons	114, 319
Ashtrays	332-333, 425-428
Asparagus Peelers	138
Asparagus Pots	14
Asparagus Tongs	229
Aspic Moulds	161

B

Bag Clips	72
Bain Marie Containers	35, 38, 68
Bain Marie Pots	14, 49, 67, 79
Bakeware	144-194
Baking Beans	151
Baking Dishes	160, 169
Baking Grids	176
Baking Mats	170-175
Baking Sheets	31
Bannetons	164
Banqueting Dishes	297
Banqueting Trays	297, 300-302
Bar Caddies	392
Bar Sundries	371-389
Barbecue Tongs	190, 223-224, 228
Barrier Posts	429
Basins	76-79
Basters	116
Basting Spoons	200, 203, 220
Beef Olive Rings	116
Beer Glass Trays	309-311
Beer Sundries	371-372, 420
Bells	327
Beverage Servers	366
Bill Presenter	320
Bill Rails	321
Bill Spikes	321
Bins	426-428
Black Iron Pans	20
Blackboards	325-326, 433-435
Blanching/Frying Baskets	13
Blinis Pans	20, 25
Block Brushes	111
Blow Torches	151
Board Scrapers	110
Boiled Egg Frames	51
Boiling Pots	2, 5-9
Bottle Coolers	374-375, 378, 386
Bottle Openers	379-383, 392
Bottle Resealers	379, 383

Bowls	76-79
Boxes	68-71, 143, 392
Braising Pans	2, 5, 10, 28-29
Bread Baskets	277-284, 408
Bread Baskets/Bins	277-278, 283, 288
Bread/Baguette Slicers	134
Brushes	182-189, 333, 420- 422
Buckets	62-63
Bud Vases	334
Buffet Items	66, 73-74, 262, 292- 305
Buffet Pyramids	295
Buffet Stands	264, 291, 294-295
Buffet Tongs	228-229
Burger Tongs	225
Butchers Block	111
Butchers Saws	112
Butter Dishes	338-339
Butter Sundries	338-339
Butter Warmers	79, 269, 338

C

Cake Cooling Racks	176
Cake Covers	315
Cake Dishes	150, 290-291, 306, 314-315
Cake Frames/Rings	161
Cake Lifters	216, 316-317
Cake Slices & Servers	316-317
Cake Stands	150, 290-291, 306, 314-315
Cake Tins	161, 164, 168-169
Cake Trays	290, 314-315
Cake/Pastry Knives	222, 317
Cake/Pastry Lifters	316-317
Can Openers	95-96, 241, 382
Canapé Spoons / Forks	295
Candelabra, silverplated	286, 336
Candle Snuffers	336
Candlesticks	334-336
Caneles	122-124
Canteen Trays	307-308
Card Holders	323-325
Carriers	56, 79, 188, 409
Carvery Plates	104
Carving Sets	99, 104, 212
Casseroles	2, 5, 9-10, 15
Cast Aluminium Pans	16-18, 27
Cast Iron Frypans	22-26
Caviar Dishes	338
Cereal Stands / Dispensers	66
Chafing Dishes	46-51
Champagne Bucket Stands	376-377
Champagne Buckets	270, 373-376
Cheese Boards	139, 292, 298
Cheese Items	100, 105, 126, 139, 240

Chefs Knives	97-107
Chinese Spatulas	204
Chinois	83
Chip Cones	263
Chip Scoops & Shovels	88-90, 202, 247
Chippers	133-134, 202
Chocolate Sundries	144, 222
Chocolate Warmers	144
Chocolate/Truffle Racks	176
Chopping Blocks	111
Chopping Boards	109-111, 292
Citrus Presses & Squeezers	137
Cleaning Substances	418
Cleaning Troughs	56
Cleavers	112
Cloches	273-276
Coasters	340, 375
Cocktail Jiggers	388, 396
Cocktail Shakers	387, 392
Cocktail Spoons	390-391
Cocktail Strainers	388
Cocktail Sundries	371-389
Coffee Portioners	368
Coffee Pots	362-367
Coffee Pots, insulated	366-367
Coffee Spoons	343, 369, 391
Coffee Strainers	368
Colanders	81-82, 201, 353
Coldcrops	73
Compote Dishes	262
Condiments	70-71
Confectioners Items	144, 222
Conical Strainers	83-84
Containers	60-61, 65, 346
Convection Oven Trays	32
Cooks Knives	97-107
Cookware, stainless	2-10, 14, 29
Cool Boxes	54, 294
Cooling Racks	176
Copper Cookware	15
Cork Extractors	380-381
Cork Mats	27
Corkscrews	380-381
Corn Sticks	118
Cornet Stands	342
Cream Moulds	150
Cream Whippers	346
Creamers	357, 360-362
Crêpe Pans	20
Cruet Sets	348-351, 356
Crumbers	423
Crumbsweepers	423
Cups	369
Cutlery	397-401
Cutlery Baskets	404-408
Cutlery Clearing Trolleys	55-57
Cutlery Containers	55, 346, 406-408
Cutters	139-154, 178, 184

Cutting Boards	109-111, 292
----------------------	--------------

D

Dariol Moulds	157-158
Dicers	133
Dishwasher Racks	57, 404-405, 409
Dispensers	66, 73-74, 417
Display Trays	118, 302, 306
Divided Trays & Dishes	50, 276
Door Symbols & Signs	431-432
Dough Cutters & Scrapers	178, 181-182, 422
Doughnut Cutters	150
Drainer Plates	7, 39
Dressing Ladles	198
Drinks Mixer Systems	73
Drinks/Food Carriers	64-67
Drying Stands	379
Dustpans and Brushes	428

E

Easels	434
Egg Cups	337
Egg Utensils	26, 142-143, 194, 220, 282, 337
Electric Chafing Dishes	48
Electric Elements	52
ERGONOM series	250-251
Espresso Cups	369

F

Fast Food Trays	308
Fat Ladles	200, 338
Fat Strainers	81, 201
Finger Bowls	264
Fire Prevention	418
Fish Dishes	26, 29, 120, 252- 257, 298, 334
Fish Kettles	29
Fish Platters	298
Fish Scalers	252
Fish Scissors	120
Fish Tongs	230, 252
Fish/Seafood Item	26, 29, 120, 252- 257, 298, 334
Flambé Pans	15
Flan Dividers	178
Flan Moulds	161
Flan Rings	165-166
Flexipan® Mats	170-175
Flour Sieves	87
Foil Cutters	379
Foil Pourers	379
Fondant/Liqueur Funnels	84, 94
Food/Drinks Carriers	64-67
Forged Iron Pans	21
Forks	207-212, 248, 256, 295

French Fries Cutter	133-134, 202
Fruit Baskets	278-279, 282
Fruit Bowls	76, 277-278, 288
Fruit Decorators	122, 126, 141
Fruit Items	76, 277-279, 282, 288-290
Fruit Stands	290
Frying Pans	4, 7, 10-12, 15-21, 24, 27-28
Funnels	93-94, 410

G

Garlic Presses	140
Garnishing Tools	122-126, 141, 339
Gastronorm Containers	34-44
Gastronorm Grids/Shelves	39-40, 44
Gastronorm Lids	28, 37-40, 44
Gastronorm Melamine Dishes	45
Gastronorm Trays	32, 297, 307-309, 313
Gastronorm Trolleys	39, 57
General Tongs	223-226, 231
Glass Bar Mats	311, 371, 396
Glass Boxes	311, 410
Glass Washers	379, 419
Gloves	113-114, 191
Gold Plated Tableware	256-258, 266-270, 274, 339, 361
Gourmet Spoons	265
Graduated Measures	63, 91-94, 388
Graduated Measuring Spoons	92
Granite Chips	51
Graters	126-131, 140
Gratin Pans	266-268
Gravy Boats	258
Gravy Spoons	200, 203
Griddle Scrapers	220-221
Grill Cleaning Brushes	422
Grill Pans	25, 29

H

Hachoirs	108
Ham Slicing Stands	104
Hand Wash Basins	410-411
Hanging Racks	213, 326
Hemispherical Moulds	345
Hotel Key Fobs	430

I

Ice Bombe Moulds	345
Ice Buckets	384-386
Ice Cream Scoops	344
Ice Cream Sundries	270, 340-346
Ice Sculpture Moulds	293
Ice Sundries	90, 386, 389
Ice Tongs	232
Icing Bags	147

Induction Cookware	11, 17-18
Insulated Boxes	53-54
Insulated Food Carriers	65
Insulated Ice Buckets	384
Insulated Servers	366-367
Iron Pans	21

J

Jam Dishes	262
Jam Pot Trees	356
Jam Pots	72, 264, 348, 356
Jar Openers	72
Jugs	360-367

K

Kettles	14
Key Rings	430
Knife Accessories	106-107, 318
Knives	97-107
Knock-Out Drawers	368

L

Ladles	198-200, 203, 338
Larding Needles	116
Large Heavy Whisks	192-194
Lattice Cutter Stencils	178
LE BUFFET Range	246-247
LED signs	433-435
Lemon Squeezers	137
Lid holders	52
Litter Bins	426-428
Loaf Tins	164
Lobster Sundries	254, 334
Luggage Racks	430

M

Magazine Racks	327
Mandolins	132
Marinating Troughs	56
Marker Pens	435
Marzipan Crimpers	146
Mats	27, 311, 396
Meat Beaters	115
Meat Dishes	29-30, 164
Meat Flats	299
Meat Hooks	112
Meat Tenderisers	115
Meat Tongs	225, 229
Melon Ballers	124, 141, 243
Menu Holders	320, 433
Menu Stands	324-325
Milk Churns	58
Milk Portion Dispensers	357
Milk Pots	6, 14
Milk Steamers/Frothers	368

Mixing Bowls	76-78
Modular Banquet Trays	304-305
Mops	424
Mortar & Pestles	84-85, 108
Moulds	150, 155-169, 345
Moulin/Vegetable Sieves	80
Mousse Rings / Frames	165-166
Muddlers	392
Mugs	369
Multiply Cookware	11, 15
Multipurpose Containers	60-61, 65
Multipurpose Tongs	223-226, 231
Mussels Pots	257

N

Napkin Holders	328-331
Napkin Rings	331
Needles	116
Newspaper Holders	327
No Smoking Signs	323
Non-Stick Bakeware	31, 156, 164, 168-169, 187
Non-Stick Baking Mats	170-175
Non-Stick Baking Sheets	32
Non-Stick Cookware	11-12, 16-19, 28, 32
Non-Stick GN Containers	36
Non-Stick Loaf Tins	164
Non-Stick Moulds	155-159, 163, 168
Non-Stick Pans	4, 17-19
Non-Stick Pâté Moulds	163
Non-Stick Sauteuses	19
Noodle/Spätzle Sundries	135, 186
Nut Dishes	262
Nutcrackers	334

O

Oil Cans	186
Oval Covers	273
Oval Meat Flats	299
Oval Pans	17, 25
Oval Trays	312-313, 342
Oyster Sundries	255

P

Paddles	179
Paella Pans	20, 215
Palette Knives	220-222
Pan Cleaners	423
Pan Grippers	186
Parisiennes	124, 243
Parmesan Cheese Items	105, 128-129, 348, 351, 356
Pasta Baskets	13
Pasta Machines	186
Pastry Bags	147
Pastry Cutters	152-154, 182-186

Pastry Mats	170-175
Pastry Servers	316-317
Pastry Tongs	231
Pastry Trays	290, 314-315
Pastry Tubes	148-150
Pedal Bins	427
Peelers	125, 138, 180
Peppermills	355
Perforated GN Containers	36
Perforated Ladles	199-200
Perforated Slices	214-216
Perforated Spoons	200, 206
Petit Four Moulds	155
Pipe Cleaners	420-421
Piping Bag Stands	147
Piping Bags	147
Piping Tubes	148-150
Pizza Cutters	184
Pizza Items	31, 184-189, 216, 255, 317
Pizza Pans	31, 187-188
Pizza Peels	189
Pizza Sundries	184-189, 216, 255, 317
Plain Spoons	203-208, 257
Plastic Covers	274-275, 296, 306, 315
Plate Carriers	408-409
Plate Clips	295
Plate Covers	273-276
Plate Warmers	276
Plates	265, 272
Platters	125, 272, 298-299
Portioners	344
Post Card Racks	327
Potato Chippers	133-134, 202
Potato Mashers & Ricers	135-136
Potato Peelers	126, 138, 210
Potato Spiral Cutters	141
Poultry Shears/Scissors	119
Pourers	357-358, 379, 393-395
Prawn/Shrimp Shellers	252
Pre-Rinse Spray Units	413, 417
Pressure Cookers	14
Pudding Basins	157-160
Punch Bowls	373

R

Racks	12, 71, 117, 150, 188, 396
Radish Decorators	122
Radish Spiral Cutters	141
Ramekins	157
Reserved Table Signs	322
Revolving Cake Stands	314
Rice/Blanching Baskets	13
Rings	143

Roasting Pans	17, 28-30
Roller Dockers	178
Rolling Pins	177
Rope Barriers	429
Roulade Rings	116
Round Trays	125, 272, 294, 299, 310-313
Russian Cups	265

S

Saccharometers	151
Salad Bowls	76
Salad Cutters	133
Salad Dishes	30
Salad Dressing Containers	68
Salad Dryers / Spinners	80
Salad Items	30, 68, 76, 205-210, 225-231
Salad Servers	205-210, 225, 229- 230
Salad Serving Sets	207-208
Salad Tongs	225-231
Salmon Tweezers	252
Salt & Pepper Pots	348-349, 352-355
Salt & Pepper Shakers	353
Sauce Boats	258, 264
Sauce Bottles	73
Sauce Dispensers	74
Sauce Ladles	203
Sauce/Gravy Ladles	198-200, 203-204
Sauce/Stewpans	3, 6, 10
Sauté Pans	3, 6, 10
Sauteuses	4, 7, 11, 15
Savarin Moulds	159
Scales	92
Scissors	120
Scoops	88-90, 202, 215, 247
Scrapers	180-182, 221, 422
Seafood Stands	257
Seafood Trays	257
Seafood Utensils	252
Service Plates	272
Service Trays	297, 300, 307-310, 313
Serving Dishes	261-263, 266-268, 277
Serving Spoons	204-206, 228, 237, 248, 257, 295
Serving Tongs	225-227, 247
Serving Trays	300, 307-311, 342
Shakers	352-355
Shaping Knives	99, 122, 125-126, 139-141
Shell Dishes	263
Shrimp/ Prawn Shellers	252
Sieves	82-87, 201, 353, 368
Signs	433-435
Silverware	285-289
Sinks	410-411, 417

Skewers	117-118
Skimmers	199-201
Slicers	126, 132-134, 140- 143, 221, 240
Slices	214-219, 248
Snack Dish Sets	264
Snail Dishes	26, 256
Snail Sundries	256
Snail Tongs	256
Soup Bowls	265, 269
Soup Items	85, 196-198, 248, 260-261, 265-269
Soup Kettles & Stations	46-50
Soup Ladles	196-198, 248
Soup Spoons	265
Soup Strainers	85
Soup Tureens	260-261, 266-268
Spaghetti Servers & Tongs	209
Spatulas	179-181, 215, 218- 219
Spätzle Plates	135
Spirit Measures	388, 395
Splatter Guards	27
Spoons	203-208
Steak Cutlery	397
Steak Knives	397
Steamer Inserts	7, 13
Steels	106
Stock Pots	2-12
Stoners	134, 140
Storage Containers	68-71, 143, 392
Strainers	80-87, 201, 353, 368
Straining Cloths	84
Strings	116
Sugar Bowls	356-361
Sugar Pourers	358
Sugar Thermometers	151
Sugar Tongs	359
Sundae Cups	340
Sundae Spoons	343, 369, 391
Syrup Dispensers	357

T

Table Cloth Clips	331
Table Numbers	322-324
Table Signs	324-326
Table Top Waste Bins	326
Taps	60-61, 65
Tartlet Moulds	156
Tasting Ladles	198, 390
Tea Glasses	369-370
Tea Infusers	86, 370
Tea Light Holders	335
Tea Pots	362-365
Tea Spoons	86, 370
Tenderisers	115
Terrine/Pâté Moulds	161-163
Thermometer Clips	121

Thermometers	121, 379
Tin Opener	95-96, 241, 382
Toast Racks	277
Toilet Door Symbols	431
Tokens	371
Tomato Slicers & Knives	100, 124, 133, 142, 397
Tongs	190, 223-230, 252, 359
Towels	420
Transport Urns	58
Transport/Storage Containers	56, 79, 188, 409
Tray Stands	429
Trays	50, 118, 276, 302, 306-311, 429
Triturators	80
Truffle Mandolins	139
Trussing Needles	116
Tubes	148-150
Tubular Handled Utensils	234-244
Turners	214-222

U

Urns	58, 63-64
------------	-----------

V

Vegetable Dishes & Bowls	261-262, 266-268
Vegetable Peelers	138
Vegetable Scrapers	122, 239
Vol-au-Vent Irons	151

W

Waiters Friends	380-381
Waiters Purses	319
Wall Brackets / Fixings	12, 71, 117, 150, 188, 396
Warmers	52, 276
Wash Basins	410-411
Water Mixers	415-416
Wedding Cake Stands	291
Whisks	192-194
Window Displays	433
Wine Coolers	374-375, 378, 386
Wine Cradles	378
Wine Racks	378
Woks	11, 26
Wooden Spoons	179

Y

Yule Log Moulds	161, 164
-----------------------	----------

Z

Zesters	122, 130, 243
---------------	---------------



Nummerisches Inhaltsverzeichnis Numerical Index

Seite
Page

1 299	109 361	196 252	296 376	410 63	572 133	708 360
3 299	110 364	197 227	297 377	413 63	573 134	710 148
4 299	111 367	198 225	299 375	415 62	574 134	711 148
5 298	112 116	199 227	300 323	416 62	576 134	712 161
6 300	113 360	202 362	303 323	417 62	578 134	715 204
7 300	114 360	204 362	304 331	418 62	580 306	718 163
8 300	115 358	206 128	305 318	419 63	600 258	719 163
9 300	116 359	209 224	306 318	422 14	601 258	721 155
10 300	117 360	211 224	307 318	425 328	603 258	727 159
14 119	118 360	212 70	310 68	428 328	606 159	730 207
15 119	119 352	213 228	312 380	429 328	609 258	731 207
17 119	120 350	214 226	313 324	432 14	612 153	734 108
19 119	121 350	215 332	314 380	446 328	613 153	735 161
24 379	122 350	217 224	315 381	450 334	614 153	736 161
25 203	123 350	218 226	316 331	451 334	615 152	738 156
27 316	124 82	219 228	317 380	452 381	616 152	740 108
28 317	125 353	220 346	318 381	453 381	617 152	741 108
30 256	126 350	221 227	319 380	454 381	618 152	742 108
31 256	127 352	222 346	320 96	455 118	619 152	743 108
32 256	128 353	225 392	321 95	458 94	620 152	744 108
34 277	129 350	227 226	322 132	459 94	622 428	745 112
35 203	138 370	228 154	325 133	460 94	624 427	750 157
37 138	141 28	229 223	326 383	485 112	625 427	765 157
38 256	143 214	230 154	327 133	488 257	626 427	770 265
39 255	147 215	232 340	328 357	490 257	627 428	773 314
45 143	149 116	234 68	330 358	491 257	629 427	775 314
50 88	150 116	236 228	333 357	498 144	630 315	777 314
51 302	151 116	237 74	334 358	499 144	631 153	778 314
52 310	152 116	238 226	335 358	500 76	632 153	780 314
53 290	153 116	241 92	337 357	502 363	636 153	788 314
54 120	154 120	242 92	338 395	503 361	639 166	789 314
55 117	155 213	244 108	339 96	504 363	643 315	797 294
56 408	156 120	247 344	341 395	505 361	644 315	800 265
58 290	157 119	259 377	342 395	506 363	645 296	801 265
59 290	158 120	260 374	344 395	507 77	646 296	802 265
60 344	159 120	261 373	345 395	509 76	647 296	804 265
63 387	160 214	262 376	346 96	510 157	648 296	807 137
64 342	161 344	263 373	349 395	511 229	649 296	811 146
65 342	162 214	264 374	350 383	513 229	650 315	817 137
66 310	163 214	265 391	352 383	514 226	656 292	820 192
68 344	164 232	266 374	353 382	516 158	657 296	821 193
69 344	165 215	267 390	354 382	517 158	663 182	822 177
70 199	167 214	268 376	355 383	518 157	666 349	823 177
72 199	168 215	269 376	356 95	519 158	670 147	824 84
73 199	169 212	270 143	357 95	520 92	672 315	825 85
74 199	170 384	271 143	358 383	522 151	673 306	826 192
75 199	171 359	272 143	359 382	523 11	674 292	827 193
78 201	172 229	273 143	361 382	524 11	675 148	828 388
80 196	173 209	274 30	364 394	527 151	677 147	830 193
81 196	174 231	275 254	366 225	530 11	680 161	832 179
82 196	175 225	276 254	367 393	535 333	682 150	833 179
83 197	176 231	277 254	368 393	536 332	683 150	834 193
84 197	177 231	278 254	369 394	537 332	684 156	835 193
86 201	178 230	279 254	370 396	538 425	685 150	836 219
87 200	179 232	280 202	372 380	543 338	687 150	837 20
88 128	180 227	281 202	373 383	544 338	688 165	838 230
89 128	181 223	282 406	375 381	545 79	689 166	839 225
90 128	182 232	283 407	376 379	547 332	690 165	851 137
92 201	183 359	284 407	377 380	548 11	691 166	855 117
93 201	184 228	285 406	378 379	549 91	692 165	861 161
94 129	186 229	286 406	379 379	551 91	693 150	865 272
95 201	187 231	287 373	390 387	555 80	694 165	866 272
96 128	188 201	288 374	391 386	556 80	695 178	868 272
97 197	189 229	289 373	396 374	557 80	696 178	871 160
98 231	190 180	290 306	397 387	559 80	697 166	872 160
100 364	191 52	291 373	398 387	560 135	698 166	873 345
105 364	192 180	292 377	399 387	561 135	699 165	874 345
107 362	193 180	293 377	400 56	569 370	703 360	875 160
108 356	195 252	295 375	404 401	571 133	705 360	876 345

877 345	975 216	1078 335	1412 351	1713 149	2009 2	2223 255
878 160	976 180	1080 87	1413 351	1714 149	2012 67	2224 255
882 162	977 217	1084 142	1414 351	1715 183	2013 4	2225 126
883 162	978 142	1088 137	1415 340	1716 183	2017 14	2226 252
885 162	979 106	1090 140	1416 351	1717 177	2022 78	2227 252
887 162	980 136	1091 135	1417 351	1718 177	2050 76	2228 252
888 348	981 136	1092 115	1418 354	1719 177	2051 78	2229 126
889 348	982 95	1093 115	1420 354	1720 183	2055 78	2230 99
900 194	983 186	1094 104	1422 353	1721 183	2058 136	2231 125
901 206	984 211	1095 135	1424 354	1722 183	2060 79	2232 122
902 205	985 211	1098 135	1428 358	1725 177	2061 3	2233 122
903 200	986 186	1099 137	1429 353	1726 177	2070 278	2234 126
904 217	987 84	1100 380	1430 354	1730 184	2072 279	2235 139
905 316	991 129	1110 81	1434 353	1731 148	2073 279	2237 130
906 210	993 142	1111 401	1440 300	1732 148	2074 278	2238 339
907 194	994 392	1112 81	1441 299	1733 146	2076 279	2239 124
908 241	995 213	1113 71	1442 299	1734 151	2077 278	2240 330
909 217	996 316	1115 70	1445 302	1736 189	2078 278	2241 122
910 237	998 138	1117 71	1449 302	1737 189	2079 279	2242 125
911 192	1010 369	1119 71	1450 224	1740 187	2080 346	2243 124
913 192	1015 68	1120 70	1451 224	1741 187	2081 396	2244 124
917 192	1016 204	1121 70	1453 224	1742 187	2082 295	2245 124
918 136	1017 205	1122 90	1455 359	1745 31	2083 390	2246 126
919 179	1018 210	1131 89	1460 73	1747 188	2084 390	2247 122
920 196	1019 210	1137 88	1461 73	1760 189	2085 390	2248 124
921 140	1020 369	1144 342	1462 74	1763 188	2087 388	2249 124
922 138	1022 369	1145 342	1465 73	1777 398	2088 391	2250 221
923 138	1024 357	1148 263	1502 292	1799 399	2089 390	2251 105
925 382	1025 368	1153 83	1503 111	1810 260	2090 388	2252 221
928 243	1029 89	1155 117	1504 110	1811 203	2091 392	2253 126
929 72	1030 179	1163 83	1505 110	1812 260	2092 392	2254 219
930 96	1031 90	1164 141	1508 110	1813 368	2093 392	2255 105
931 140	1032 178	1165 117	1509 110	1814 203	2096 388	2256 122
932 240	1033 90	1166 118	1510 109	1815 198	2097 389	2257 141
933 240	1034 386	1167 141	1523 109	1816 198	2098 392	2258 126
934 184	1035 90	1170 84	1524 109	1817 368	2099 388	2259 124
935 184	1036 89	1173 83	1525 77	1818 198	2101 6	2260 354
936 217	1037 88	1177 29	1528 77	1819 198	2102 7	2261 10
937 316	1038 89	1200 56	1551 76	1846 205	2103 7	2262 354
939 184	1039 90	1226 154	1565 388	1847 206	2104 5	2267 130
940 194	1041 321	1227 154	1566 92	1850 204	2105 7	2269 131
941 194	1042 327	1230 277	1571 367	1860 209	2106 6	2270 140
942 222	1044 423	1236 264	1600 429	1881 197	2107 5	2271 139
943 206	1045 342	1250 83	1601 429	1882 204	2108 6	2272 141
944 209	1046 334	1254 311	1603 429	1883 206	2109 5	2274 222
945 204	1047 327	1255 311	1605 429	1885 212	2112 7	2275 138
946 344	1048 327	1257 311	1606 430	1886 216	2113 7	2276 222
947 129	1049 321	1259 311	1611 427	1887 209	2116 6	2277 139
948 129	1050 321	1260 277	1612 426	1889 213	2120 70	2278 126
949 194	1051 326	1266 311	1613 426	1919 386	2131 115	2279 141
950 105	1052 325	1270 369	1614 425	1965 28	2144 112	2280 330
954 106	1053 323	1271 295	1616 115	1972 219	2161 6	2281 330
955 105	1054 322	1273 343	1618 426	1973 219	2192 359	2282 328
956 255	1055 322	1277 369	1619 426	1975 180	2193 359	2283 330
957 239	1056 322	1300 218	1620 426	1978 180	2195 356	2284 328
958 243	1057 334	1320 74	1621 425	1986 181	2196 356	2285 277
959 210	1058 336	1330 82	1622 425	1987 181	2201 9	2287 134
960 197	1059 322	1333 399	1625 425	1988 181	2202 14	2289 125
961 138	1060 407	1336 135	1666 400	1989 181	2203 10	2290 330
962 129	1061 325	1340 77	1701 178	1999 400	2204 9	2293 331
965 241	1065 323	1343 80	1702 178	2000 78	2205 4	2295 326
966 219	1066 323	1380 136	1704 147	2001 3	2206 10	2299 331
968 205	1067 322	1399 61	1705 147	2002 78	2207 9	2320 406
969 200	1068 324	1401 13	1707 147	2003 4	2208 10	2324 406
970 200	1069 324	1403 13	1708 149	2004 2	2209 10	2350 379
971 208	1072 141	1404 13	1709 149	2005 4	2219 252	2362 384
972 208	1073 138	1406 13	1710 147	2006 3	2220 255	2364 384
973 204	1075 115	1408 13	1711 149	2007 2	2221 255	2365 384
974 203	1077 335	1411 351	1712 149	2008 3	2222 255	2366 384



Nummerisches Inhaltsverzeichnis Numerical Index

Seite
Page

2370 232	3063 182	3400 176	3800 254	4603 101	5020 157	5505 16
2377 378	3065 74	3401 307	3801 298	4604 211	5030 20	5507 16
2380 378	3066 178	3403 312	3835 294	4605 101	5066 19	5508 16
2382 378	3069 326	3405 309	3845 298	4606 101	5073 19	5509 27
2400 56	3070 81	3423 54	3855 298	4607 101	5074 19	5510 17
2501 304	3075 61	3424 54	3856 298	4608 397	5075 19	5511 42
2502 304	3077 91	3425 54	3880 116	4615 361	5076 19	5512 42
2503 305	3078 92	3429 54	3883 116	4620 361	5077 19	5513 42
2504 304	3080 65	3440 176	4001 411	4625 358	5080 20	5514 42
2505 305	3081 65	3443 176	4002 411	4626 262	5090 22	5515 17
2506 304	3082 65	3444 176	4003 411	4640 261	5091 22	5516 42
2508 305	3083 65	3445 176	4006 411	4644 261	5092 22	5519 42
2509 305	3084 66	3471 220	4007 410	4647 342	5093 22	5555 397
2510 188	3085 64	3472 220	4009 410	4650 262	5094 22	5573 18
2511 409	3086 65	3473 220	4010 417	4671 264	5100 20	5575 18
2512 404	3088 60	3474 220	4012 67	4672 340	5110 164	5577 397
2513 404	3092 66	3475 220	4013 410	4678 340	5140 369	5578 18
2514 406	3093 66	3477 220	4020 157	4680 340	5151 366	5579 18
2515 79	3095 60	3493 209	4021 158	4682 340	5154 367	5600 186
2516 409	3096 66	3500 176	4022 157	4684 141	5156 367	5601 200
2517 405	3100 63	3501 307	4023 158	4685 340	5160 366	5602 200
2518 405	3102 186	3502 309	4024 158	4687 140	5166 366	5604 216
2519 405	3103 27	3503 312	4055 217	4688 332	5217 276	5605 216
2521 404	3120 368	3504 309	4057 222	4690 96	5219 276	5606 205
2522 404	3122 370	3511 309	4058 217	4691 143	5242 335	5608 206
2523 408	3125 86	3600 98	4060 221	4693 142	5243 335	5610 202
2524 408	3130 84	3601 98	4061 184	4696 142	5244 335	5611 297
2526 409	3160 85	3602 98	4062 218	4697 142	5252 21	5621 78
2527 408	3161 85	3603 106	4063 222	4698 118	5253 21	5625 225
2528 409	3185 85	3604 211	4064 218	4699 332	5254 21	5630 226
2533 410	3190 84	3605 211	4065 216	4711 297	5255 21	5631 225
2534 410	3199 85	3606 106	4066 221	4718 31	5257 27	5632 226
2603 87	3200 228	3612 104	4067 181	4722 31	5258 27	5633 229
2604 87	3201 248	3615 99	4068 316	4725 31	5259 21	5656 225
2620 91	3203 248	3616 99	4071 382	4765 189	5305 313	5659 227
2625 91	3204 248	3617 98	4073 154	4770 283	5308 313	5660 223
2626 77	3205 248	3618 98	4074 154	4771 283	5310 313	5661 214
2640 76	3206 202	3620 100	4075 181	4772 283	5311 313	5662 212
2660 83	3207 228	3626 98	4077 339	4773 283	5326 313	5663 183
2705 72	3208 248	3627 100	4110 82	4774 283	5350 367	5664 227
2707 264	3209 317	3630 99	4167 219	4781 284	5351 312	5665 223
2710 264	3218 276	3633 105	4170 218	4782 283	5353 308	5666 223
2717 129	3226 290	3636 100	4173 218	4783 284	5354 308	5667 227
2799 51	3231 290	3638 98	4311 297	4785 284	5355 76	5668 227
2828 164	3232 291	3640 98	4402 288	4786 284	5356 311	5669 190
3001 79	3236 291	3644 111	4403 288	4787 284	5357 310	5670 118
3003 64	3240 291	3645 111	4407 378	4788 408	5358 371	5671 118
3005 64	3282 338	3650 222	4420 336	4789 284	5359 371	5674 186
3006 64	3283 338	3655 112	4421 336	4800 260	5360 228	5675 184
3007 60	3285 357	3656 115	4422 231	4859 164	5366 308	5677 230
3008 60	3287 356	3659 107	4425 334	4873 282	5400 30	5678 230
3010 58	3288 338	3660 107	4430 288	4878 282	5401 302	5679 230
3011 64	3300 86	3661 107	4432 231	4880 280	5402 306	5683 184
3016 365	3302 370	3666 139	4441 336	4881 280	5405 30	5685 223
3017 365	3303 370	3670 210	4444 397	4882 280	5406 30	5686 223
3018 365	3307 86	3672 104	4446 328	4883 280	5407 30	5688 202
3019 362	3309 370	3680 100	4448 378	4884 282	5408 164	5690 215
3020 362	3311 309	3686 99	4450 272	4885 282	5420 93	5692 216
3022 362	3328 117	3689 292	4452 331	4886 282	5421 93	5698 202
3030 221	3333 397	3690 100	4456 331	4887 280	5425 93	5699 215
3031 58	3336 212	3722 222	4457 272	4888 260	5428 93	5700 186
3032 58	3337 212	3725 222	4460 132	4889 282	5430 30	5748 24
3033 58	3340 106	3726 218	4467 132	4902 204	5454 88	5749 24
3036 67	3341 106	3732 139	4470 132	4903 204	5455 88	5751 25
3037 67	3342 106	3737 140	4472 132	4911 45	5500 17	5756 25
3038 67	3344 151	3770 310	4511 307	4931 45	5501 17	5762 25
3050 74	3346 106	3773 307	4545 79	5000 411	5502 17	5763 27
3061 182	3370 261	3775 310	4600 101	5003 20	5503 16	5764 27
3062 182	3379 261	3787 105	4602 101	5007 20	5504 17	5765 25

5766 26	6032 102	6443 274	6784 324	7183 418	7694 435	8084 372
5767 26	6033 102	6446 275	6785 387	7191 418	7695 433	8086 372
5768 26	6034 102	6448 274	6786 386	7193 418	7699 435	8087 372
5770 24	6035 102	6450 274	6787 378	7211 38	7711 38	8088 372
5771 25	6036 103	6460 273	6788 355	7225 368	7730 208	8089 372
5772 26	6037 103	6480 273	6789 375	7226 368	7731 208	8090 417
5773 26	6038 103	6481 273	6805 53	7229 366	7737 198	8093 417
5775 24	6039 211	6490 273	6807 53	7230 324	7744 29	8100 57
5776 25	6041 112	6497 274	6809 53	7311 36	7755 29	8104 55
5777 24	6042 103	6498 274	6863 355	7411 32	7760 31	8107 57
5779 26	6066 310	6511 32	6867 355	7500 29	7777 207	8110 57
5780 262	6070 186	6526 113	6868 355	7511 37	7780 205	8111 39
5811 297	6077 81	6527 113	6869 355	7522 327	7781 212	8211 43
5830 320	6079 82	6530 191	6901 301	7525 428	7782 104	8212 43
5831 320	6080 82	6531 114	6905 301	7528 428	7783 317	8213 43
5832 320	6081 81	6532 114	6908 301	7529 428	7784 397	8214 43
5833 320	6086 82	6533 191	6910 301	7530 321	7785 197	8216 44
5834 320	6088 81	6534 191	6911 301	7531 371	7786 208	8219 44
5835 418	6101 12	6536 191	6915 295	7533 321	7787 208	8221 43
5836 319	6103 12	6539 114	6931 179	7534 327	7788 206	8311 44
5837 319	6161 12	6540 113	6933 179	7536 327	7790 203	8411 37
5839 396	6184 261	6541 113	6941 28	7538 151	7791 209	8611 40
5840 73	6188 262	6543 191	6947 28	7541 151	7792 317	8711 40
5843 73	6200 261	6544 191	6948 28	7548 396	7793 317	8773 15
5844 393	6201 294	6546 114	7002 407	7550 423	7795 215	8775 15
5847 393	6202 294	6551 319	7003 407	7551 396	7811 38	8777 15
5848 90	6207 294	6552 319	7004 55	7553 71	7870 121	8800 266
5849 394	6222 263	6553 319	7006 55	7557 72	7871 379	8801 266
5852 393	6224 262	6556 114	7007 36	7560 396	7874 121	8802 266
5853 394	6226 262	6560 420	7008 55	7562 150	7875 121	8803 266
5854 394	6301 168	6561 420	7009 39	7566 12	7876 121	8804 268
5855 89	6302 168	6580 84	7010 36	7568 12	7877 121	8805 269
5858 293	6303 168	6581 84	7011 35	7569 379	7910 37	8806 268
5860 260	6304 168	6610 276	7020 345	7572 417	7911 40	8807 268
5862 260	6305 168	6611 52	7029 295	7611 37	7981 107	8810 268
5865 182	6306 169	6622 263	7030 294	7615 87	7987 107	8880 274
5870 111	6307 169	6623 263	7031 291	7625 257	7988 107	8882 258
5872 111	6308 168	6627 276	7047 51	7626 257	8000 337	8883 269
5873 422	6309 169	6630 171	7048 104	7641 435	8001 295	8885 256
5874 422	6310 164	6631 171	7049 51	7643 435	8002 44	8886 268
5875 423	6311 31	6632 171	7053 68	7645 435	8003 295	8889 339
5876 422	6312 169	6633 171	7055 48	7646 435	8005 337	8890 268
5877 422	6314 169	6634 171	7058 46	7649 51	8008 337	8891 270
5878 333	6315 187	6635 172	7060 50	7653 430	8020 337	8892 270
5879 333	6316 156	6636 172	7062 50	7654 430	8025 337	8894 361
5880 423	6335 224	6637 172	7064 50	7655 430	8030 337	8895 361
5881 421	6360 163	6638 172	7065 50	7659 431	8033 143	8896 270
5882 421	6361 163	6639 172	7067 50	7661 431	8045 187	8899 266
5883 421	6362 163	6640 170	7073 51	7663 431	8050 424	9001 198
5885 421	6363 164	6670 170	7074 48	7664 431	8051 424	9002 203
5886 421	6366 168	6671 170	7076 48	7667 433	8052 424	9003 205
5887 421	6368 163	6672 170	7077 48	7670 432	8053 424	9004 206
5888 419	6370 156	6673 170	7081 52	7672 432	8054 424	9005 216
5889 420	6371 156	6680 173	7085 49	7673 432	8055 356	9006 207
5890 419	6372 155	6681 174	7087 49	7674 432	8061 415	9007 207
5891 419	6373 155	6685 174	7088 49	7675 432	8062 415	9008 247
5892 419	6374 156	6686 174	7089 49	7676 277	8063 416	9009 317
5893 420	6375 158	6687 175	7091 46	7677 432	8064 415	9011 211
5895 420	6376 159	6688 175	7092 49	7681 434	8065 415	9012 247
5896 371	6377 32	6689 175	7093 46	7682 434	8066 416	9013 209
5897 419	6378 155	6690 175	7096 46	7683 434	8067 416	
5899 422	6379 155	6691 175	7097 46	7684 434	8068 416	
6000 423	6390 173	6711 39	7098 52	7685 326	8070 417	
6004 14	6392 173	6729 39	7099 52	7687 433	8071 413	
6011 297	6411 36	6751 144	7110 32	7688 433	8072 413	
6028 103	6435 274	6778 264	7115 32	7689 325	8073 413	
6029 102	6440 275	6780 325	7170 333	7691 434	8074 413	
6030 103	6441 275	6781 325	7172 333	7692 433	8075 413	
6031 102	6442 275	6783 324	7182 418	7693 435	8083 371	



Cookware · Gastronorm · Chafing Dish	1	Kochgeschirr · Gastronorm · Chafing Dish
Transport · Storage · Measures	53	Transport · Lagern · Abfüllen
Knives · Meat · Garnishing	98	Schneiden · Fleisch · Schnitzen
Bakeware · Pizza · Whisks	144	Backen · Pizza · Rühren
Ladles · Turners · Tongs · Utensils	195	Kellen · Wender · Zangen · Utensilien
Seafood · Service · Buffet · Trays	252	Meer · Servieren · Buffet · Tablett
Tableware · Ice Cream · Cruets	319	Tafel · Eiscafe · Menagen
Beverage · Barware	362	Kannen · Bar
Cutlery · Cleaning · Signage	397	Besteck · Reinigung · Leiten

Sämtliche gestalteten Farbabbildungen, die besondere Gestaltung der Verkaufsunterlagen und redaktionellen Texte sind urheberrechtlich geschützt. Die Vervielfältigung dieses Kataloges auch teilweise ohne unsere ausdrückliche schriftliche Erlaubnis ist untersagt. Alle nicht urheberrechtlich geschützten Darstellungen dürfen aus wettbewerbsrechtlichen Gründen ebenfalls nur mit unserer schriftlichen Genehmigung genutzt werden.

Die Maßangaben, Abbildungen und Materialangaben in diesem Katalog sind sorgfältig zusammengestellt und auf den aktuellen Stand gebracht worden. Wir behalten uns aber Änderungen von Produktdetails ohne vorherige ausdrückliche Bekanntmachung vor. Irrtümer vorbehalten.

Volumina sind meist als Strich-, nicht als Nutzmaß angegeben. Durchmesser beziehen sich meist auf den Innendurchmesser.

All Literature, price lists or other documentation provided by the Company are protected by copyright and may not be reproduced in whole or in part without the prior written authority of the Company.

All information contained in this catalogue has been carefully checked. However we reserve the right to alter specifications without notice in line with our product improvement policy.

 **contacto**® is a registered trade mark of Contacto Limited, Birmingham

©2010 Contacto Limited. All rights reserved.
©2010 Contacto Bander GmbH.

www.contacto.co.uk

Catalogue price: £ 10.00 excl. VAT

 **contacto**® ist ein eingetragenes Warenzeichen der Contacto Bander GmbH, Erkrath.

©2010 Contacto Bander GmbH. Alle Rechte vorbehalten.
©2010 Contacto Limited.

www.contacto.de

Schutzgebühr Katalog: € 10,— zzgl. USt.